

comfee'

- EN Chest Freezer
- FR Congélateur Coffre
- DE Gefriertruhe
- ES Congelador Horizontal
- IT Congelatore Orizzontale
- PT Arca Horizontal
- GR Καταψύκτης Στο Στήθος
- HU Fagyasztóláda
- CZ Pultový Mrazák
- SK Truhlicová Mraznička

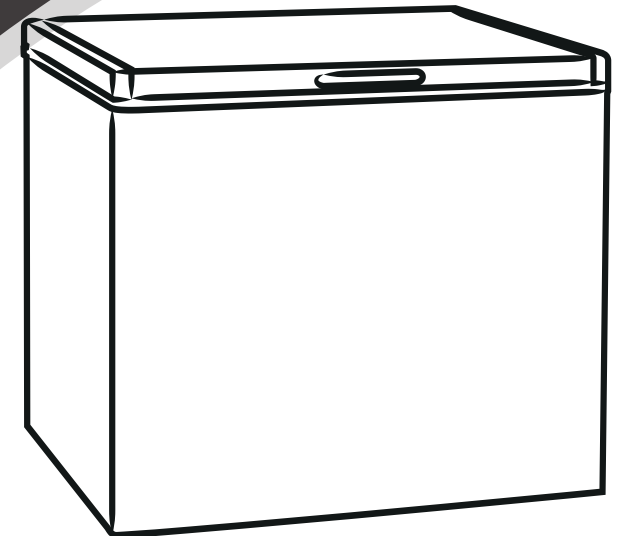

RCC100WH2(E)

RCC554WH2

RCC199WH2(E)

comfee'



Warning:

Before using this product, please read this manual carefully and keep it for future reference. The design and specifications are subject to change without prior notice for product improvement. Consult with your dealer or manufacturer for details.

1. SAFETY INFORMATION	1
2. PROPER USE OF FREEZER	9
2.1 Placement.....	9
2.2 Energy saving tips.....	9
2.3 Changing the Light (optional).....	10
2.4 Start to use	10
2.5 Names of components	11
2.6 Temperature Control	12
3. MAINTENANCE OF FREEZER.....	15
3.1 Cleaning	15
3.2 Defrost.....	16
3.3 Stop using	16
4. TROUBLE SHOOTING	17
5. APPENDIX	18

1. SAFETY INFORMATION

YOUR SAFETY AND THE SAFETY OF OTHERS ARE VERY IMPORTANT

To prevent injury to the user or other people and property damage, the instructions shown here must be followed. Incorrect operation due to ignoring of instructions may cause harm or damage, including death.

The level of risk is shown by the following indications.



This is a prohibition symbol.

Any in compliance with instructions marked with this symbol may result in damage to the product or endanger the personal safety of the user.



This is a warning symbol.

It is required to operate in strict observance of instructions marked with this symbol; or otherwise damage to the product or personal injury may be caused.



This is a cautioning symbol.

Instructions marked with this symbol require special caution. Insufficient caution may result in slight or moderate injury, or damage to the product.

IMPORTANT SAFETY INSTRUCTIONS



Risk Of Fire / Flammable Materials

! WARNING

- This appliance is intended to be used in household and similar applications such as staff kitchen areas in shops, offices and other working environments; farm houses and by clients in hotels, motels and other residential type environments; bed and breakfast type environments; catering and similar non-retail applications.
- This appliance is not intended for use by persons (including children) with reduced physical, sensory or mental capabilities, or lack of experience and knowledge, unless they have been given supervision or instruction concerning use of the appliance by a person responsible for their safety.

- Children should be supervised to ensure that they do not play with the appliance.
- If the supply cord is damaged, it must be replaced by the manufacturer, its service agent or similarly qualified persons in order to avoid a hazard.
- Do not store explosive substances such as aerosol cans with a flammable propellant in this appliance.
- The appliance has to be unplugged after use and before carrying out user maintenance on the appliance.
- **WARNING:** Keep ventilation openings, in the appliance enclosure or in the built-in structure, clear of obstruction.
- **WARNING:** Do not use mechanical devices or other means to accelerate the defrosting process, other than those recommended by the manufacturer.
- **WARNING:** Do not damage the refrigerant circuit.
- **WARNING:** Do not use electrical appliances inside the food storage compartments of the appliance, unless they are of the type recommended by the manufacturer.
- **WARNING:** Please abandon the refrigerator according to local regulators for its use of flammable blowing gas and refrigerant.
- **WARNING:** When positioning the appliance, ensure the supply cord is not trapped or damaged.
- **WARNING:** Do not locate multiple portable socket-outlets or portable power supplies at the rear of the appliance.
- Do not use extension cords or ungrounded (two prong) adapters.
- **WARNING:** To avoid a hazard due to instability of the appliance, it must be fixed in accordance with the instructions.
- To Prevent A Child From Being Entrapped, Keep Out Of Reach Of Children And Not In The Vicinity Of Freezer (Or Refrigerator). (Suitable for products with locks)



DANGER

- Risk of child entrapment. Before you throw away your old refrigerator or freezer:
 - Take off the doors.
 - Leave the shelves in place so that children may not easily climb inside.
- The refrigerator must be disconnected from the source of electrical supply before attempting the installation of accessory.
- Refrigerant and cyclopentane foaming material used for the appliance are flammable. Therefore, when the appliance is scrapped, it shall be kept away from any fire source and be recovered by a special recovering company with corresponding qualification other than be disposed by combustion, so as to prevent damage to the environment or any other harm.
- The necessity that, for doors or lids fitted with locks and keys, the keys be kept out of the reach of children and not in the vicinity of the refrigerating appliance, in order to prevent children from being locked inside .

Safety
Information

Proper use of
Freezer

Maintenance of
Freezer

Trouble
shooting

Appendix

WARNING

For EU standard:

- This appliance can be used by children aged from 8 years and above and persons with reduce physical sensory or mental capabilities or lack of experience and knowledge if they have been given supervision or instruction concerning use of the appliance in a safe way and understand the hazards involved. Children shall not play with the appliance. Cleaning and user maintenance shall not be made by children without supervision. Children aged from 3 to 8 years are allowed to load and unload refrigerating appliances.
 - To avoid contamination of food, please respect the following instructions:
 - Opening the door for long periods can cause a significant increase of the temperature in the compartments of the appliance.
 - Clean regularly surfaces that can come in contact with food and accessible drainage systems.
 - Clean water tanks if they have not been used for 48 h; flush the water system connected to a water supply if water has not been drawn for 5 days. (note 1)
 - Store raw meat and fish in suitable containers in the refrigerator, so that it is not in contact with or drip onto other food.
 - Two-star frozen-food compartments are suitable for storing pre-frozen food, storing or making ice-cream and making ice cubes. (note 2)
 - One-, two- and three-star compartments are not suitable for the freezing of fresh food. (note 3)
 - For appliances without a 4-star compartment: this refrigerating appliance is not suitable for freezing foodstuffs. (note 4)
 - If the refrigerating appliance is left empty for long periods, switch off, defrost, clean, dry, and leave the door open to prevent mould developing within the appliance.
- Note 1,2,3,4: Please confirm whether it is applicable according to your product compartment type.
- For a freestanding appliance: this refrigerating appliance is not intended to be used as a built-in appliance.
 - Any replacement or maintenance of the LED lamps is intended to be made by the manufacturer, its service agent or similar qualified person.
 - **WARNING:** To avoid a hazard due to instability of the appliance, it must be fixed in accordance with the instructions.

SAVE THESE INSTRUCTIONS

THIS APPLIANCE IS FOR HOUSEHOLD USE ONLY

State of California Proposition 65 Warnings:

 **WARNING:** Cancer and Reproductive Harm
-www.P65Warnings.ca.gov.

PROPER DISPOSAL

WARNING

Suffocation Hazard

Before you throw away your old freezer or refrigerator:

- Remove the door or lid so that children cannot hide or get trapped inside your old appliance.
- Leave any shelves in place so that children may not easily climb inside.
- Failure to follow these instructions can result in death or brain damage.

IMPORTANT:

Flammable gas and refrigerant used. It is the consumer's responsibility to comply with Federal and Local regulations when disposing of this product. Refrigerants must be evacuated by a licensed, EPA certified refrigerant technician in accordance with established procedures.

Safety
Information

Proper use of
Freezer

Maintenance of
Freezer

Trouble
shooting

Appendix

ELECTRICITY RELATED WARNINGS

- Do not pull the power cord when pulling the power plug of the freezer. Please firmly grasp the plug and pull out it from the socket directly.
- Do not damage the power cord under any condition so as to ensure safety use, do not use when the power cord is damaged or the plug is worn.
- Worn or damaged power cord shall be replaced in manufacturer-authorized maintenance stations.

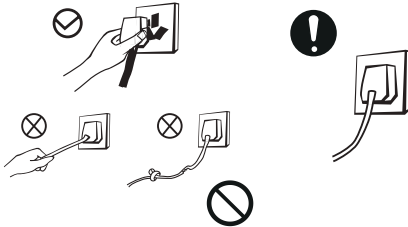

- The power plug should be firmly contacted with the socket or else fires might be caused. Please ensure that the grounding electrode of the power socket is equipped with a reliable grounding line.
- Please turn off the valve of the leaking gas and then open the doors and windows in case of leakage of gas and other flammable gases. Do not unplug the freezer and other electrical appliances considering that spark may cause a fire.

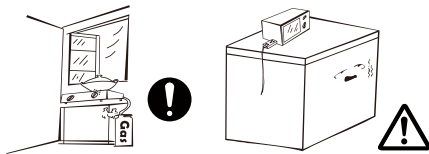

- To ensure safety, it is not recommended that to place regulators, rice cookers, microwave ovens and other appliances on the top of the freezer, those recommended by the manufacturer are not included. Do not use electrical appliances in the food pan.

WARNINGS RELATED TO PLACING ITEMS

- Do not put flammable, explosive, volatile and highly corrosive items in the freezer to prevent damages to the product or fire accidents.
- Do not place flammable items near the freezer to avoid fires.

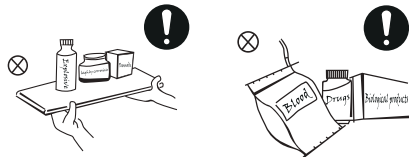

- This product is household freezer and shall be only suitable for the storage of foods. According to national standards, household freezer shall not be used for other purposes, such as storage of blood, drugs or biological products.
- Do not place items such as bottled or sealed container of fluid such as bottled beers and beverages in the freezer to prevent bursts and other losses.



RELATED WARNINGS FOR USE

- Do not arbitrarily disassemble or reconstruct the freezer, nor damage the refrigerant circuit; maintenance of the appliance must be conducted by a specialist.
- Damaged power cord must be replaced by the manufacturer, its maintenance department or related professionals in order to avoid danger.
- Do not allow children to enter or climb the freezer to prevent that children are sealed in the freezer or children are injured by the falling freezer.
- Do not spray or wash the freezer; do not put the freezer in moist places easy to be splashed with water so as not to affect the electrical insulation properties of the freezer.

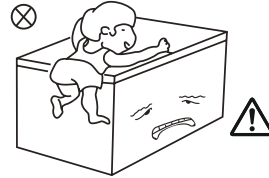
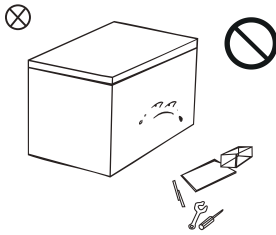

- The gaps between freezer doors and between doors and freezer body are small, be noted not to put your hand in these areas to prevent from squeezing the finger. Please be gentle when open the freezer door to avoid falling articles.
- Do not pick foods or containers with wet hands in the freezing chamber when the freezer is running, especially metal containers in order to avoid frostbit.
- Do not place heavy objects on the top of the freezer considering that objects may fall when open the door, and accidental injuries might be caused.
- Please pull out the plug in case of power failure or cleaning. Do not connect the freezer to power supply within five minutes to prevent damages to the compressor due to successive starts.

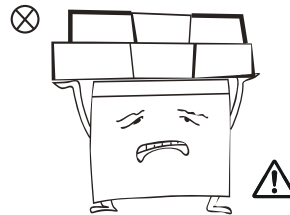
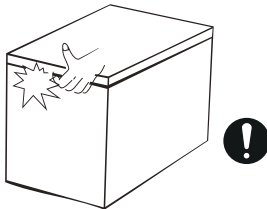

WARNINGS FOR ENERGY

- Freezer might not operate consistently when sited for an extended period of time below the cold end of the range of temperatures for which the freezer appliance is designed.
- The fact that effervescent drinks should not be stored in food freezer compartments or cabinets or in low-temperature compartments or cabinets, and that some products such as water ices should not be consumed too cold;
- The need to not exceed the storage time recommended by the food manufacturers for any kind of food and particularly for commercially quick-frozen food in food-freezer and frozen-food storage compartments or cabinets;
- The precautions necessary to prevent an undue rise in the temperature of the frozen food while defrosting the refrigerating appliance, such as wrapping the frozen food in several layers of newspaper.
- The fact that a rise in temperature of the frozen food during manual defrosting, maintenance or cleaning could shorten the storage life.
- The necessity that, for doors or lids fitted with locks and keys, the keys be kept out of the reach of children and not in the vicinity of the freezer appliance, in order to prevent children from being locked inside.

WARNINGS RELATED TO DISPOSAL



The freezer's refrigerant and cyclopentane foam materials are combustible materials and discarded freezers should be isolated from fire sources and can not be burned. Please transfer the freezer to qualified professional recycling companies for processing to avoid damages to the environment or other hazards.



Please remove the door of the freezer and shelves which shall be properly placed to avoid accidents of children entering and playing in the freezer.

Correct Disposal of this product:



This marking indicates that this product should not be disposed with other household wastes. To prevent possible harm to the environment or human health from uncontrolled waste disposal, recycle it responsibly to promote the sustainable reuse of material resources. To return your used device, please use the return and collection systems or contact the retailer where the product was purchased. They can take this product for environmental safe

2. PROPER USE OF FREEZER

2.1 PLACEMENT

- Before using the freezer, remove all packaging materials including bottom cushions and foam pads and tapes inside the freezer, tear off the protective film on the door and the freezer body.

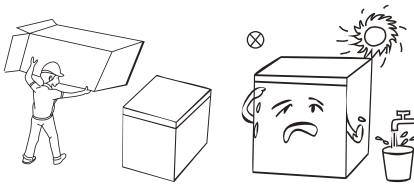

- Keep away from heat and avoid direct sunlight. Do not place the freezer in moist or watery places to prevent rust or reduction of insulating effect.
- The freezer should be placed in a well-ventilated indoor place; the ground shall be flat, and sturdy.

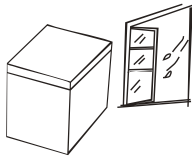

- The top space of the freezer shall be greater than 70cm, and the distances from both sides and backside shall be more than 20cm to facilitate heat dissipation.

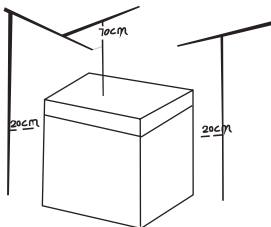

IMPORTANT:

Precautions before installation: Before installation or adjusting of accessories, it shall be ensured that the freezer is disconnected from power. Precautions shall be taken to prevent fall of the handle from causing any personal injury.

2.2 ENERGY SAVING TIPS

- The appliance should be located in the coolest area of the room, away from heat producing appliances or heating ducts, and out of the direct sunlight.
- Let hot foods cool to room temperature before placing in the appliance. Overloading the appliance forces the compressor to run longer. Foods that freeze too slowly may lose quality, or spoil.
- Be sure to wrap foods properly, and wipe containers dry before placing them in the appliance. This cuts down on frost build-up inside the appliance.
- Appliance storage bin should not be lined with aluminum foil, wax paper, or paper toweling. Liners interfere with cold air circulation, making the appliance less efficient.
- Organize and label food to reduce door openings and extended searches. Remove as many items as needed at one time, and close the door as soon as possible.

2.3 CHANGING THE LIGHT (OPTIONAL)

Any replacement or maintenance of the LED lamps is intended to be made by the manufacturer, its service agent or similar qualified person.

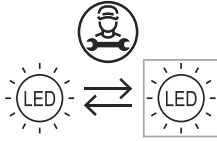

IMPORTANT:

Above is only for reference. The actual configuration will depend on the physical product or statement by the distributor

- After transportation, please let the freezer stay for more than 2 hours before turning on the power, otherwise it will lead to a decrease in cooling capacity or a damage to the freezer.
- The freezer shall run 2 to 3 hours before loading fresh or frozen foods; the freezer shall run for more than 4 hours in summer in advance considering that the ambient temperature is high.
- Please pull out the plug in case of power failure or cleaning. Do not connect the freezer to power supply within five minutes to prevent damages to the compressor due to successive starts.

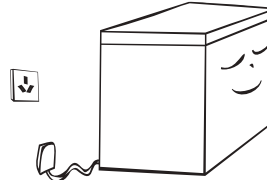

2.4 START TO USE

- Open the cover plate from the side with the tool.

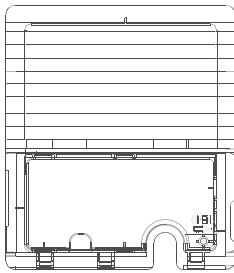

- Open the cover plate, take out the power cord, and then cover the cover plate.

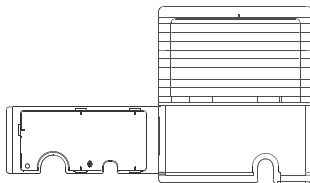

2.5 NAMES OF COMPONENTS

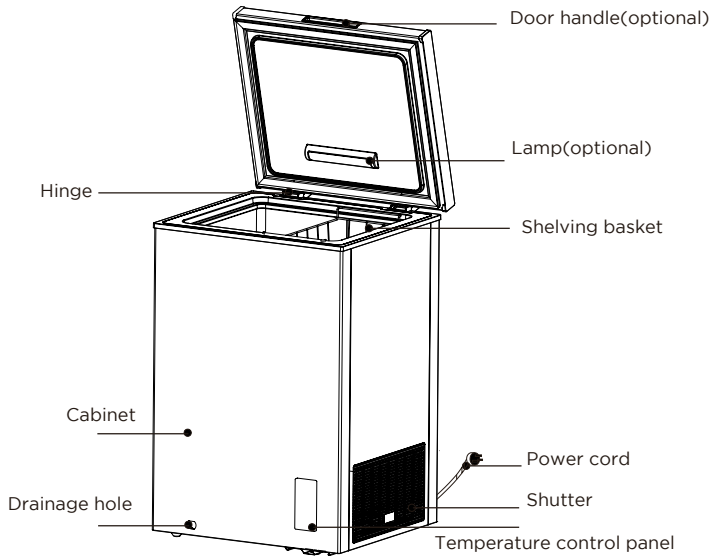

The picture above is only for reference. The actual configuration will depend on the physical product or statement by the distributor

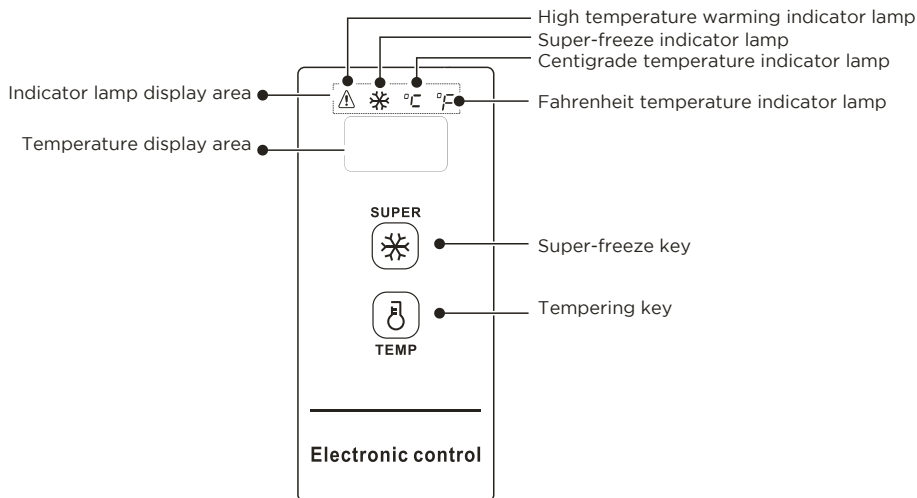

- The low temperature of freezer may keep food fresh for a long time and it is mainly used to store frozen foods and making ice.
- The freezer is suitable for storage of meat, fish, shrimp, pastries class and other foods not to be consumed in short term.
- It is not suitable to store bottled or closed containers of fluid items for a long time, if you want to store bottled or closed containers of fluid items, the stored items should not be close to the wall of the freezer.
- There is a certain deviation between the temperature inside the box and the actual setting temperature, which does not affect normal use.
- Please be noted food shall be consumed within the shelf time.
- The fast-freezing function is designed to maintain the nutritional of the food .It can quickly freeze the food in a short time. If a large amount of food need to be frozen at one time, it is recommended that users turn on the fast-freezing function 5 hours in advance. In this case, freezing speed of the freezer increases, it can quickly freeze food and effectively keep the food nutrition.

2.6 TEMPERATURE CONTROL





The picture above is only for reference. The actual configuration will depend on the physical product or statement by the distributor

Display control

- When power on the freezer, the display window will be on for 3s, and then it will enter normal operation display, the original electrified display shall be under 18°C;
- Display of normal operation:
 - if there is no failure, the set temperature or function mode will be displayed;
 - if there is any failure, the failure code will be displayed;
- Show sleep function: the sleep function will open by default after electrifying, after the temperature is confirmed, the display will extinguish after another 30s. The sleep mode could be switched via combined key:
- By pressing tempering key “” and super-freeze key “” for 5s simultaneously, when “ON” is displayed in the temperature

display area once, it indicates the sleep function is opened.



- By pressing tempering key “” and super-freeze key “” for 5s simultaneously, when “OF” is displayed in the temperature display area once, it indicates the sleep function is closed.

Operation control:

- Open the sleep function. After temperature confirmation for tempering every time, the display area will extinguish for another 30s;
- Close the sleep function. After temperature confirmation for tempering every time, the display area will not extinguish and keep on.

Lock/ Unlock

After the initial electrification, the key is in lock state by default; it is required to operate after unlocking.

- **Lock:** after pressing the super-freeze key “” for continuously 3s, the display area will blink once, and the set temperature will take effect immediately, once entering lock state, the display area will not blink; after no-key operation for 30s, it could also enter automatic lock state, and the display area will blink once.
- **Unlock:** after pressing the super-freeze key “” for continuously 3s, the display area will blink once to unlock. Under the lock state, it is required to conduct key operation after unlock.

IMPORTANT:



The various following key operations shall be implemented under unlock state

Fahrenheit and centigrade temperature conversion

- By long pressing the tempering key “” for 3s, Fahrenheit and centigrade temperature conversion could be implemented. When the centigrade temperature is displayed, the centigrade temperature indicator lamp on; and when the Fahrenheit temperature is display, the Fahrenheit temperature indicator lamp in the display area will be on.

Temperature Setting

(For settings of -30°C/-22°F, an ambient temperature of 25°C/77°F or less is recommended)

- By pressing the tempering key “”, the display window will display the refrigerator temperature, by pressing the tempering key “” once every time, the refrigerator temperature will change 1 degree Celsius/Fahrenheit;

The specific temperature change is cycled according to the figure below:

Centigrade temperature setting scope:

→10℃→9℃→8℃→……→1℃→0℃→-1℃→……→-28℃→-29℃→-30℃

Fahrenheit temperature setting scope:

→50°F→49°F→48°F→……→33°F→32°F→31°F→……→20°F→21°F→22°F

Safety Information

Proper use of Freezer





Maintenance of Freezer

Trouble shooting

Appendix

Super-freeze function

Enter super-freeze:

- ① By pressing the super-freeze key “”, the super-freeze indicator lamp “” will be on;
- When setting the centigrade temperature, “-30” will be displayed in the temperature display area, if the compressor continuous operates, the centigrade temperature indicator lamp “” will be on.
- When setting the Fahrenheit temperature, “-22” will be displayed in the temperature display area, if the compressor continuous operates, the Fahrenheit temperature indicator lamp “” will be on.

Quit super-freeze:

- ① Power on after power failure;
- ② Continuous operation of compressor for 24 hours;
- ③ If sensor failure occurs under super-freeze mode, you can quit super-freeze;
- ④ Under super-freeze mode, you can quit the super-freeze mode by repressing the super-freeze key “”.

High temperature alarm

The indicator lamp “” will be on for high temperature alarm.

Power failure memory

- During power failure, the sudden operating state of power failure will be locked, after power is recovered, the operation shall be continued according to the setting before the power failure. The super-freeze function will be quitted after power failure.

Failure code

- If the failure happens, the display area will show corresponding error codes as shown as below table, the user shall contact a specialist for maintenance, so as to make sure the normal use of freezer.

Failure code	E2
Description	Temperature sensor failure

3. MAINTENANCE OF FREEZER

Your freezer is designed for year-round use and requires minimal cleaning and maintenance. To keep your freezer running efficiently and odor free, we recommend that you clean the freezer regularly.

3.1 CLEANING

- Dusts behind the freezer and on the ground shall be timely cleaned to improve the cooling effect and energy saving.
- Check the door gasket regularly to make sure there are no debris. Clean the door gasket with a soft cloth dampened with soapy water or diluted detergent.
- The interior of the freezer should be cleaned regularly to avoid odor.
- Please turn off the power before cleaning, remove all food, basket, container, etc.
- Use a soft cloth or sponge to clean the inside of the freezer, with two tablespoons of baking soda and a quart of warm water. Then rinse with water and wipe clean. After cleaning, open the door and let it dry naturally before turning on the power.
- For areas that are difficult to clean in the freezer(such as gaps or corners), it is recommended to wipe them regularly with a soft rag, soft brush, etc. and when necessary, combined with some auxiliary tools (such as thin sticks) to ensure no contaminants or bacterials accumulation in these areas.
- Do not use soap, detergent, scrub powder, spray cleaner, etc., as these may cause odors in the interior of the freezer or contaminated food.
- Clean the baskets with a soft cloth dampened with soapy water or diluted detergent. Dry with a soft cloth or dry naturally.
- Wipe the outer surface of the freezer with a soft cloth dampened with soapy water, detergent, etc., and then wipe dry.
- Do not use hard brushes, clean steel balls, wire brushes, abrasives(such as toothpastes), organic solvents (such as alcohol, acetone, banana oil, etc.), boiling water, acid or alkaline items, which may damage the freezer surface and interior. Boiling water and organic solvents such as benzene may deform or damage plastic parts.
- Do not rinse directly with water or other liquids during cleaning to avoid short circuits or affect electrical insulation after immersion.



Please unplug the freezer for defrost and cleaning.

Safety
Information

Proper use of
Freezer

Maintenance of
Freezer

Trouble
shooting

Appendix

3.2 DEFROST

Freezer shall be manually defrosted.

- Unplug the freezer and open the freezer door, remove foods and shelving basket before defrosting; Open the outflow hole and drainage hole (and place water container at the outflow hole); indoor frost will naturally melt, wipe the defrost water with a dry, soft cloth. When the frost softens, an ice scraper might be used to the accelerate de-icing process.
- Please remove the food and put in a cool place when defrosting before removing accessories.



Other mechanical devices or other means shall not be used to accelerate except those recommended by the manufacturer. Do not damage the refrigerant circuit.

3.3 STOP USING

- Power failure: Foods can be preserved for a couple of hours even in summer in case of power failure; it is recommended to reduce the frequency of opening door and do not put fresh foods into the freezer.
- Long-time nonuse: Please unplug the freezer left unused for a long time for cleaning. Keep the door open to avoid the bad odor.
- Moving: Do not turn upside or vibrate the freezer, the carrying angle can not be greater than 45°. Do not hold the door and hinge when moving this unit.



Continuous operation is recommended when the freezer is started. Please do not stop the freezer under normal circumstances so as not to affect the freezer's service life.

4. TROUBLE SHOOTING

The following simple issues can be handled by the user. Please call the after-sale service department if the issues are not settled.

Not work	Whether the freezer is plugged and connected to power; Low voltage; Whether temperature control knob is in the work area; Failure power or tripping circuit.
Odor	Odorous foods should closely wrapped; Whether foods are rotten; Whether the interior shall be cleaned.
Long-term operation of compressor	It is normal that freezer operates for longer time in summer when the ambient temperature is higher; Do not put too much food in the freezer at one time; Do not put foods until they are cooled; Frequent opening of freezer door; Thick frost layer (defrost is needed).
light not work	Whether the freezer is connected to power, whether the light is damaged.
Door can not be properly closed	The freezer door is stuck by food packages; Too much food; Unbalanced freezer.
Loud noises	Whether the floor is flat, whether the placement of freezer is stable; Whether the freezer accessories are properly placed.
Transient difficulty in door opening	After refrigeration, there will be pressure difference between the inside and outside of the freezer to result in transient difficulty in door opening. This is a normal physical phenomenon.
Over heat on sidewall	The freezer enclosure may emit heat during operation specially in summer, this is caused by the radiation of the condenser, and it is a normal phenomenon.
Surface Condensation	Condensation: condensation phenomenon will be detected on the exterior surface and door seals of the freezer when the ambient humidity is high, this is a normal phenomenon, and the condensation can be wiped away with a dry towel.
Airflow sound	Refrigerants circulating in the refrigerant lines will produce eruption of sound and grunts which is normal does not affect the cooling effect.
Buzz	Buzz will be generated by running compressor specially when starting up or shutting down.
Clatter	The solenoid valve or electric switch valve will clatter which is a normal phenomenon and does not affect the operation.

Safety Information

Proper use of Freezer

Maintenance of Freezer

Trouble shooting

Appendix

5. APPENDIX

Install Instruction

Safety
Information

For refrigerating appliances with climate class

Depending on the climate class, This refrigerating appliance is intended to be used at ambient temperatures range as specified following table. The climate class can be found on the rating plate. The product may not operate properly at temperatures outside of the specific range.

Proper use of
Freezer

You can find climate class on label inside of your refrigerator

Maintenance of
Freezer

Effective temperature range

The refrigerator is designed to operate normally in the temperature range specified by its class rating.

Trouble
shooting

Class	Symbol	Ambient temperature range °C	
		IEC 62552 (ISO 15502)	ISO 8561
Extended temperate	SN	+ 10 to + 32	+ 10 to + 32
Temperate	N	+ 16 to + 32	+ 16 to + 32
Subtropical	ST	+ 16 to + 38	+ 18 to + 38
Tropical	T	+ 16 to + 43	+ 18 to + 43

NOTE

The cooling performance and power consumption of the refrigerator may be affected by the ambient temperature, the door-opening frequency, and the location of the refrigerator. We recommend adjusting the temperature settings as appropriate.

Appendix

How to store for best preservation (applicable models only)

Cover foods to retain moisture and prevent them from picking up odors from other foods. A large pot of food like soup or stew should be divided into small portions and put in shallow containers before being refrigerated. A large cut of meat or whole poultry should be divided into smaller pieces or placed in shallow containers before refrigerating.

Placement of Foods

Shelves	Shelves should be adjustable to accommodate a variety of packages.
Specialized compartment (applicable models only)	Sealed crisper drawers provide an optimal storage environment for fruits and vegetables. Vegetables require higher humidity conditions while fruits require lower humidity conditions. Crispers are equipped with controls devices to control the humidity level. (*Depending on model and options) An adjustable temperature meat drawer maximizes the storage time of meats and cheeses.
Stored on the door	Don't store perishable foods in the door. Eggs should be stored in the carton on a shelf. The temperature of the storage bins in the door fluctuate more than the temperature in the cabinet. Keep the door closed as much as possible.
Freezer Compartment	You can store frozen food, make ice cubes and freeze fresh food in the freezer compartment.

NOTE

Freezer fresh, undamaged food only. Keep food which is to be frozen away from food which is already frozen. To prevent food from losing its flavour or drying out, place in airtight containers.

SPECIAL FOR NEW EUROPEAN STANDARD

The ordered parts in the following table can be acquired from Service provider channel

Ordered part	Provided by	Minimum time required for Provision
Thermostats	Professional maintenance personnel	At least 7 years after the last model is launched on the market
Temperature sensors	Professional maintenance personnel	At least 7 years after the last model is launched on the market
Printed circuit boards	Professional maintenance personnel	At least 7 years after the last model is launched on the market
Light sources	Professional maintenance personnel	At least 7 years after the last model is launched on the market
Door handles	Professional repairers and final users	At least 7 years after the last model is launched on the market
Door hinges	Professional repairers and final users	At least 7 years after the last model is launched on the market
Trays	Professional repairers and final users	At least 7 years after the last model is launched on the market
Baskets	Professional repairers and final users	At least 7 years after the last model is launched on the market
Door gaskets	Professional repairers and final users	At least 10 years after the last model is launched on the market

Dear customer

1. If you want to return or replace the product, please contact the store where you buy.

(Remember to bring the purchase invoice)

2. If your product breaks down which needs to repair, please contact after-sales service provider.

NOTE

The model information in the product database, as well as the model identifier, can be obtained through a weblink scanned by a QR code, if any, on the energy efficiency label of the product.

- 1. CONSIGNES DE SÉCURITÉ 1**
- 2. UTILISATION APPROPRIÉE DU CONGÉLATEUR9**
 - 2.1 EMPLACEMENT9
 - 2.2 CONSEILS POUR UNE ÉCONOMIE D'ÉNERGIE9
 - 2.3 CHANGEMENT DE L'AMPOULE ÉLECTRIQUE (EN OPTION)10
 - 2.4 PREMIÈRE UTILISATION.....10
 - 2.5 NOMS DES COMPOSANTS..... 11
 - 2.6 CONTRÔLE DE LA TEMPÉRATURE 12
- 3. ENTRETIEN DU CONGÉLATEUR 15**
 - 3.1 NETTOYAGE 15
 - 3.2 DÉCONGÉLATION.....16
 - 3.3 CESSER D'UTILISER 16
- 4. DÉPANNAGE 17**
- 5. ANNEXE 18**

1. CONSIGNES DE SÉCURITÉ

VOTRE SÉCURITÉ ET CELLE DES AUTRES SONT D'UNE GRANDE IMPORTANCE

Ces instructions doivent être suivies afin d'éviter les risques de blessure pour l'utilisateur ou d'autres personnes et tout dommage matériel. Une utilisation incorrecte due au non-respect des instructions peut causer des dommages, y compris la mort.

Le niveau de risque est indiqué par les indices suivants.



Symboles d'interdiction

Ceci est un symbole d'interdiction.

Le non-respect des instructions marquées de ce symbole peut entraîner des dommages au produit ou mettre en danger la sécurité personnelle de l'utilisateur.



Symboles d'avertissement

Ceci est un symbole d'avertissement.

Il est nécessaire de fonctionner dans le respect strict des instructions marquées de ce symbole ; ou autrement des dommages au produit ou des blessures corporelles peuvent être causés.



Symboles de mise en garde

Ceci est un symbole de mise en garde.

Les instructions marquées de ce symbole nécessitent une attention particulière. Une prudence insuffisante peut entraîner des blessures légères ou modérées, ou endommager le produit.

CONSIGNES DE SÉCURITÉ IMPORTANTES



Risque d'incendie / matières inflammables



AVERTISSEMENT

- Cet appareil est conçu pour un usage domestique et autres applications similaires, telles que dans les cuisines des magasins, les bureaux et d'autres environnements de travail, tels que les maisons de ferme et par les clients d'hôtels, motels et d'autres types de résidences, chambres d'hôtes, restaurants et d'autres lieux similaires.

- Cet appareil n'est pas prévu pour être utilisé par des personnes (y compris les enfants) dont les capacités physiques, sensorielles ou mentales sont réduites, ou des personnes qui n'ont pas d'expériences ou de connaissances suffisantes, sauf si elles peuvent recevoir une surveillance ou des instructions préalables concernant l'utilisation de l'appareil ou par une personne responsable de leur sécurité.
- Les enfants doivent être surveillés afin qu'ils ne puissent pas jouer avec cet appareil.
- Pour éviter tout risque, faites remplacer le cordon d'alimentation endommagé par le fabricant, un agent de service ou une personne qualifiée.
- Ne stockez pas dans cet appareil de substances explosives telles que les bombes aérosol avec le gaz propulseur inflammable.
- L'appareil doit être débranché après utilisation et avant d'effectuer tout entretien.
- **AVERTISSEMENT :** N'obstruez pas les ouvertures de ventilation, dans l'enceinte de l'appareil ou dans la structure intégrée.
- **AVERTISSEMENT :** N'utilisez pas d'appareils mécaniques ou d'autres moyens pour accélérer le processus de dégivrage, autres que ceux recommandés par le fabricant.
- **AVERTISSEMENT :** Évitez d'endommager le circuit frigorifique.
- **AVERTISSEMENT :** N'utilisez pas d'appareils électriques à l'intérieur des compartiments de stockage des aliments de l'appareil, sauf s'ils sont du type recommandé par le fabricant.
- **AVERTISSEMENT :** Jetez le réfrigérateur selon la réglementation locale, car il utilise un gaz de soufflage inflammable et un réfrigérant.
- **AVERTISSEMENT :** Lors du positionnement de l'appareil, assurez-vous que le cordon d'alimentation n'est pas coincé ou endommagé.
- **AVERTISSEMENT :** Ne placez pas plusieurs prises de courant ou blocs d'alimentation portables à l'arrière de l'appareil.
- N'utilisez pas de rallonges ni d'adaptateurs sans mise à terre (deux broches).
- **AVERTISSEMENT :** Pour éviter tout danger dû à l'instabilité de l'appareil, celui-ci doit être fixé conformément aux instructions.
- Pour éviter qu'un enfant soit pris au piège, le garder hors de portée des enfants et non à proximité d'un congélateur (ou d'un réfrigérateur). (Convient aux produits avec serrures)

DANGER

- Risque pour les enfants de s'y coincer. Avant de mettre au rebut votre ancien réfrigérateur ou congélateur :
 - Enlevez les portes.
 - Laissez les étagères en place afin que les enfants ne puissent pas facilement grimper à l'intérieur.
- Le réfrigérateur doit être débranché avant toute installation d'un accessoire.
- Le réfrigérant et le produit moussant au cyclopentane utilisés dans l'appareil sont inflammables. Ainsi, lorsque l'appareil est mis au rebut, il doit être éloigné de toute source d'incendie et être collecté par une entreprise de récupération spéciale avec une qualification correspondante plutôt qu'éliminé par combustion, afin de prévenir tout dommage surtout à l'environnement.
- Pour les portes et couvercles équipés de serrures et clés, ces derniers doivent être gardés hors de la portée des enfants et non à proximité du réfrigérateur, afin d'éviter que les enfants ne soient enfermés à l'intérieur.

AVERTISSEMENT

Pour la norme UE :

- Cet appareil peut être utilisé par des enfants de moins de 8 ans ainsi que par des personnes ayant des capacités corporelles, sensorielles ou mentales restreintes ou manquant de connaissances ou d'expériences si elles sont surveillées ou formées sur l'utilisation sûre de l'appareil et sont conscientes des risques encourus. Les enfants ne doivent pas jouer avec l'appareil. Le nettoyage et la maintenance de l'appareil ne doivent pas être effectués par les enfants sans supervision. Les enfants âgés de 3 à 8 ans sont autorisés à charger et décharger les appareils de réfrigération.
- Il faut respecter les instructions suivantes pour éviter toute contamination des aliments :
 - L'ouverture prolongée de la porte peut entraîner une augmentation importante de la température dans les compartiments de l'appareil.
 - Nettoyez régulièrement les surfaces pouvant entrer en contact avec les aliments et les systèmes de drainage accessibles.
 - Nettoyez les réservoirs d'eau s'ils n'ont pas été utilisés pendant 48 h ; rincez le système d'eau raccordé à une alimentation en eau si l'eau n'a pas été prélevée pendant 5 jours. (Remarque 1)
 - Conservez la viande et le poisson crus dans des récipients appropriés dans le réfrigérateur, afin qu'ils ne soient pas en contact avec d'autres aliments et ne coulent pas dessus.
 - Les compartiments pour aliments surgelés à deux étoiles conviennent au stockage des aliments précongelés, au stockage ou à la fabrication de glaces et à la fabrication de glaçons. (Remarque 2)
 - Les compartiments à une-, deux- ou trois étoiles ne conviennent pas pour la congélation d'aliments frais. (Remarque 3)
 - Pour les appareils sans compartiment à 4 étoiles : ce réfrigérateur n'est pas adapté à la congélation de denrées alimentaires. (Remarque 4)
 - Si l'appareil frigorifique va être laissé vide pendant de longues périodes, il faut l'éteindre, le dégivrer, le nettoyer, le sécher et laissez la porte ouverte pour éviter la formation de moisissures à l'intérieur.Remarque 1, 2, 3, 4 : Veuillez confirmer s'il est applicable selon votre type de compartiment de produit.
- Pour un appareil en pose libre : ce réfrigérateur n'est pas destiné à être encastrable.
- Tout remplacement ou entretien des lampes LED doit être effectué par le fabricant, un agent agréé ou une personne qualifiée similaire.
- **AVERTISSEMENT :** Pour éviter tout danger dû à l'instabilité de l'appareil, celui-ci doit être fixé conformément aux instructions.

CONSERVEZ CES INSTRUCTIONS

CET APPAREIL EST EXCLUSIVEMENT DESTINÉ À UN USAGE DOMESTIQUE

Avertissements sur la proposition 65 de l'État de la Californie :



AVERTISSEMENT : Cancer et problèmes de reproduction

-www.P65Warnings.ca.gov.

MISE AU REBUT APPROPRIÉE



AVERTISSEMENT

Risque de suffocation

Avant de jeter votre ancien réfrigérateur ou congélateur :

- Retirez la porte ou le couvercle de votre vieil appareil pour que les enfants ne puissent pas s'y cacher ni se retrouver piégés à l'intérieur.
- Laissez les étagères en place afin que les enfants ne puissent pas facilement grimper à l'intérieur.
- Le non-respect de ces instructions peut entraîner la mort ou des lésions cérébrales.

IMPORTANT :

Le gaz et le réfrigérant utilisés sont inflammables. Il incombe au consommateur de respecter les réglementations fédérales et locales lors de la mise au rebut de ce produit. Les réfrigérants doivent être évacués par un frigoriste agréé et certifié par l'EPA, conformément aux procédures établies.

AVERTISSEMENTS LIÉS À L'ÉLECTRICITÉ

- Ne tirez pas sur le cordon d'alimentation lorsque vous débranchez la fiche d'alimentation du congélateur. Saisissez fermement la fiche et la retirer directement de la prise.
- Veillez à ne pas endommager le cordon d'alimentation afin d'assurer la sécurité, et n'utilisez pas l'appareil lorsque le cordon d'alimentation est endommagé ou sa fiche usée.
- Un cordon d'alimentation usé ou endommagé doit être remplacé dans les stations d'entretien agréées par le fabricant.

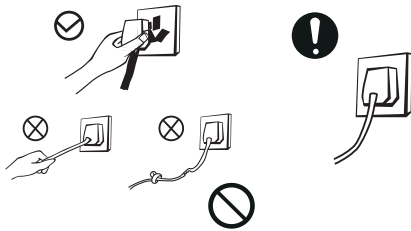

- La fiche du cordon d'alimentation doit être fermement en contact avec la prise, autrement un incendie pourrait se produire. Assurez-vous que la borne de mise à la terre de la prise est équipée d'un fil de mise à la terre fiable.
- Veuillez fermer la vanne du gaz qui fuit, puis ouvrez les portes et les fenêtres en cas de fuite de gaz et d'autres gaz inflammables. Ne débranchez pas le congélateur et les autres appareils électriques, car une étincelle pourrait provoquer un incendie.

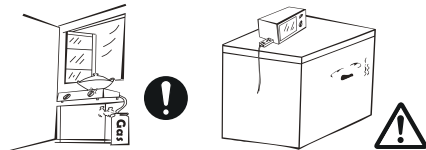

- Pour assurer la sécurité, il n'est pas recommandé de placer au-dessus du congélateur des régulateurs, cuiseurs à riz, fours à micro-ondes et autres appareils, ceux recommandés par le fabricant ne sont pas inclus. N'utilisez pas d'appareils électriques dans le garde-manger.

AVERTISSEMENTS LIÉS AU PLACEMENT DES ALIMENTS

- Ne placez pas d'objets inflammables, explosifs, volatils et hautement corrosifs dans le congélateur pour éviter de l'endommager ou provoquer un incendie.
- Pour éviter tout incendie, ne placez pas d'objets inflammables près du congélateur.

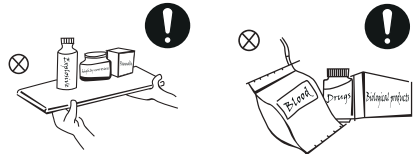

- Ce produit est un congélateur domestique et ne convient que pour le stockage d'aliments. Selon les normes nationales, les congélateurs ménagers ne doivent pas être utilisés à d'autres fins, telles que le stockage de sang, de médicaments ou de produits biologiques.
- Ne placez pas d'aliments liquides en bouteille ou en récipients scellés tels que de la bière en bouteille et des boissons dans le congélateur pour éviter des éclats et autres pertes.



AVERTISSEMENTS CONNEXES LIÉS À L'UTILISATION

- Ne démontez pas et ne remontez pas arbitrairement le congélateur, et n'endommagez pas le circuit de réfrigération ; l'entretien de l'appareil doit être effectué par un spécialiste.
- Pour éviter tout danger, le cordon d'alimentation endommagé doit être remplacé par le fabricant, son service d'entretien ou des professionnels agréés.
- Ne laissez pas les enfants entrer ou grimper sur le congélateur pour éviter qu'ils n'y soient enfermés ou blessés par son renversement.
- Pour ne pas affecter l'isolation électrique du congélateur, ne projetez pas de l'eau dessus et ne le lavez pas, ne le placez pas dans des endroits humides où il est facile de le mouiller.

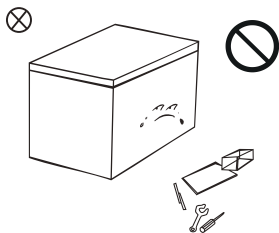

- Les distances entre les portes et le corps du congélateur sont petites, il ne faut pas y mettre la main pour éviter tout pincement des doigts. Ouvrez la porte du congélateur avec délicatesse pour éviter de faire tomber des objets.
- Ne prenez pas d'aliments ou récipients avec les mains mouillées dans la chambre de congélation lorsque le congélateur est en marche, en particulier les récipients en métal afin d'éviter les engelures.

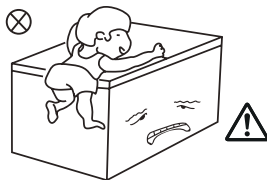
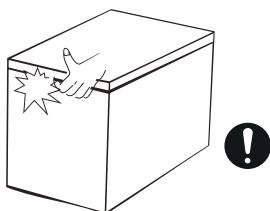

- Ne placez pas d'objets lourds au-dessus du congélateur, car ils pourraient tomber lors de l'ouverture de la porte et provoquer des blessures.
- Débranchez l'appareil en cas de panne de courant et avant tout nettoyage. Ne branchez pas le congélateur dans les cinq minutes pour éviter d'endommager le compresseur en raison des démarrages successifs.

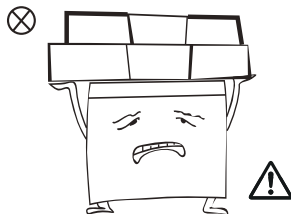

AVERTISSEMENTS RELATIFS À L'ÉNERGIE

- 1.** Le congélateur peut ne pas fonctionner de manière cohérente lorsqu'il est installé pendant une longue période à une température inférieure à la plus faible de température de la plage pour laquelle il est conçu.
- 2.** Le fait que les boissons effervescentes ne doivent pas être stockées dans des compartiments ou armoires de congélation des aliments ou dans des compartiments ou armoires à basse température, et que certains produits tels que les glaces ne doivent pas être consommés trop froids ;
- 3.** La nécessité de ne pas dépasser la durée de conservation recommandée par les fabricants de tout type de denrées alimentaires et en particulier pour les denrées surgelées commercialement dans les compartiments ou armoires de stockage des aliments surgelés du congélateur
- 4.** Les précautions nécessaires pour empêcher une élévation induite de la température de l'aliment congelé lors de la décongélation du réfrigérateur, telle que l'emballage de l'aliment surgelé dans plusieurs couches de papier journal.
- 5.** Une élévation de la température des aliments surgelés pendant la décongélation manuelle, l'entretien ou le nettoyage pourrait réduire la durée de conservation.
- 6.** Pour les portes et couvercles équipés de serrures et clés, ces derniers doivent être gardés hors de la portée des enfants et non à proximité du réfrigérateur, afin d'éviter que les enfants ne soient enfermés à l'intérieur.

AVERTISSEMENTS RELATIFS À LA MISE AU REBUT



Le réfrigérant du congélateur et les matériaux en mousse de cyclopentane sont combustibles. Les congélateurs mis au rebut doivent être isolés des sources d'inflammation et ne peuvent être brûlés. Il est recommandé de transférer le congélateur à des entreprises de recyclage professionnelles qualifiées pour le traitement afin d'éviter des dommages à l'environnement ou d'autres dangers.



Il faut retirer la porte et les étagères du congélateur qui doivent être correctement placées pour éviter les accidents des enfants qui entrent et jouent dans ce dernier.

Mise au rebut appropriée de l'appareil:



Ce marquage indique que ce produit ne doit pas être jeté avec les déchets ménagers. Pour éviter tout dommage éventuel dû à une mise au rebut des déchets incontrôlée sur l'environnement et la santé humaine, il faut penser au recyclage de ce produit de manière responsable pour promouvoir la réutilisation durable des ressources matérielles. Pour retourner votre appareil usagé, utilisez les systèmes de retour et de collecte ou contactez le revendeur où le produit a été acheté. Ils peuvent reprendre ce produit pour un recyclage sans danger pour l'environnement.

2. UTILISATION APPROPRIÉE DU CONGÉLATEUR

2.1 EMLACEMENT

- Avant d'utiliser le congélateur, retirez tous les matériaux d'emballage, y compris les coussins inférieurs, les coussinets de fond et les rubans en mousse à l'intérieur du congélateur, déchirez le film de protection de la porte et du congélateur.

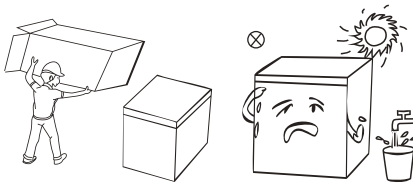

- Tenez à l'écart de la chaleur et évitez la lumière directe du soleil. Ne placez pas le congélateur dans des endroits humides ou aqueux pour éviter la rouille ou la réduction de l'isolation.
- Le congélateur doit être placé à l'intérieur dans un endroit bien ventilé ; le sol doit être plat et solide.

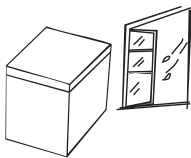

- L'espace libre au-dessus du congélateur doit être supérieur à 70 cm et les distances des deux côtés et de l'arrière doivent être supérieures à 20 cm pour faciliter la dissipation de la chaleur.

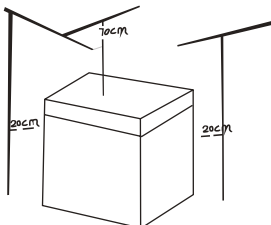

IMPORTANT :

Précautions avant utilisation : Avant l'installation ou le réglage des accessoires, il convient de s'assurer que le congélateur est débranché de l'alimentation électrique et de prendre des précautions pour éviter que la chute de la poignée ne provoque des blessures.

2.2 CONSEILS POUR UNE ÉCONOMIE D'ÉNERGIE

- L'appareil doit être situé dans la zone la plus fraîche de la pièce, loin des appareils produisant de la chaleur ou des conduits de chauffage, et à l'abri de la lumière directe du soleil.
- Laissez les aliments chauds refroidir à température ambiante avant de les placer dans l'appareil. Une surcharge de l'appareil force le compresseur à fonctionner plus. Les aliments qui gèlent trop lentement peuvent perdre de la qualité ou s'abîmer.
- Veillez à emballer correctement les aliments et essuyer les récipients avant de les placer dans l'appareil. Cela réduit l'accumulation de givre à l'intérieur de l'appareil.
- Le bac de rangement de l'appareil ne doit pas être recouvert de papier d'aluminium, ciré ou essuie-tout. Les doublures empêchent la circulation de l'air froid, ce qui rend l'appareil moins performant.

- Organisez et étiquetez les aliments pour réduire les ouvertures de porte et les recherches prolongées. Retirez autant de produits que nécessaire à la fois et fermez la porte dès que possible.

2.3 CHANGEMENT DE L'AMPOULE ÉLECTRIQUE (EN OPTION)

Tout remplacement ou entretien des lampes LED doit être effectué par le fabricant, un agent agréé ou une personne qualifiée similaire.

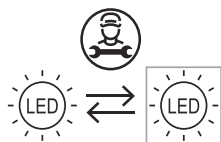

IMPORTANT :

Le schéma ci-dessus n'est présenté qu'à titre de référence. La configuration réelle dépend du produit physique ou de la notice du distributeur

2.4 PREMIÈRE UTILISATION

- Ouvrez la plaque de protection par le côté à l'aide de l'outil.

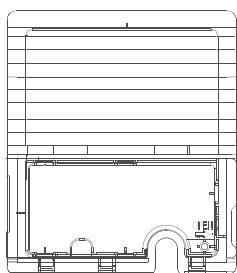

- Ouvrez la plaque de protection, retirez le cordon d'alimentation, et recouvrez la plaque de protection.

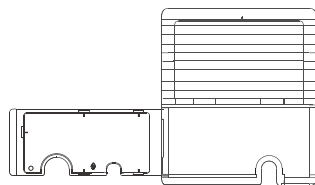

- Après le transport, veuillez laisser le congélateur reposer pendant plus de 2 heures avant de le mettre sous tension, sinon cela entraînera une diminution de la capacité de refroidissement ou des dommages au congélateur.
- Le congélateur doit fonctionner 2 à 3 heures avant de charger des aliments frais ou surgelés ; il doit fonctionner pendant plus de 4 heures en été, étant donné que la température ambiante est élevée.
- Débranchez l'appareil en cas de panne de courant et avant tout nettoyage. Ne branchez pas le congélateur dans les cinq minutes pour éviter d'endommager le compresseur en raison des démarrages successifs.

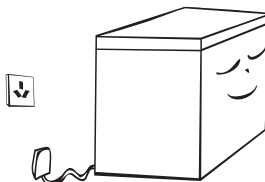

2.5 NOMS DES COMPOSANTS

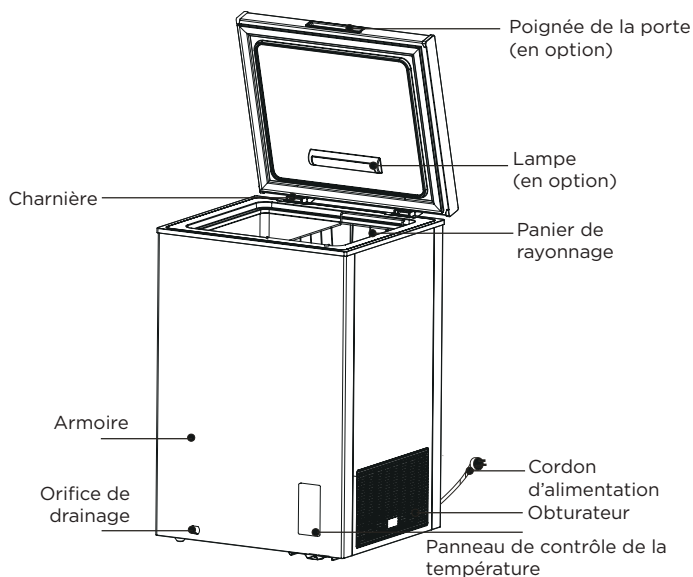

L'image ci-dessus est donnée uniquement à titre de référence. La configuration réelle dépend du produit physique ou de la notice du distributeur



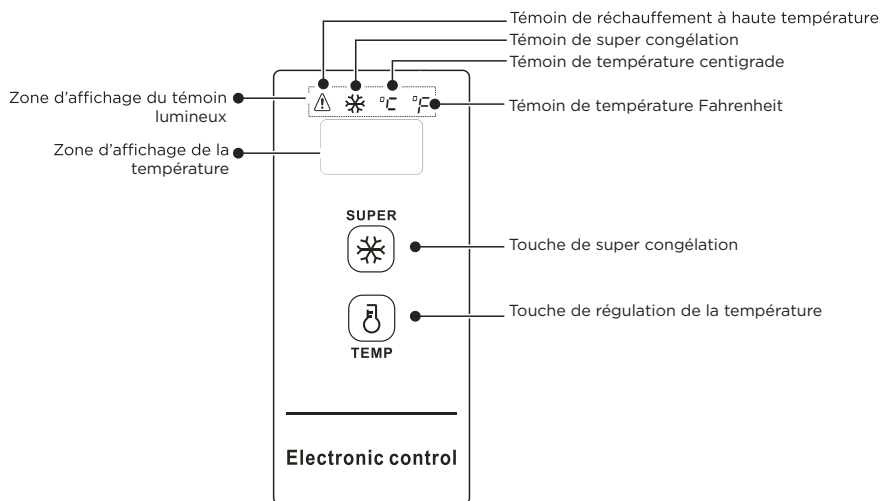

- La faible température du congélateur peut garder les aliments frais pendant longtemps et est principalement utilisée pour stocker les aliments surgelés et faire de la glace.
- Le congélateur convient au stockage de viandes, poissons, crevettes, pâtisseries et autres aliments.
- Il n'est pas conseillé de stocker des bouteilles ou des récipients de produits liquides fermés pendant une longue période. Si vous souhaitez stocker des bouteilles ou des récipients de produits liquides fermés, ils ne doivent pas être proches de la paroi du congélateur.
- Il existe un certain décalage entre la température à l'intérieur de l'appareil et la température réelle de réglage, ce qui n'affecte pas l'utilisation normale.
- Les aliments doivent être consommés dans le délai de conservation.
- La fonction de congélation rapide est conçue pour préserver la qualité nutritionnelle des aliments. Elle permet de congeler rapidement les aliments en peu de temps. Si une grande quantité d'aliments doit être congelée à la fois, il est recommandé d'activer la fonction de congélation rapide 5 heures à l'avance. Dans ce cas, la vitesse de congélation du congélateur augmente. Il peut congeler rapidement les aliments et conserver efficacement leur valeur nutritive.

2.6 CONTRÔLE DE LA TEMPÉRATURE



L'image ci-dessus est donnée uniquement à titre de référence. La configuration réelle dépend du produit physique ou de la notice du distributeur

Contrôle de l'affichage



- Lorsque le congélateur est mis sous tension, la fenêtre d'affichage s'allume pendant 3 secondes, puis elle entre dans l'affichage de fonctionnement normal. L'affichage électrifié original doit être inférieur à 18 °C.
- Affichage du fonctionnement normal : ① s'il n'y a pas de défaillance, la température réglée ou le mode de fonctionnement s'affiche ;
② en cas de défaillance, le code de défaut sera affiché ;
- Fonction de veille : la fonction de veille s'ouvre par défaut après la mise sous tension. Après la confirmation de la température, l'écran s'éteint 30 secondes plus tard. Le mode de veille peut être activé par des touches combinées :
 - Si vous appuyez simultanément sur les touches « tempering key » «  » et « super-freeze key » «  » pendant 5 secondes et « ON » s'affiche une fois dans la zone d'affichage de la température, cela indique que la fonction de veille est activée.
 - si vous appuyez simultanément sur les touches « tempering key » «  » et « super-freeze key » «  » pendant 5 secondes et « OFF » s'affiche une fois dans la zone d'affichage de la température, cela indique que la fonction de veille est désactivée.

Contrôle de fonctionnement :

- Activez la fonction de veille. Après confirmation de la température pour chaque tempéragé, la zone d'affichage s'éteint pendant 30 secondes ;
- Désactivez la fonction de veille. Après confirmation de la température pour chaque tempéragé, la zone d'affichage ne s'éteint pas et reste allumée.

Verrouiller/Déverrouiller

Une fois l'alimentation initiale effectuée, la touche reste en état de verrouillage par défaut ; il est nécessaire de la faire fonctionner après le déverrouillage.

- **Verrouillage :** après avoir appuyé sur la touche de super congélation «  » pendant 3 secondes, la zone d'affichage clignote une fois et la température réglée prend effet immédiatement ; une fois la zone d'affichage verrouillée, elle ne clignote plus ; au bout de 30 secondes d'inactivité, elle peut également se verrouiller automatiquement et la zone d'affichage clignote une fois.
- **Déverrouillage :** après avoir appuyé sur la touche de super congélation «  » pendant 3 secondes, la zone d'affichage clignote une fois pour se déverrouiller. En mode verrouillage, il est nécessaire de manipuler les touches après le déverrouillage.

IMPORTANT :



Les diverses opérations qui suivent doivent être effectuées lorsque l'appareil est déverrouillé.

Conversion des températures en Fahrenheit et centigrade

- En maintenant la touche de régulation de la température «  » enfoncée pendant 3 secondes, vous pouvez convertir les températures en Fahrenheit et centigrade. Lorsque la température en centigrade est affichée, le témoin de température en centigrade s'allume ; et lorsque la température en Fahrenheit est affichée, le témoin de température en Fahrenheit s'allume dans la zone d'affichage.

Réglage de la température

(Pour les réglages de -30° C / -22° F, une température ambiante de 25° C / 77° F ou moins est recommandée)

- Si vous appuyez sur la touche de régulation de la température «  », la fenêtre d'affichage indique la température du réfrigérateur, si vous appuyez une fois sur la touche de régulation de la température «  », la température du réfrigérateur varie d'un degré Celsius/Fahrenheit ;

Le changement de température spécifique varie selon la figure ci-dessous :

Réglage de la température centigrade :

→10°C→9°C→8°C→.....→1°C→0°C→-1°C→.....→-28°C→-29°C→-30°C

Réglage de la température Fahrenheit :

→50°F→49°F→48°F→.....→33°F→32°F→31°F→.....→20°F→21°F→22°F

Fonction de super congélation Accéder à la fonction de super congélation :

- ① Si vous appuyez sur la touche de super congélation « ^{SUPER}❄️ »), le témoin de super congélation « ❄️ » s'allume ;
- Lors du réglage de la température centigrade, « -30 » s'affiche dans la zone d'affichage de la température, le témoin de température centigrade « °C » s'allume si le compresseur fonctionne en continu.
- Lors du réglage de la température Fahrenheit « -22 » s'affiche dans la zone d'affichage de la température, le témoin de température Fahrenheit « °F » s'allume si le compresseur fonctionne en continu.

Quitter le mode super congélateur :

- ① Mise en marche après une panne de courant ;
- ② Fonctionnement continu du compresseur pendant 24 heures ;
- ③ Si une défaillance du capteur se produit en mode super congélation, vous pouvez quitter le mode super congélation ;

④ Si vous êtes en mode super congélation, vous pouvez quitter en appuyant sur la touche super congélation « ^{SUPER}❄️ »).

Alarme de température élevée

Le témoin « ⚠️ » s'allume en cas d'alarme de température élevée.

Mémoire de panne de courant

- Pendant une coupure de courant, l'état de fonctionnement au moment de la coupure de courant est verrouillé, après le rétablissement du courant, le fonctionnement se poursuit selon les réglages effectués avant la coupure de courant. La fonction de super congélation est désactivée après une panne de courant.

Code de panne

- En cas de panne, l'écran affiche les codes d'erreur correspondants, comme indiqué dans le tableau ci-dessous. L'utilisateur doit contacter un spécialiste pour la maintenance afin de garantir l'utilisation normale du congélateur.

Code de panne	E2
Description	Défaillance du capteur de température

3. ENTRETIEN DU CONGÉLATEUR

Votre congélateur est conçu pour être utilisé tout au long de l'année et nécessite un nettoyage et un entretien minimaux. Pour que votre congélateur fonctionne efficacement et ne dégage aucune odeur, nous vous recommandons de le nettoyer régulièrement.

3.1 NETTOYAGE

- La poussière derrière le congélateur et au sol doit être nettoyée en temps opportun pour améliorer l'effet de refroidissement et l'économie d'énergie.
- Vérifiez régulièrement le joint du congélateur armoire pour s'assurer qu'il n'y a pas de débris. Nettoyez le joint de la porte avec un chiffon doux imbibé d'eau savonneuse ou de détergent dilué.
- L'intérieur du congélateur doit être nettoyé régulièrement pour éviter toute odeur.
- Il faut éteindre l'appareil avant de nettoyer l'intérieur, retirer tous les aliments, paniers, récipients, etc.
- Utilisez un chiffon doux ou une éponge pour nettoyer l'intérieur du congélateur avec une solution de deux cuillères à soupe de bicarbonate de soude et un litre d'eau tiède. Rincez ensuite à l'eau puis essuyez. Après le nettoyage, ouvrez la porte et laissez sécher à l'air avant de brancher l'appareil.
- Pour les zones difficiles à nettoyer dans le congélateur (telles que espaces étroits et coins), il est recommandé de les essuyer régulièrement avec un chiffon doux, une brosse douce, etc. et si nécessaire, combiné avec certains outils auxiliaires (tels que bout de bois mince) pour éviter toute accumulation de contaminants ou de bactéries dans ces zones.
- N'utilisez pas de savon, détergent, poudre à récurer, nettoyant en vaporisateur, etc., car ils peuvent laisser des odeurs à l'intérieur du congélateur ou des aliments contaminés.
- Nettoyez les paniers avec un chiffon doux imbibé d'eau savonneuse ou de détergent dilué. Séchez avec un chiffon doux ou laissez sécher naturellement.
- Nettoyez la surface extérieure du congélateur avec un chiffon doux imbibé d'eau savonneuse ou de détergent, puis l'essuyer.
- N'utilisez pas de brosses dures, de billes de nettoyage en acier, de brosses métalliques, d'abrasifs (tels que dentifrice), de solvants organiques (tels qu'alcool, acétone, huile de banane, etc.), de l'eau bouillante, des produits acides ou alcalins, qui peuvent endommager la surface et l'intérieur du congélateur. L'eau bouillante et les solvants organiques tels que le benzène peuvent déformer ou endommager les pièces en plastique.

- Ne rincez pas directement avec de l'eau ou d'autres liquides pendant le nettoyage pour éviter les courts-circuits ou affecter l'isolation électrique après immersion.



Il faut débrancher le congélateur avant la décongélation et le nettoyage.

3.2 DÉCONGÉLATION

Le congélateur doit être décongelé manuellement.

- Débranchez le congélateur et ouvrez la porte, retirez les aliments et les paniers de rayonnage avant la décongélation ; ouvrez le trou d'écoulement et le trou de drainage (et placez le réservoir d'eau sur le trou de Sortie) ; le givre intérieur fond naturellement, essayez l'eau de décongélation avec un chiffon doux et sec. Lorsque le givre se ramollit, un grattoir à glace peut être utilisé pour accélérer le processus.
- Retirez les aliments et les mettre dans un endroit frais lors de la décongélation avant de retirer les accessoires.



D'autres dispositifs et moyens mécaniques ne doivent pas être utilisés pour accélérer le processus, à l'exception de ceux recommandés par le fabricant. Évitez d'endommager le circuit frigorifique.

3.3 CESSER D'UTILISER

- En cas de panne de courant, les aliments peuvent être conservés pendant quelques heures même en été ; il est recommandé de réduire la fréquence d'ouverture de la porte et de ne pas mettre d'aliments frais dans le congélateur.
- Non-utilisation prolongée : débranchez le congélateur non utilisé pendant une longue période pour le nettoyer et gardez la porte ouverte afin d'éviter les mauvaises odeurs.
- Déplacement : Ne retournez pas et ne faites pas vibrer le congélateur armoire, l'angle de transport ne peut pas être supérieur à 45°. Ne tenez pas la porte et la charnière lorsque vous déplacez cet appareil.



Un fonctionnement continu est recommandé une fois le congélateur est mis en marche. Il ne faut pas arrêter le congélateur dans des circonstances normales afin de ne pas affecter sa durée de vie.

4. DÉPANNAGE

Les problèmes simples suivants peuvent être traités par l'utilisateur.
Appelez le service après-vente si des problèmes ne sont pas réglés.

Ne marche pas	Vérifiez si le congélateur est branché et raccordé au secteur Tension faible; Vérifiez si le bouton de contrôle de la température est dans la plage de températures; Panne de courant ou déclenchement du circuit.
Odeur	Les aliments susceptibles d'émettre des odeurs doivent être bien enveloppés; Vérifiez si les aliments sont pourris; Vérifiez si l'intérieur doit être nettoyé.
Le compresseur a fonctionné pendant une longue période	Il est normal que le congélateur fonctionne plus longtemps en été car la température ambiante est plus élevée Ne mettez pas trop d'aliments dans le congélateur à la fois Ne mettez pas les aliments tant qu'ils ne soient refroidis; Ouverture fréquente de la porte du congélateur Couche épaisse de givre (une décongélation est nécessaire).
La lumière ne fonctionne pas	Vérifiez si le congélateur est branché, si la lumière d'éclairage est endommagée.
La porte du réfrigérateur ne peut pas être correctement fermée.	La porte du congélateur est coincée par des aliments Trop d'aliments; Congélateur déséquilibré.
Bruits forts	Si le sol est plat, si le placement du congélateur est stable ; si les accessoires du congélateur sont correctement placés.
Difficulté momentanée à l'ouverture de la porte	Après la réfrigération, il y aura une différence de pression entre l'intérieur et l'extérieur du congélateur qui peut entraîner une difficulté momentanée dans l'ouverture de la porte. C'est un phénomène physique normal.
Surchauffe sur la paroi latérale	L'enceinte du congélateur peut émettre de la chaleur pendant le fonctionnement surtout en été, cela est causé par le rayonnement du condenseur, cela est un phénomène normal.
Condensation de surface	Condensation : un phénomène de condensation est détecté sur la surface extérieure et les joints de porte du congélateur lorsque l'humidité ambiante est importante, c'est un phénomène normal, et la condensation peut être essuyée avec une serviette sèche.
Son du flux d'air Vrombissement Claquer	Les réfrigérants circulant dans les conduites de réfrigérant produisent des bruits et des grognements, ce qui est normal et n'affecte pas l'effet de refroidissement. Un vrombissement sera généré lors du fonctionnement du compresseur surtout au démarrage ou à l'arrêt. L'électrovanne émet un vrombissement, cela est normal et n'affecte pas le fonctionnement.

5. ANNEXE

Instructions d'installation

Pour les appareils frigorifiques de classe climatique

En fonction de la classe climatique, cet appareil de réfrigération est destiné à être utilisé dans les plages de température ambiante indiquées dans le tableau suivant.

La classe climatique se trouve sur la plaque signalétique. Le produit peut ne pas fonctionner correctement à des températures hors de la plage indiquée.

Vous pouvez trouver la classe climatique sur l'étiquette à l'intérieur de votre réfrigérateur.

Plage de température efficace

Le réfrigérateur est conçu pour fonctionner normalement dans la plage de température indiquée par sa qualification de classe.

Classe	Symbole	Plage de température de fonctionnement en °C	
		IEC 62552 (ISO 15502)	ISO 8561
Tempéré étendu	SN	+10 à +32	+10 à +32
Tempéré	N	+16 à +32	+16 à +32
Subtropical	ST	+16 à +38	+18 à +38
Tropical	T	+16 à +43	+18 à +43

REMARQUE

Les performances de refroidissement et la consommation d'énergie du réfrigérateur peuvent être affectées par la température ambiante, la fréquence d'ouverture de la porte et l'emplacement du réfrigérateur. Nous vous recommandons de régler la température au besoin.

Comment stocker pour une meilleure conservation (modèles concernés uniquement)

Couvrez les aliments pour conserver l'humidité et les empêcher de prendre les odeurs des autres aliments. Un grand conteneur d'aliments tel que soupe ou ragoût doit être divisé en petites portions et placé dans des récipients peu profonds avant d'être réfrigéré. Un gros morceau de viande ou une volaille entière doit être divisé en petits morceaux ou placé dans des récipients peu profonds avant d'être réfrigéré.

Rangement des aliments

Les étagères	Les étagères doivent être réglables afin de pouvoir accueillir une variété de paquets.
Compartiment spécialisé (modèles concernés uniquement)	Les bacs à légumes étanches offrent un environnement de stockage optimal pour les fruits et légumes. Les légumes nécessitent des conditions d'humidité plus élevées, tandis que les fruits nécessitent des conditions d'humidité plus faibles. Les bacs à légumes sont équipés de dispositifs de contrôle du niveau d'humidité. (*Selon le modèle et les options) Un tiroir à viande à température réglable permet de maximiser la durée de conservation des viandes et des fromages.
Stockés dans la porte	Ne stockez pas d'aliments périssables dans la porte. Les œufs doivent être conservés dans leur carton sur une étagère. La température des bacs de rangement dans la porte fluctue davantage que la température à l'intérieur de l'armoire. Gardez la porte fermée autant que possible.
Compartiment du congélateur	Vous pouvez stocker des aliments à congeler, faire des glaçons et congeler des aliments frais dans le compartiment congélateur.

REMARQUE

Congelez uniquement des aliments frais et non endommagés. Conservez les aliments à congeler loin des aliments déjà congelés. Pour éviter que les aliments ne perdent leur saveur ou ne se dessèchent, placez-les dans des récipients hermétiques.

SPÉCIALEMENT POUR LA NOUVELLE NORME EUROPÉENNE

Les pièces commandées dans le tableau suivant peuvent être acquises auprès d'un canal de fournisseur de services.

Pièce commandée	Fourni par	Temps minimum requis pour la fourniture
Thermostats	Personnel professionnel de maintenance	Au moins 7 ans après le lancement du dernier modèle sur le marché
Sonde de température	Personnel professionnel de maintenance	Au moins 7 ans après le lancement du dernier modèle sur le marché
Cartes de circuit imprimé	Personnel professionnel de maintenance	Au moins 7 ans après le lancement du dernier modèle sur le marché
sources de lumière	Personnel professionnel de maintenance	Au moins 7 ans après le lancement du dernier modèle sur le marché
Poignées de porte	Réparateurs professionnels et utilisateurs	Au moins 7 ans après le lancement du dernier modèle sur le marché
Charnières de porte	Réparateurs professionnels et utilisateurs	Au moins 7 ans après le lancement du dernier modèle sur le marché
Tiroirs	Réparateurs professionnels et utilisateurs	Au moins 7 ans après le lancement du dernier modèle sur le marché
Paniers	Réparateurs professionnels et utilisateurs	Au moins 7 ans après le lancement du dernier modèle sur le marché
Joint de porte	Réparateurs professionnels et utilisateurs	Au moins 10 ans après le lancement du dernier modèle sur le marché

Chère cliente,

1. Pour retourner ou remplacer le produit, il faut d'abord contacter le magasin où vous l'avez acheté.

(N'oubliez pas de joindre la facture d'achat)

2. Si votre produit tombe en panne et doit être réparé, il faut contacter le service après-vente.

REMARQUE

Les informations du modèle dans la base de données des produits, ainsi que l'identificateur du modèle, peuvent être obtenues au moyen d'un lien web scanné d'un code QR, le cas échéant, sur l'étiquette d'efficacité énergétique du produit.

Email: serviceclient.fr@feelcomfee.com

Tel: 04 42 97 07 27

1. SICHERHEITSHINWEISE	1
2. ORDNUNGSGEMÄÙE BENUTZUNG DER GEFRIERTRUHE	10
2.1 STANDORT	10
2.2 ENERGIESPARTIPPS.....	11
2.3 WECHSELN DER BELEUCHTUNG (OPTIONAL)	11
2.4 INBETRIEBNAHME	12
2.5 KOMPONENTEN.....	13
2.6 TEMPERATURSTEUERUNG	14
3. WARTUNG DER GEFRIERTRUHE.....	17
3.1 REINIGUNG.....	17
3.2 ABTAUEN	18
3.3 NICHTGEBRAUCH	19
4. PROBLEMLÖSUNGEN.....	20
5. ANHANG.....	22

1. SICHERHEITSHINWEISE

IHRE SICHERHEIT UND DIE SICHERHEIT DRITTER IST SEHR WICHTIG

Zur Vermeidung von Verletzungen der Benutzerin, des Benutzers oder Dritter und Sachbeschädigungen müssen die folgenden Anleitungen befolgt werden. Eine unsachgemäße Benutzung aufgrund Nichtbeachtung der Anleitungen kann zu Verletzungen einschließlich Tod oder Sachbeschädigung führen.

Die Risikostufe wird durch folgende Zeichen angezeigt.



Verbotszeichen

Das ist ein Verbotssymbol.

Die Nichtbeachtung der mit diesem Symbol gekennzeichneten Hinweise kann zu Schäden am Produkt führen oder die persönliche Sicherheit des Benutzers gefährden.



Warnzeichen

Das ist ein Warnsymbol.

Eine Bedienung unter strikter Einhaltung der mit diesem Zeichen gekennzeichneten Anleitungen ist unabdingbar. Missachtung kann zur Beschädigung des Produkts oder Gefährdung des/der Bedieners/in kommen.



Mahnzeichen

Das ist ein Mahnsymbol.

Die mit diesem Symbol gekennzeichneten Hinweise müssen besonders beachtet werden. Unzureichende Achtsamkeit kann zu leichten oder mittelschweren Verletzungen oder zur Beschädigung des Produkts führen.

WICHTIGE SICHERHEITSHINWEISE



Brandgefahr / Entflammbare Materialien

WARNUNG

- Dieses Gerät ist für die Verwendung bestimmt in: Haushalten und ähnlichen Anwendungen wie Mitarbeiter-Küchenbereiche in Geschäften, Büros und anderen Arbeitsumgebungen; Landwirtschaftshäusern und durch Kunden in Hotels, Motels und anderen Wohnumgebungen; Umgebungen in der Art wie Frühstückspensionen; Gastronomie und ähnlichen Nicht-Einzelhandelsanwendungen.

- Dieses Gerät ist nicht dafür bestimmt, durch Personen (einschließlich Kinder) mit eingeschränkten physischen, sensorischen oder geistigen Fähigkeiten oder unzureichenden Erfahrungen oder ohne Erfahrung und Wissen benutzt zu werden, es sei denn, sie werden durch eine für ihre Sicherheit zuständige Person beaufsichtigt oder haben von ihr Anleitungen zur Benutzung des Geräts erhalten.
- Kinder müssen beaufsichtigt werden, um sicherzustellen, dass sie nicht mit dem Gerät spielen.
- Wenn das Stromkabel beschädigt wurde, muss dieses entweder vom Hersteller, einem autorisierten Servicecenter oder ähnlich qualifiziertem Personal ausgetauscht werden, um Unfällen vorzubeugen.
- Bewahren Sie keine explosiven Substanzen wie Sprühdosen mit entzündlichen Treibgasen in diesem Gerät auf.
- Das Gerät muss nach der Benutzung sowie vor der Ausführung von Wartungsarbeiten vom Stromnetz getrennt werden.
- **WARNUNG:** Blockieren Sie nicht die Lüftungsöffnungen im Gehäuse des Geräts oder der Einbaustruktur und halten Sie sie von Fremdkörpern frei.
- **WARNUNG:** Verwenden Sie keine anderen als die vom Hersteller empfohlenen mechanischen Geräte oder Mittel, um den Abtauprozess zu beschleunigen.
- **WARNUNG:** Beschädigen Sie nicht den Kältemittelkreislauf.
- **WARNUNG:** Verwenden Sie in den Nahrungsmittelaufbewahrungsbereichen keine elektrischen Geräte, es sei denn, sie werden durch den Hersteller empfohlen.
- **WARNUNG:** Bitte entsorgen Sie die Gefriertruhe entsprechend den örtlichen Vorschriften, weil sie entflammbare Treibgase und Kältemittel enthält.
- **WARNUNG:** Vergewissern Sie sich beim Aufstellen des Geräts, dass das Netzkabel weder eingeklemmt noch beschädigt ist.
- **WARNUNG:** Legen oder hängen Sie keine Mehrfachverteilersteckdosen oder Netzteile hinter das Gerät.
- **WARNUNG:** Verwenden Sie weder Verlängerungskabel noch nicht geerdete (zweipolige) Netzadapter.
- **WARNUNG:** Das Gerät muss gemäß den Anleitungen verankert werden, um Unfällen durch Instabilität des Geräts vorzubeugen.
- Bewahren Sie die Schlüssel außerhalb der Reichweite von Kindern und nicht in unmittelbarer Umgebung der Gefriertruhe (oder des Kühlschranks) auf, um einem Einschließen der Kinder vorzubeugen (für Produkte mit Schlössern).



GEFAHR

- Gefahr des Einschließens von Kindern. Bevor Sie Ihren alte Kühlschrank oder Ihren Gefriertruhe entsorgen:
 - Demontieren Sie die Türen.
 - Lassen Sie die Ablagefächer im Gerät, damit Kinder nicht so leicht in das Gerät hineinklettern können.
- Die Gefriertruhe muss vor dem Einbau von Zubehör vom Stromnetz getrennt werden.
- Die in diesem Gerät benutzten Kältemittel und der Cyclopentan-Schaumstoff sind entflammbar. Aus diesem Grund muss bei der Entsorgung des Geräts darauf geachtet werden, dass es von Wärmequellen ferngehalten und die Entsorgung durch eine Fachrecyclingfirma mit den entsprechenden Qualifikationen für eine Entsorgung außer durch Verbrennung vorgenommen wird, um Schäden an der Umwelt sowie weiteren Schäden vorzubeugen.
- Die Schlüssel für Türen oder Deckel mit Schlössern müssen außerhalb der Reichweite von Kindern und dürfen nicht in der Nähe der Gefriertruhe aufbewahrt werden, um ein Einschließen von Kindern zu vermeiden.



WARNUNG

Für EU-Norm:

- Dieses Gerät kann von Kindern ab 8 Jahren und Personen mit eingeschränkten physischen, sensorischen oder geistigen Fähigkeiten oder unzureichenden Erfahrungen und Kenntnissen benutzt werden, wenn sie beaufsichtigt werden oder sie in die sichere Benutzung des Gerätes eingewiesen worden sind und die mit der Benutzung verbundenen Gefahren verstehen. Kinder dürfen nicht mit dem Gerät spielen. Reinigung und Benutzerwartung dürfen von Kindern nicht ohne Beaufsichtigung durchgeführt werden. Kinder im Alter von 3 bis 8 Jahren dürfen Nahrungsmittel/Getränke in das Gerät legen/stellen und aus dem Gerät herausnehmen.
- Bitte folgen Sie den nachfolgenden Anleitungen, um einer Verschmutzung der Nahrungsmittel vorzubeugen:
 - Durch eine für längere Zeit geöffnete Gerätetür kann die Temperatur im Gerät merklich ansteigen.
 - Reinigen Sie regelmäßig alle Oberflächen, die in Kontakt mit Nahrungsmitteln und dem Abtauwasserablaufsystem kommen.
 - Reinigen Sie die Wassertanks, wenn sie 48 Stunden lang nicht benutzt wurden; spülen Sie das an eine Wasserleitung angeschlossene Wassersystem durch, wenn für 5 Tage kein Wasser entnommen wurde. (Hinweis 1)
 - Bewahren Sie rohes Fleisch und Fisch in der Gefriertruhe in geeigneten Behältern auf, sodass sie nicht auf andere Nahrungsmittel tropfen oder mit anderen Nahrungsmitteln in Kontakt kommen können.
 - Tiefkühlfächer mit zwei Sternen **☆☆** eignen sich zur Aufbewahrung von Tiefkühlkost, zur Lagerung oder Herstellung von Speiseeis und zur Herstellung von Eiswürfeln. (Hinweis 2)
 - Ein-Stern-**☆**-, Zwei-Sterne-**☆☆**- und Drei-Sterne-**☆☆☆**-Fächer sind nicht geeignet, um frische Nahrungsmittel einzufrieren. (Hinweis 3)
 - Für Geräte ohne 4-Sterne-Fach **☆☆☆☆**: Dieses Kühlgerät ist nicht zum Einfrieren von Lebensmitteln geeignet. (Hinweis 4)
 - Wenn Sie das Gerät für längere Zeit nicht benutzen, dann schalten Sie es aus, tauen Sie es anschließend ab und reinigen Sie es. Trocknen Sie es und lassen Sie die Gerätetür etwas geöffnet, um einer Schimmelbildung im Gerät vorzubeugen.Hinweise 1, 2, 3 und 4: Bitte überprüfen Sie, ob dies für Ihr Gerät zutreffend ist.
- Für ein freistehendes Gerät: Dieses Kühlgerät ist nicht dafür vorgesehen, als Einbaugerät verwendet zu werden.
- Der Austausch oder die Wartung ALLER LED-Lampen muss vom Hersteller, seinem Kundendienst oder einer ähnlich qualifizierten Person durchgeführt werden.
- **WARNUNG:** Das Gerät muss gemäß den Anleitungen verankert werden, um Unfällen durch Instabilität des Geräts vorzubeugen.

BEWAHREN SIE DIESE ANLEITUNGEN AUF

**DIESES GERÄT IST NUR ZUR BENUTZUNG IM
HAUSHALT BESTIMMT.**

CP65-Warnungen des Bundesstaates Kalifornien:

 **WARNUNG:** Krebs und reproduktive Schäden
- www.P65Warnings.ca.gov.

ORDNUNGSGEMÄßE ENTSORGUNG

WARNUNG

Erstickungsgefahr

Bevor Sie Ihre alte Gefriertruhe oder Ihren Kühlschrank entsorgen:

- Demontieren Sie die Tür oder den Deckel, damit sich Kinder nicht im Altgerät verstecken oder in ihm eingeschlossen werden können.
- Lassen Sie die Ablagefächer im Gerät, damit Kinder nicht so leicht in das Gerät hineinklettern können.
- Eine Missachtung dieser Anweisungen kann zu Tod oder Gehirnschäden führen.

WICHTIG:

Im Gerät befindet sich entflammbares Gas und Kühlmittel. Es liegt in der Verantwortung der Endverbraucherin bzw. des Endverbrauchers, dass bei der Entsorgung dieses Produkts die staatlichen und lokalen Richtlinien eingehalten werden. Kühlmittel müssen in Übereinstimmung mit den vorgeschriebenen Prozeduren durch eine(n) zugelassene(n) und EPA-zertifizierte(n) Kühlmitteltechniker(in) ausgepumpt werden.

WARNUNGEN BEZÜGLICH DER ELEKTRIZITÄT

- Ziehen Sie nicht am Netzkabel, wenn Sie den Netzstecker der Gefriertruhe aus der Netzsteckdose ziehen. Bitte fassen Sie den Netzstecker an und ziehen Sie ihn aus der Netzsteckdose.
- Beschädigen Sie niemals das Netzkabel. Benutzen Sie das Gerät niemals, wenn das Netzkabel beschädigt oder der Netzstecker abgenutzt ist.
- Ein beschädigtes oder abgenutztes Netzkabel muss durch den Hersteller oder seinem Kundendienst repariert werden.

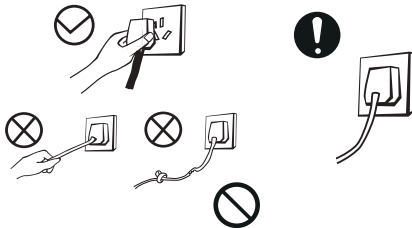

- Der Netzstecker muss fest in der Netzsteckdose stecken. Eine Missachtung kann zu Brand führen. Bitte vergewissern Sie sich, dass das Gerät ordnungsgemäß geerdet ist.

- Bitte schließen Sie das Ventil, aus dem Gas entweicht und öffnen Sie Türen und Fenster, wenn Gas oder andere entflammbare Substanzen austreten. Ziehen Sie nicht den Netzstecker der Gefriertruhe oder anderer elektrischer Geräte aus der Netzsteckdose, weil dadurch Funkenschlag entstehen kann, der zu Brand führt.

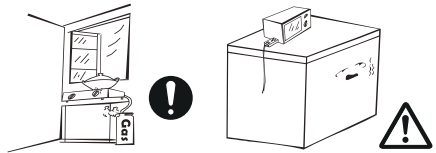

- Aus Sicherheitsgründen wird nicht empfohlen, Regler, Reiskocher, Mikrowellen oder andere Geräte auf die Gefriertruhe zu stellen, es sei denn, dass dies vom Hersteller empfohlen wird. Benutzen Sie keine elektrischen Geräte im Inneren des Geräts.

WARNUNGEN BZGL. DES HINEINSTELLENS VON OBJEKTEN

- Stellen Sie keine entflammbaren, explosiven, flüchtigen oder korrosiven Objekte in die Gefriertruhe, um Beschädigungen am Produkt oder Brandunfällen vorzubeugen.
- Stellen Sie keine brennbaren Objekte in die Nähe der Gefriertruhe, um Bränden vorzubeugen.

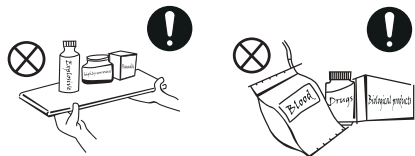

- Dieses Produkt ist eine Haushaltsgefriertruhe und nur für die Aufbewahrung von Nahrungsmitteln geeignet. Gemäß den nationalen Normen dürfen Haushaltsgefriertruhen für keine anderen Zwecke wie beispielsweise zur Aufbewahrung von Blut, Medikamenten oder biologischen Produkten benutzt werden.
- Stellen Sie keine Objekte wie in Flaschen abgefüllte Flüssigkeiten oder verschlossene Flüssigkeitsbehälter wie beispielsweise Bier- oder Getränkeflaschen in die Gefriertruhe, um ein Platzen oder sonstiges Austreten der Flüssigkeiten zu vermeiden.
- Die Zwischenräume zwischen Gefriertruhendeckel und Gefriertruhengehäuse sind schmal. Halten Sie Ihre Hände von diesen Bereichen fern, um eingeklemmte Finger zu vermeiden. Bitte öffnen Sie die Gefriertruhe behutsam, um einem Herausfallen von Artikeln vorzubeugen.
- Nehmen Sie keine Nahrungsmittel oder Behälter, besonders Behälter aus Metall, mit nassen Händen aus der Gefriertruhe, wenn diese in Betrieb ist, um Erfrierungen zu vermeiden.

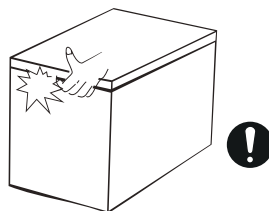

WARNUNGEN BZGL. DER BENUTZUNG

- Demontieren oder modifizieren Sie eigenmächtig weder die Gefriertruhe noch beschädigen Sie den Kältemittelkreislauf; die Gerätewartung muss durch eine Fachkraft durchgeführt werden.
- Ein beschädigtes Netzkabel muss durch den Hersteller, seine Wartungsabteilung oder eine entsprechend ausgebildete Fachkraft ersetzt werden, um Gefahren vorzubeugen.
- Erlauben Sie Kindern nicht, auf oder in die Gefriertruhe zu klettern, um zu verhindern, dass sie in ihr eingeschlossen oder durch die umfallende Gefriertruhe verletzt werden.
- Sprühen oder waschen Sie die Gefriertruhe nicht ab; stellen Sie sie nicht an Orten mit hoher Luftfeuchtigkeit oder an solchen Orten auf, an denen sie leicht Spritzwasser ausgesetzt ist, um die elektrische Isolierung nicht zu beeinträchtigen.

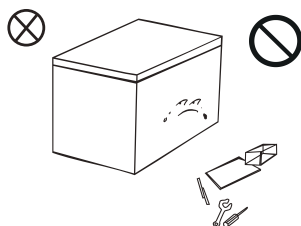

- Stellen Sie keine schweren Gegenstände auf die Gefriertruhe, weil diese herunterfallen und Verletzungen verursachen können, wenn die Tür der Gefriertruhe geöffnet wird.
- Ziehen Sie den Netzstecker bei Stromausfall oder für die Reinigung der Gefriertruhe aus der Netzsteckdose. Schließen Sie die Gefriertruhe nach der Trennung vom Stromnetz nicht innerhalb von fünf Minuten wieder an, um Beschädigungen des Kompressors und der mit diesem in Verbindung stehenden Teile vorzubeugen.

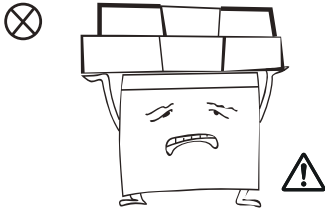

WARNUNGEN BZGL. DER ENERGIE

1. Die Gefriertruhe arbeitet u. U. nicht durchgehend, wenn sie über einen längeren Zeitraum hinweg einer Umgebung mit Temperaturen tiefer als die Temperatur ausgesetzt ist, für die sie ausgelegt ist.
2. Kohlensäurehaltige Getränke dürfen nicht in der Gefriertruhe oder in einem Fach mit tieferen Temperaturen aufbewahrt werden. Bestimmte Getränke (wie beispielsweise Eiswasser) dürfen nicht zu kalt zum Trinken sein.
3. Überschreiten Sie nicht die von den Lebensmittelherstellern empfohlene Lagerzeit für alle Arten von Lebensmitteln und insbesondere für handelsübliche Tiefkühlkost in Gefriertruhen.
4. Beugen Sie dem Erwärmen des Gefrierguts während des Abtauens der Gefriertruhe vor, indem Sie das Gefriergut beispielsweise in mehrere Lagen Zeitungspapier einwickeln.
5. Eine Erwärmung des Gefrierguts während des manuellen Abtauens, der Wartung oder der Reinigung kann die Haltbarkeitsdauer verkürzen.

ENTSORGUNG



Das Kältemittel und der Cyclopentan-Schaumstoff der Gefriertruhe sind entflammbar. Zu entsorgende Gefriertruhen müssen getrennt von Feuerquellen aufbewahrt und dürfen nicht verbrannt werden. Bitte geben Sie die zu entsorgende Gefriertruhe bei einer zugelassenen Recycling-Firma ab, um Umweltschäden oder sonstigen Unfällen vorzubeugen.



Bitte demontieren Sie die Tür der Gefriertruhe. Einschübe sollten ordnungsgemäß eingesetzt sein, um Unfälle durch in die Gefriertruhe kletternde und darin spielende Kinder zu vermeiden.

Ordnungsgemäße Entsorgung dieses Produkts:



Dieses Symbol weist Sie darauf hin, dass dieses Produkt nicht mit dem gewöhnlichen Haushaltsmüll entsorgt werden darf. Recyceln Sie dieses Produkt den Vorschriften entsprechend, um einer möglichen Schädigung der Umwelt oder der menschlichen Gesundheit durch unkontrollierte Müllentsorgung vorzubeugen und wertvolle Rohstoffe der Wiederverwertung zugänglich zu machen. Nutzen Sie bitte für die Rückführung Ihres Altgeräts die hierfür bereitgestellten Rückgabestellen bzw. Sammelstationen oder setzen Sie sich bitte mit Ihrem Händler in Verbindung, der Ihnen dieses Gerät verkauft hat. Dieser nimmt dann dieses Produkt für eine umweltgerechte Entsorgung entgegen.

2. ORDNUNGSGEMÄßE BENUTZUNG DER GEFRIERTRUHE

2.1 STANDORT

- Entfernen Sie vor der Benutzung der Gefriertruhe alle Verpackungsmaterialien einschließlich der unteren Polster, der Schaumstoffpads und des Klebebandes im Inneren der Gefriertruhe und ziehen Sie die Schutzfolie auf der Tür und dem Gehäuse ab.

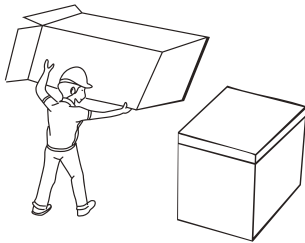

- Stellen Sie die Gefriertruhe in einem gut belüfteten Innenraum auf, dessen Boden flach und stabil sein muss.

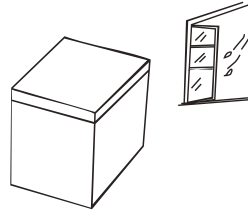

- Stellen Sie die Gefriertruhe fern von Hitze oder direkter Sonneneinstrahlung auf. Stellen Sie die Gefriertruhe nicht an einem Ort mit hoher Luftfeuchtigkeit oder an feuchten Stellen auf, um Rost oder einer Verringerung des Isolationseffektes vorzubeugen.

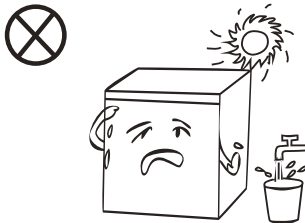

- Der Abstand der Gefriertruhe zur Decke muss größer als 70 cm sein und sie muss so aufgestellt werden, dass ihr Abstand zur Wand mehr als 20 cm beträgt, um eine Ableitung der Wärme zu ermöglichen.

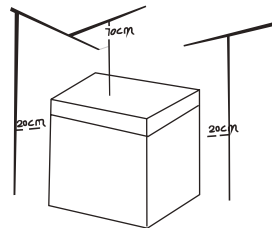

WICHTIG:

Vorsichtsmaßnahmen vor der Montage:
Vor der Installation oder Einstellung von Zubehörteilen muss sichergestellt werden, dass die Gefriertruhe von der Stromversorgung getrennt ist. Verhindern Sie, dass der Griff herunterfällt und Verletzungen verursacht.

2.2 ENERGIESPARTIPPS

- Das Gerät sollte im kältesten Bereich des Raumes fern von wärmeerzeugenden Geräten, Wärmeleitungen und direkter Sonneneinstrahlung aufgestellt werden.
- Lassen Sie heiße Nahrungsmittel erst auf Zimmertemperatur abkühlen, bevor Sie sie in das Gerät stellen. Durch Überladen des Kühlgeräts wird der Kompressor gezwungen, länger zu laufen. Nahrungsmittel, die zu langsam gefrieren, können an Qualität einbüßen oder sogar verderben.
- Vergewissern Sie sich, dass Sie die Nahrungsmittel ordentlich eingewickelt haben und wischen Sie deren Aufbewahrungsbehälter ganz trocken, bevor Sie sie in das Gerät geben. Das reduziert die Frostbildung im Inneren des Kühlgeräts.
- Die Ablagefächer des Geräts dürfen nicht mit Aluminiumfolie, Wachspapier oder Papierhandtücher ausgekleidet werden. Durch Abdecken wird die Kaltluftzirkulation behindert, wodurch die Effizienz des Kühlgeräts sinkt.
- Ordnen und beschriften Sie die Nahrungsmittel, um einem unnötig Öffnen der Tür und einem zu langen Suchen im Kühlgerät entgegenzuwirken. Nehmen Sie pro Türöffnung nur die wirklich benötigte Menge an Nahrungsmitteln heraus und schließen Sie anschließend so schnell wie möglich die Tür wieder.

2.3 WECHSELN DER BELEUCHTUNG (OPTIONAL)

- Der Austausch oder die Wartung ALLER LED-Lampen muss vom Hersteller, seinem Kundendienst oder einer ähnlich qualifizierten Person durchgeführt werden.

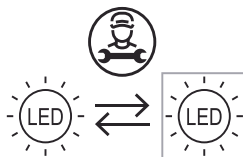

WICHTIG:

Der vorstehende Text dient lediglich als Referenz. Die vorhandene Konfiguration ist vom tatsächlichen Produkt oder den Angaben des Lieferanten abhängig.

2.4 INBETRIEBNAHME

- Öffnen Sie die Abdeckplatte von der Seite mit dem Werkzeug.

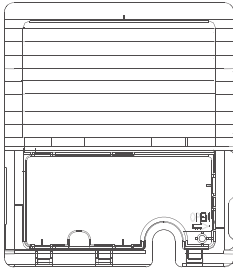

- Öffnen Sie die Abdeckplatte, ziehen Sie das Netzkabel heraus und setzen Sie dann die Abdeckplatte zurück.

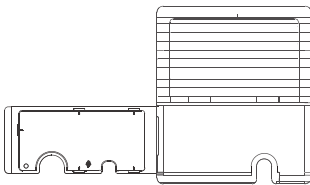

- Lassen Sie die Gefriertruhe nach dem Transport mehr als 2 Stunden stehen, bevor Sie den Strom einschalten, da ansonsten die Kühlleistung nachlässt oder die Gefriertruhe beschädigt wird.
- Die Gefriertruhe muss zwei Stunden lang ruhen, bevor sie an das Stromnetz angeschlossen und in Betrieb genommen wird.

- Die Gefriertruhe muss zuerst 2 bis 3 Stunden laufen, bevor Sie frische oder gefrorene Nahrungsmittel hineinlegen/-stellen können; im Sommer sollte sie aufgrund der höheren Umgebungstemperatur zuerst mindestens 4 Stunden laufen.
- Ziehen Sie den Netzstecker bei Stromausfall oder für die Reinigung der Gefriertruhe aus der Netzsteckdose. Schließen Sie die Gefriertruhe nach dem Trennen vom Stromnetz nicht innerhalb von fünf Minuten wieder an, um Beschädigungen des Kompressors und der mit diesem in Verbindung stehenden Teile vorzubeugen.

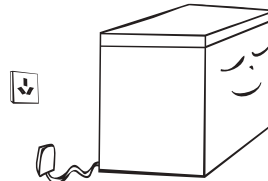

HINWEIS

Dieses Produkt wird nicht zur Verwendung mit Steckdosen oder Hauptschaltern mit Fehlerstromschutzschalter-Funktion empfohlen, da es zu Fehlerlösungen kommen kann.

- 1. Es stellt kein Sicherheitsrisiko dar, wenn der Schutzschalter ausgelöst wird.**
- 2. Wenn sich die Auslösung wiederholt, empfehlen wir, die Steckdose oder den Hauptschalter gegen Geräte ohne Fehlerstromschutzschalter auszutauschen.**

2.5 KOMPONENTEN

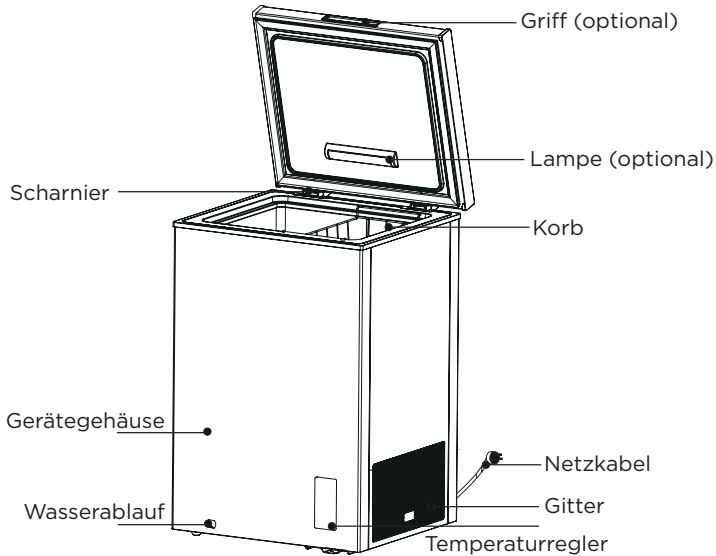

Die vorstehende Abbildung dient lediglich als Referenz. Die vorhandene Konfiguration ist vom tatsächlichen Produkt oder den Angaben des Lieferanten abhängig.

- Die niedrige Temperatur der Gefriertruhe kann Lebensmittel lange frisch halten und sie wird hauptsächlich zur Lagerung von Tiefkühlkost und zur Herstellung von Eis verwendet.
- Die Gefriertruhe ist für die Aufbewahrung von Fleisch, Fisch, Garnelen, Backwaren und anderen Nahrungsmitteln geeignet, die nicht in Kürze verbraucht werden.
- Sie ist nicht geeignet, um Flaschen oder geschlossene Behälter mit Flüssigkeiten über einen längeren Zeitraum aufzubewahren. Wenn Sie Flaschen oder geschlossene Behälter mit Flüssigkeiten aufbewahren möchten, sollten diese nicht unmittelbar an der Wand der Gefriertruhe gelagert werden.
- Es gibt eine gewisse Abweichung zwischen der Temperatur im Inneren des Geräts und der eingestellten Temperatur, die den normalen Gebrauch nicht beeinträchtigt.
- Bitte beachten Sie, dass die Nahrungsmittel bis zum Ende der Haltbarkeitsdauer verbraucht werden sollten.
- Die Schnellfrostfunktion ist so konzipiert, dass der Nährwert der Lebensmittel erhalten bleibt. Sie kann die Lebensmittel in kurzer Zeit einfrieren. Wenn eine große Menge an Lebensmitteln auf einmal eingefroren werden soll, empfiehlt es sich, die Schnellfrostfunktion 5 Stunden im Voraus einzuschalten. In diesem Fall erhöht sich die Gefriereschwindigkeit der Gefriertruhe, die Lebensmittel können schnell eingefroren werden und deren Nährwert bleibt effektiv erhalten.



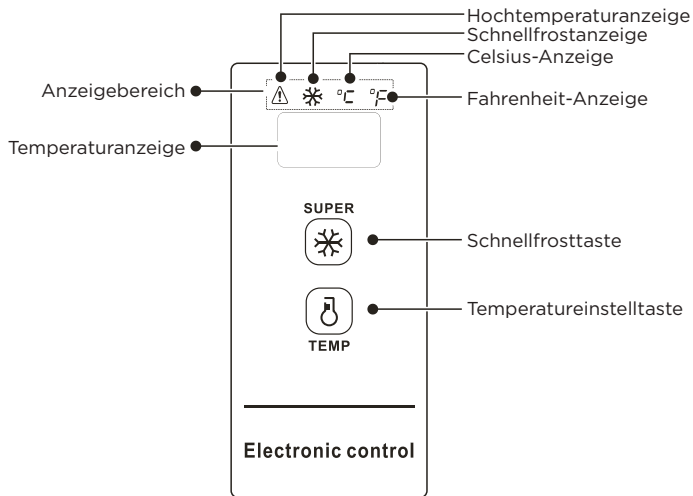

2.6 TEMPERATURSTEUERUNG



Die vorstehende Abbildung dient lediglich als Referenz. Die vorhandene Konfiguration ist vom tatsächlichen Produkt oder den Angaben des Lieferanten abhängig.

Bedienelemente

- Nach dem Einschalten der Gefriertruhe leuchtet das Display für 3 Sekunden auf, dann geht es in den Normalbetrieb über. Die ursprüngliche Anzeige muss unter 18 °C liegen.
- Anzeige des Normalbetriebs:
 - wenn keine Störung vorliegt, wird die eingestellte Temperatur oder der Funktionsmodus angezeigt.
 - wenn ein Fehler vorliegt, wird der Fehlercode angezeigt.
- Standby-Funktion anzeigen: Die Standby-Funktion wird standardmäßig nach dem Einschalten aktiviert; nachdem die Temperatur bestätigt wurde, erlischt die Anzeige nach weiteren 30 Sekunden. Der Standby-Modus kann über eine Kombinationstaste umgeschaltet werden:

- Durch gleichzeitiges Drücken der Temperatureinstelltaste  und der Schnellfrostattaste  für 5 Sekunden wird angezeigt, dass die Standby-Funktion aktiviert wurde, wenn im Display einmal „ON“ angezeigt wird.
- Durch gleichzeitiges Drücken der Temperatureinstelltaste  und der Schnellfrostattaste  für 5 Sekunden wird angezeigt, dass die Standby-Funktion deaktiviert wurde, wenn im Display einmal „OFF“ angezeigt wird.

Betriebskontrolle:

- Aktivieren Sie die Standby-Funktion. Nach jeder Temperaturbestätigung erlischt das Display für weitere 30 Sekunden.
- Deaktivieren Sie die Standby-Funktion. Nach einer Temperaturbestätigung erlischt das Display nicht.

Sperren/Entsperren

Nach dem Einschalten ist die Taste gesperrt und kann erst nach dem Entsperren betätigt werden.

- **Sperren:** Nach dem Gedrückt halten der Schnellfrosttaste  für 3 Sekunden blinkt das Display einmal und die eingestellte Temperatur wird sofort wirksam; nach dem Sperren blinkt das Display nicht mehr. Nach 30 Sekunden ohne Tastenbedienung kann er ebenfalls in die automatische Sperr übergehen und das Display blinkt einmal.
- **Entsperren:** Nach dem Gedrückt halten der Schnellfrosttaste  für 3 Sekunden blinkt das Display einmal zum Entsperren. Im gesperrten Zustand kann erst nach dem Aufheben der Sperre eine Tastenbetätigung durchgeführt werden.

WICHTIG:

Die folgenden Tastenoperationen müssen im entsperrten Zustand ausgeführt werden.

Umschalten der Temperatureinheit zwischen Fahrenheit und Celsius

- Halten Sie die Temperatureinstelltaste  für 3 Sekunden gedrückt, um zwischen Fahrenheit und Celsius umzuschalten. Wenn Celsius angezeigt wird, leuchtet die Celsius-Anzeige und wenn Fahrenheit angezeigt wird, leuchtet die Fahrenheit-Anzeige im Display.

Einstellen der Kühltemperatur

(Für Einstellungen von -30 °C/-22 °F wird eine Umgebungstemperatur von 25 °C/77 °F oder weniger empfohlen.)

- Mit der Temperatureinstelltaste  wird im Display die Innentemperatur der Gefriertruhe angezeigt. Durch einmaliges Drücken der Temperatureinstelltaste  ändert sich die Temperatur jeweils um 1 Grad Celsius/Fahrenheit.

Die spezifische Temperaturänderung erfolgt zyklisch gemäß der nachstehenden Abbildung:

Einstellbereich Grad Celsius:

→10°C→9°C→8°C→……→1°C→0°C→-1°C→……→-28°C→-29°C→-30°C

Einstellbereich Grad Fahrenheit:

→50°F→49°F→48°F→……→33°F→32°F→31°F→……→20°F→21°F→22°F

Schnellfrostfunktion

Schnellfrostfunktion eingeben:

- ① Durch Drücken der Schnellfrosttaste “

Schnellfrostmodus verlassen:

- ① Einschalten nach Stromausfall.
- ② Kontinuierlicher Betrieb des Kompressors für 24 Stunden.
- ③ Wenn im Schnellfrostmodus ein Sensorausfall auftritt, wird der Schnellfrostmodus beendet.
- ④ Sie können Sie den Schnellfrostmodus verlassen, indem Sie die Schnellfrosttaste “

Alarm bei hoher Temperatur

Die Anzeige “

Stromausfallspeicher

- Während eines Stromausfalls wird der aktuelle Betriebsmodus gespeichert und nach der Rückkehr zur Stromversorgung wird der Betrieb entsprechend der Einstellung vor dem Stromausfall fortgesetzt. Die Schnellfrostfunktion wird bei einem Stromausfall beendet.

Fehlercodes

- Wenn eine Störung auftritt, zeigt das Display die entsprechenden Fehlercodes an (siehe Tabelle). Wenden Sie sich zur Wartung an den Kundendienst, um den normalen Betrieb der Gefriertruhe sicherzustellen.

Fehlercodes	E2
Beschreibung	Temperatursensorausfall

3. WARTUNG DER GEFRIERTRUHE

Ihre Gefriertruhe wurde für den ununterbrochenen Einsatz entwickelt und benötigt nur minimale Reinigung und Wartung. Wir empfehlen für einen effizienten und geruchsfreien Betrieb der Gefriertruhe die regelmäßige Reinigung Ihrer Gefriertruhe.

3.1 REINIGUNG

- Sie sollten den sich hinter der Gefriertruhe und auf dem Boden unter ihr angesammelten Staub entfernen, um den Kühleffekt effizient zu halten und Energie zu sparen.
- Die Türdichtung ist regelmäßig zu überprüfen, um zu gewährleisten, dass keine Rückstände vorhanden sind. Reinigen Sie die Türdichtung mit einem weichen, mit Seifenlauge oder verdünntem Reinigungsmittel angefeuchteten Tuch.
- Reinigen Sie den Innenraum der Gefriertruhe regelmäßig, um schlechten Gerüchen vorzubeugen.
- Schalten Sie vor der Reinigung den Strom aus, entfernen Sie alle Lebensmittel, Körbe, Behälter usw.
- Benutzen Sie ein weiches Tuch oder einen weichen Schwamm zusammen mit in einem Viertel Liter Wasser gelösten zwei TL Backpulver, um den Innenraum der Gefriertruhe zu reinigen. Spülen Sie sie dann mit Wasser ab und wischen Sie sie anschließend trocken. Öffnen Sie nach der Reinigung die Gerätetür, damit der Innenraum auf natürliche Weise trocknen kann, bevor Sie das Gerät wieder am Stromnetz anschließen.
- Für die schwer zu reinigenden Bereiche der Gefriertruhe (wie z. B. Zwischenräume oder Ecken) ist es empfehlenswert, sie mit einem weichen Lappen, einer weichen Bürste o. ä. zu reinigen. Setzen Sie sie bei Bedarf in Kombination mit weiteren zusätzlichen Hilfsmitteln (wie z. B. dünne Stäbchen) ein, um sicherzustellen, dass sich in diesen Bereichen keine Verschmutzungen oder Bakterien ansammeln.
- Verwenden Sie keine Seife, Spülmittel, Scheuerpulver, Reinigungssprays usw., weil diese zur Geruchsbildung im Innenraum der Gefriertruhe oder zur Verunreinigung der Nahrungsmittel führen können.
- Reinigen Sie Körbe mit einem weichen Tuch, das mit Seifenwasser oder verdünntem Reinigungsmittel angefeuchtet ist. Wischen Sie sie anschließend mit einem weichen Tuch trocken oder lassen Sie sie auf natürliche Weise trocknen.

- Wischen Sie die Außenseite der Gefriertruhe mit einem weichen Tuch ab, das mit einer Seifenlösung, einem Reinigungsmittel usw. benetzt wurde und wischen Sie sie anschließend trocken.
- Verwenden Sie für die Reinigung der Gefriertruhe keine harten Bürsten, Stahltopfreiniger, Drahtbürsten, Scheuermittel (wie beispielsweise Zahnpasta), organische Reinigungsmittel (wie beispielsweise Alkohol, Aceton, Bananenöl usw.), kochendes Wasser oder saure/basische Mittel, weil diese die Oberfläche und/oder den Innenraum der Gefriertruhe beschädigen können. Durch kochendes Wasser und organische Lösungsmittel wie beispielsweise Benzen können sich die Kunststoffteile verformen oder beschädigt werden.
- Spülen Sie während der Reinigung niemals direkt mit Wasser oder anderen Flüssigkeiten, um einen Kurzschluss oder eine Beeinträchtigung der elektrischen Isolierung zu vermeiden.



Trennen Sie die Gefriertruhe zum Abtauen und Reinigen vom Stromnetz.

3.2 ABTAUEN

Die Gefriertruhe muss manuell abgetaut werden.

- Trennen Sie die Gefriertruhe vom Stromnetz, öffnen Sie die Gefriertruhentür und nehmen Sie die Nahrungsmittel und Körbe heraus, bevor Sie sie abtauen. Öffnen Sie die Wasserablauföffnung (und stellen Sie einen Auffangbehälter darunter). Der Frost im Geräteinnenraum schmilzt auf natürliche Weise. Wischen Sie das Abtauwasser mit einem trockenen, weichen Tuch weg. Wenn der Frost weich geworden ist, dann können Sie mit Hilfe eines Eiskratzers die Enteisierung beschleunigen.
- Bitte nehmen Sie die Nahrungsmittel heraus und bewahren Sie sie während des Abtauens an einem kalten Ort auf.



Es dürfen keine anderen mechanischen Geräte oder Hilfsmittel als die vom Hersteller empfohlenen benutzt werden, um das Abtauen zu beschleunigen. Beschädigen Sie nicht den Kältemittelkreislauf.

3.3 NICHTGEBRAUCH

- Stromausfall: Bei einem Stromausfall können Nahrungsmittel selbst im Sommer im Inneren des Geräts mehrere Stunden lang aufbewahrt werden, wobei die Tür so wenig wie möglich geöffnet werden sollte und keine weiteren frischen Nahrungsmittel in die Gefriertruhe gelegt/gestellt werden.
- Nichtbenutzung über längere Zeit: Wenn Sie die Gefriertruhe für längere Zeit nicht benutzen, dann ziehen Sie den Netzstecker aus der Netzsteckdose, um sie zu reinigen. Lassen Sie die Gerätetür geöffnet, um der Entstehung schlechter Gerüche entgegenzuwirken.
- Transport: Stellen Sie die Gefriertruhe nicht auf den Kopf und schütteln Sie sie auch nicht. Der Transportwinkel sollte nicht größer als 45° sein. Halten Sie das Gerät weder an seiner Tür noch seinen Scharnieren, wenn Sie es transportieren oder umstellen.



Nach der Inbetriebnahme der Gefriertruhe wird Dauerbetrieb empfohlen. Unterbrechen Sie den Betrieb der Gefriertruhe unter normalen Umständen nicht, damit ihre Lebensdauer nicht verkürzt wird.

4. PROBLEMLÖSUNGEN

Die nachstehenden einfachen Probleme können durch den/die Benutzer/-in selbst behoben werden. Wenn das Problem anschließend immer noch bestehen sollte, dann setzen Sie sich bitte mit der Kundendienstabteilung in Verbindung.

Fehlfunktion	Überprüfen Sie, ob die Gefriertruhe am Stromnetz angeschlossen ist. Unterspannung. Überprüfen Sie, ob der Temperaturregler auf die richtige Stellung gedreht ist. Stromausfall oder ausgelöster Schutzschalter.
Gerüche	Geruchsintensive Nahrungsmittel sollten gut eingepackt werden. Überprüfen Sie, ob Nahrungsmittel verdorben sind. Überprüfen Sie, ob der Innenraum des Geräts gereinigt werden muss.
Langes Laufen des Kompressors	Es ist normal, wenn im Sommer bei höherer Umgebungstemperatur der Kompressor länger läuft. Legen/Stellen Sie mit einem Mal nicht zu viele Nahrungsmittel in die Gefriertruhe. Legen/Stellen Sie Nahrungsmittel erst dann in die Gefriertruhe, wenn sie abgekühlt sind. Häufiges Öffnen der Gefriertruhtür. Eine dicke Frostsicht (abtauen ist notwendig).
Die Beleuchtung leuchtet nicht	Überprüfen Sie, ob die Gefriertruhe am Stromnetz angeschlossen ist oder ob die Beleuchtung defekt ist.
Die Tür kann nicht ordnungsgemäß geschlossen werden	Die Tür der Gefriertruhe wird durch Lebensmittelverpackungen blockiert. Zu viele Nahrungsmittel. Ungleichmäßig beladene Gefriertruhe (Verformung).
Laute Geräusche	Überprüfen Sie, ob der Boden eben ist und die Gefriertruhe stabil steht. Überprüfen Sie, ob das Zubehör der Gefriertruhe ordnungsgemäß eingesetzt ist.
Schwer zu öffnende Tür	Nach dem Kühlen ist ein Druckunterschied zwischen der Innen- und Außenseite der Gefriertruhe vorhanden, wodurch die Tür schwer zu öffnen ist. Das ist eine normale physikalische Erscheinung.
Heiße Seitenwände	Besonders im Sommer können die Seitenwände des Gefriertruhengehäuses Wärme abgeben. Diese wird durch die Wärmeabstrahlung des Kondensators verursacht und ist eine normale Erscheinung.

<p>Kondensation an der Oberfläche</p>	<p>Kondensation: Diese Erscheinung tritt an der Außenoberfläche und den Türdichtungen der Gefriertruhe auf, wenn die Umgebungsluftfeuchtigkeit hoch ist. Das ist eine normale Erscheinung und kann mit einem trockenen Tuch weggewischt werden.</p>
<p>Luftstromgeräusche Summen Klacken</p>	<p>Das Fließen des Kältemittels in den Kältemittelleitungen erzeugt verschiedene Geräusche und Laute, was jedoch normal ist und die Kühlleistung nicht beeinträchtigt. Ein Summen wird durch den laufenden Kompressor erzeugt; besonders beim Anlaufen oder Abschalten. Ein Klacken wird durch das Magnetventil oder das elektrische Umschaltventil erzeugt, was jedoch eine normale Erscheinung ist und den Betrieb nicht beeinträchtigt.</p>

5. ANHANG

Installationsanleitungen

Für Kühlgeräte mit Klimaklasse

In Abhängigkeit von der Klimaklasse ist diese Gefriertruhe für den Einsatz in dem Temperaturbereich bestimmt, der in nachstehender Tabelle angegeben ist.

Die Klimaklasse finden Sie auf dem Typenschild. Außerhalb des angegebenen Temperaturbereiches arbeitet das Gerät u. U. nicht ordnungsgemäß.

Sie finden die Klimaklasse auf der Außenseite Ihrer Gefriertruhe

Effektiver Temperaturbereich

Die Gefriertruhe wurde entwickelt, um in dem für ihre Klimaklasse angegebenen Temperaturbereich normal zu arbeiten.

Klasse	Symbol	Umgebungstemperaturbereich °C	
		IEC 62552 (ISO 15502)	ISO 8561
Kaltgemäßigt	SN	+10 bis +32	+10 bis +32
Kühlgemäßigt	N	+16 bis +32	+16 bis +32
Subtropisch	ST	+16 bis +38	+18 bis +38
Tropisch	T	+16 bis +43	+18 bis +43

HINWEIS

Die Kühlleistung und der Energieverbrauch der Gefriertruhe kann durch die Umgebungstemperatur, der Häufigkeit des Türöffnens und dem Aufstellort der Gefriertruhe beeinflusst werden. Wir empfehlen, die Einstellung der Temperatur entsprechend vorzunehmen.

Hinweise zur optimalen Aufbewahrung (nur bestimmte Modelle)

Decken Sie zubereitete Gerichte ab, um deren Feuchtigkeit zu erhalten und sie davor zu schützen, dass sie den Geruch anderer Nahrungsmittel/ Gerichte annehmen. Ein großer Topf mit zubereiteten Gerichten wie beispielsweise Suppe oder Eintopf sollte in mehrere kleine Portionen aufgeteilt und in flache Behälter gefüllt werden, bevor Sie sie in den Kühlschrank stellen. Ein großes Stück Fleisch oder ein ganzes Huhn sollte in mehrere kleine Stücke zerteilt oder in flache Behälter gelegt werden, bevor Sie es in den Kühlschrank stellen.

Lebensmittel einstellen

Ablagen	Die Ablagen sind verstellbar, um sie an die verschiedenen Verpackungen anpassen zu können.
Spezialfächer (nur bestimmte Modelle)	Verschlossene Gemüsefächer bieten eine optimale Aufbewahrung für Obst und Gemüse. Gemüse benötigt eine höhere Luftfeuchtigkeit, während Obst eine geringere Luftfeuchtigkeit erfordert. Die Gemüsefächer sind mit Reglereinheiten ausgestattet, die die Luftfeuchtigkeitsstufe steuern (*abhängig vom Modell und Optionen). Ein Fleischschubfach mit einstellbarer Temperatur maximiert die mögliche Aufbewahrungszeit für Fleisch und Käse.
Türfächer	Bewahren Sie in den Türfächern keine leichtverderblichen Nahrungsmittel auf. Eier sollten in der Eierverpackung auf einer Ablage aufbewahrt werden. Die Temperatur bei den Türablagen schwankt mehr als die Temperatur im Innenraum des Kühlschranks. Lassen Sie die Türen so lange wie möglich geschlossen.
Gefrierbereich	Im Gefrierfach können Sie Tiefkühlkost aufbewahren, Eiswürfel herstellen und frische Nahrungsmittel einfrieren.

HINWEIS

Frieren Sie nur frische, unbeschädigte Nahrungsmittel ein. Halten Sie das einzufrierende Gefriergut vom bereits gefrorenen Gefriergut fern. Legen Sie die Nahrungsmittel in luftdichte Behälter, um ein Austrocknen und Aromaverlust zu vermeiden.

SPEZIELL FÜR DIE NEUE EU-NORM

Die in der nachstehenden Tabelle aufgeführten Ersatzteile können über den Dienstleisterkanal bezogen werden

Ersatzteil	Bereitgestellt für	Mindestens für die Beschaffung benötigte Zeit
Thermostat	Geschultes Wartungspersonal	Mindestens 7 Jahre nach Markteinführung des Modells
Temperatursensor	Geschultes Wartungspersonal	Mindestens 7 Jahre nach Markteinführung des Modells
Platinen	Geschultes Wartungspersonal	Mindestens 7 Jahre nach Markteinführung des Modells
Leuchtmittel	Geschultes Wartungspersonal	Mindestens 7 Jahre nach Markteinführung des Modells
Türgriff	Fachwerkstätten und Endbenutzer/-innen	Mindestens 7 Jahre nach Markteinführung des Modells
Türscharniere	Fachwerkstätten und Endbenutzer/-innen	Mindestens 7 Jahre nach Markteinführung des Modells
Ablagen	Fachwerkstätten und Endbenutzer/-innen	Mindestens 7 Jahre nach Markteinführung des Modells
Körbe	Fachwerkstätten und Endbenutzer/-innen	Mindestens 7 Jahre nach Markteinführung des Modells
Türdichtungen	Fachwerkstätten und Endbenutzer/-innen	Mindestens 10 Jahre nach Markteinführung des Modells

Sehr geehrte Kundin, sehr geehrter Kunde

1. Wenn Sie das Produkt zurückgeben oder ersetzen möchten, dann setzen Sie sich bitte mit dem Geschäft in Verbindung, in dem Sie das Produkt erworben haben.

Vergessen Sie bitte den Kaufbeleg nicht.

2. Wenn Ihr Produkt defekt ist und repariert werden muss, dann setzen Sie sich bitte mit dem Kundendienst in Verbindung.

HINWEIS

Die Modellinformationen in der Produktdatenbank sowie den Modellidentifikator können Sie über den Weblink durch Scannen des QR-Codes erhalten, wenn das Energieeffizienzschild des Produktes einen QR-Code enthält.

1. ISTRUZIONI PER LA SICUREZZA	1
2. CORRETTO UTILIZZO DEL CONGELATORE A POZZETTO.....	9
2.1 POSIZIONAMENTO	9
2.2 CONSIGLI UTILI PER RISPARMIARE ENERGIA	10
2.3 SOSTITUZIONE DELLA LAMPADINA (OPZIONALE).....	10
2.4 OPERAZIONI PRELIMINARI.....	11
2.5 COMPONENTI.....	12
2.6 CONTROLLO DELLA TEMPERATURA.....	13
3. MANUTENZIONE DEL CONGELATORE A POZZETTO	16
3.1 PULIZIA	16
3.2 SBRINAMENTO.....	17
3.3 CASI DI INUTILIZZO	17
4. RISOLUZIONE DEI PROBLEMI	18
5. APPENDICE	21

1. ISTRUZIONI PER LA SICUREZZA

LA SUA SICUREZZA E LA SICUREZZA DELLE ALTRE PERSONE SONO ESTREMAMENTE IMPORTANTI

Per evitare lesioni all'utente o ad altre persone e danni materiali al prodotto, si raccomanda di leggere e attenersi rigorosamente alle presenti istruzioni. Un funzionamento improprio dovuto alla mancata osservanza delle istruzioni può causare danni materiali o lesioni alle persone, inclusa la morte.

Il livello di rischio è rappresentato dalle seguenti indicazioni.



Simbolo di divieto

Questo è un simbolo di divieto.

Il mancato rispetto delle istruzioni contrassegnate con questo simbolo potrebbe causare danni al prodotto o compromettere la sicurezza del personale o degli utenti.



Simbolo di avvertenza

Questo è un simbolo di avvertenza.

Occorre operare seguendo accuratamente tutte le istruzioni contrassegnate con questo simbolo per evitare danni al prodotto o lesioni personali.



Simbolo di attenzione

Questo è un simbolo di attenzione.

Le istruzioni contrassegnate con questo simbolo devono essere eseguite con particolare attenzione. In caso contrario, potrebbero verificarsi lesioni personali lievi o moderate e danni al prodotto.

IMPORTANTI ISTRUZIONI DI SICUREZZA



Rischio di incendio/Materiali infiammabili



AVVERTENZA

- Il presente elettrodomestico è destinato ad uso domestico e altre applicazioni simili, quali cucine e mense in negozi, uffici e altri ambienti di lavoro; in strutture per agriturismo, camere di hotel, motel e altri ambienti di tipo residenziale per utilizzo da parte dei clienti; in strutture destinate a bed and breakfast, catering e altre simili applicazioni all'ingrosso.
- L'utilizzo del presente elettrodomestico non è destinato a bambini o persone affette da menomazioni fisiche, mentali e sensoriali, o prive di conoscenza dell'apparecchiatura, se non sotto il controllo di apposito personale o dopo essere stati istruiti sull'uso del dispositivo da un responsabile della sicurezza.

- I bambini devono essere controllati per garantire che essi non giochino con l'elettrodomestico.
- Se il cavo di alimentazione è danneggiato, deve essere sostituito dal produttore, dal suo agente di assistenza o da personale qualificato per evitare rischi.
- Non conservare nell'apparecchio sostanze esplosive, quali bombolette spray contenenti propellente infiammabile.
- L'apparecchio deve essere scollegato dall'alimentazione in caso di inutilizzo o prima di qualunque intervento di manutenzione.
- **AVVERTENZA:** Mantenere le feritoie di ventilazione sull'involucro o sulla struttura integrata dell'elettrodomestico libere da ostacoli.
- **AVVERTENZA:** Per accelerare il processo di sbrinamento, utilizzare solo i dispositivi meccanici o altri attrezzi indicati dal produttore.
- **AVVERTENZA:** Non danneggiare il circuito refrigerante.
- **AVVERTENZA:** Non utilizzare dispositivi elettrici diversi da quelli indicati dal produttore all'interno degli scomparti per la conservazione degli alimenti dell'apparecchio.
- **AVVERTENZA:** Smaltire il congelatore a pozzetto nel rispetto delle norme locali, in quanto contiene gas e refrigeranti infiammabili.
- **AVVERTENZA:** Durante il posizionamento dell'apparecchio, verificare che il cavo di alimentazione non sia danneggiato o impigliato.
- **AVVERTENZA:** Non posizionare prese multiple o alimentatori portatili sul retro dell'apparecchio.
- **AVVERTENZA:** Non utilizzare prolunghie o alimentatori privi di messa a terra (spine a due sole lame).
- **AVVERTENZA:** Se l'apparecchio è instabile, potrebbe rappresentare un pericolo. Si raccomanda pertanto di osservare con attenzione le seguenti istruzioni.
- Per evitare che i bambini rimangano intrappolati all'interno dell'apparecchio, si raccomanda di tenere le chiavi fuori dalla portata dei bambini e lontano dal congelatore a pozzetto (o dal frigorifero) (applicabile ai prodotti dotati di serrature).







PERICOLO

- Rischio di restare intrappolati per i bambini. Prima di smaltire il frigorifero o il congelatore a pozzetto usati, eseguire le seguenti operazioni:
 - Rimuovere gli sportelli.
 - Non rimuovere i ripiani interni, in modo che i bambini non possano infilarsi all'interno dell'apparecchio.
- Scollegare il congelatore a pozzetto dalla rete di alimentazione prima di procedere all'installazione degli accessori.
- Il fluido refrigerante e la schiuma al ciclopentano usati per l'apparecchio sono materiali infiammabili. Di conseguenza, in caso di demolizione dell'apparecchio, tenere lontano da qualsiasi fonte di calore. L'unità dovrà essere recuperata da un'azienda appositamente specializzata e dotata di certificazione. L'apparecchio, infatti, non può essere trattato attraverso la combustione perché ciò potrebbe causare danni all'ambiente o di altra natura.
- Per evitare che i bambini possano rimanere chiusi all'interno dell'apparecchio, si raccomanda di tenere le chiavi degli sportelli e dei coperchi dei prodotti dotati di serrature fuori dalla portata dei bambini e lontano dal congelatore a pozzetto.

AVVERTENZA

Per gli apparecchi conformi allo standard UE:

- Questo apparecchio può essere utilizzato da bambini da 8 anni in su e da persone con ridotte capacità fisiche, sensoriali o psichiche o prive di esperienza e informazioni adeguate, se hanno ricevuto supervisione o istruzioni sull'uso sicuro dell'apparecchio e se ne comprendono i pericoli coinvolti. I bambini non devono giocare con l'elettrodomestico. La pulizia e la manutenzione del frigorifero non devono essere svolte da bambini non controllati. I bambini di età compresa tra i 3 e gli 8 anni non possono caricare e scaricare il contenuto di frigoriferi.
 - Per evitare la contaminazione degli alimenti, si raccomanda di osservare le istruzioni seguenti:
 - Lasciare lo sportello aperto per lunghi periodi può causare un aumento significativo della temperatura all'interno degli scomparti dell'apparecchio.
 - Pulire regolarmente le superfici che possono venire a contatto con le vivande e accessibili ai sistemi di drenaggio.
 - Pulire i serbatoi dell'acqua se non vengono utilizzati per 48 ore; scaricare il sistema dell'acqua collegato ad una sorgente di alimentazione idrica se l'acqua non viene usata per 5 giorni. (Nota 1)
 - Conservare carne e pesce crudi in contenitori adatti all'uso nel congelatore a pozzetto, in modo che non possano venire a contatto con altri alimenti, né sgocciolare su di essi.
 - Gli scomparti per cibi congelati a due stelle  consentono di conservare cibi precongelati, conservare e preparare gelati e realizzare cubetti di ghiaccio. (Nota 2)
 - Gli scomparti a una stella , due stelle  e tre stelle  non sono adatti per congelare alimenti freschi. (Nota 3)
 - Per apparecchi senza scomparto a quattro stelle : questo frigorifero non è adatto al congelamento di alimenti. (Nota 4)
 - Se l'apparecchio rimane vuoto per un lungo periodo di tempo, spegnerlo, sbrinarlo, pulirlo, asciugarlo e lasciare lo sportello aperto per evitare la formazione di muffa all'interno.
- Note 1, 2, 3, 4: Verificare l'applicabilità delle note in base al tipo dell'apparecchio.
- Per un apparecchio a posizionamento libero: questo apparecchio di refrigerazione non è destinato ad essere utilizzato come apparecchio da incasso.
 - Tutte le operazioni di sostituzione e manutenzione delle lampadine LED devono essere eseguite dal produttore, dal tecnico di assistenza autorizzato o da altro personale qualificato.
 - **AVVERTENZA:** Se l'apparecchio è instabile, potrebbe rappresentare un pericolo. Si raccomanda pertanto di osservare con attenzione le seguenti istruzioni.

CONSERVARE LE PRESENTI ISTRUZIONI IN UN LUOGO SICURO

QUESTO APPARECCHIO È PENSATO UNICAMENTE PER UN USO DOMESTICO

Avvertenze formulate in conformità con la proposta di legge 65 dello Stato della California:



AVVERTENZA: Questo prodotto contiene sostanze che provocano il cancro o considerate tossiche per il ciclo riproduttivo.
- www.P65Warnings.ca.gov.

SMALTIRE IN MODO ADEGUATO



AVVERTENZA

Pericolo di soffocamento

Prima di smaltire il congelatore a pozzetto o il frigorifero usati, eseguire le seguenti operazioni:

- Rimuovere lo sportello o il coperchio, in modo che i bambini non possano nascondersi o rimanere intrappolati all'interno del vecchio apparecchio.
- Non rimuovere i ripiani interni, in modo che i bambini non possano infilarsi all'interno dell'apparecchio.
- La mancata osservanza di queste istruzioni può causare la morte o danni cerebrali.

IMPORTANTE:

L'apparecchio contiene gas e refrigeranti infiammabili. Il consumatore ha la responsabilità di rispettare le norme federali e locali per lo smaltimento del prodotto. I refrigeranti devono essere eliminati da un tecnico autorizzato e certificato EPA, secondo le procedure stabilite.

AVVERTENZE SULLE APPARECCHIATURE ELETTRICHE

- Non tirare il cavo di alimentazione per scollegare la spina del congelatore a pozzetto. Afferrare saldamente la spina e tirarla per estrarla dalla presa.
- Fare attenzione a non danneggiare il cavo di alimentazione in nessun modo. Per garantire la sicurezza, non utilizzare l'apparecchio se il cavo di alimentazione è danneggiato o la spina è usurata.
- Se il cavo di alimentazione è usurato o danneggiato deve essere sostituito dal produttore o dal centro assistenza.

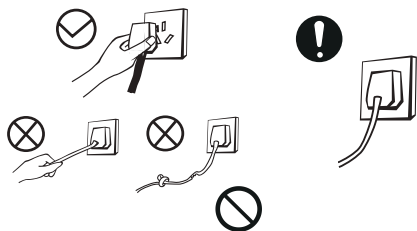

- Inserire saldamente la spina di alimentazione nella presa, per evitare il rischio di incendio. Verificare che l'apparecchio sia propriamente collegato a terra.
- In caso di perdite di gas o altre sostanze infiammabili, chiudere immediatamente la valvola del gas e aprire porte e finestre. Per evitare scintille che potrebbero innescare incendi, non scollegare dalla presa il congelatore a pozzetto o altri dispositivi elettrici in funzione.

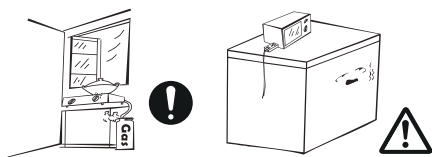

- Per motivi di sicurezza, si raccomanda di non collocare regolatori, cuoceris, forni a microonde e altre apparecchiature sul congelatore a pozzetto, a meno che si tratti di dispositivi del tipo raccomandato dal produttore. Non utilizzare apparecchiature elettriche nei vani di conservazione degli alimenti dell'apparecchio.

AVVERTENZE RELATIVE AL POSIZIONAMENTO DEGLI OGGETTI

- Non collocare sostanze infiammabili, esplosive, volatili o altamente corrosive nel congelatore a pozzetto per evitare danni al prodotto o il rischio di incendio.
- Non collocare oggetti infiammabili in prossimità del congelatore a pozzetto per evitare il rischio di incendio.

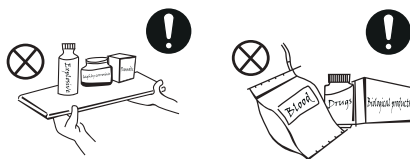

- Questo congelatore a pozzetto è pensato unicamente per la conservazione degli alimenti. Nel rispetto degli standard nazionali, i congelatori a pozzetto per uso domestico non devono essere utilizzati per altre finalità, ad esempio per la conservazione di sangue, farmaci e prodotti biologici.
- Non collocare nel congelatore a pozzetto oggetti quali contenitori sigillati o bottiglie, ad esempio bottiglie di birra o altre bevande, per evitare schizzi o perdite di liquidi dovuti ad una possibile esplosione.



AVVERTENZE PER UN USO CORRETTO

- Non smontare e rimontare arbitrariamente il congelatore a pozzetto ed evitare di danneggiare il circuito refrigerante; la manutenzione dell'apparecchio deve essere eseguita da personale specializzato.
- Se il cavo di alimentazione è danneggiato, dovrà essere sostituito dal produttore, dai suoi addetti alla manutenzione o da altro personale qualificato per evitare possibili rischi.

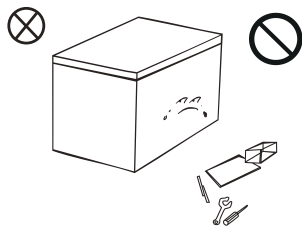

- Lo spazio tra il coperchio e il corpo del congelatore a pozzetto è estremamente ridotto. Fare attenzione a dove si mettono le mani, per evitare di schiacciarsi le dita. Aprire con cautela lo sportello del congelatore a pozzetto per evitare la caduta di oggetti.
- Per evitare il rischio di ferite da congelamento, non estrarre alimenti o contenitori, in particolare quelli in metallo, con le mani bagnate dal vano congelatore quando il congelatore a pozzetto è in funzione.

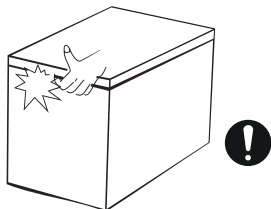

- Non lasciare che i bambini accedano o salgano sul congelatore a pozzetto, per evitare che rimangano chiusi all'interno o che si facciano male cadendo dall'apparecchio.
- Non spruzzare né bagnare il congelatore a pozzetto; non collocare il congelatore a pozzetto in ambienti umidi dove vi è il rischio di contatto con l'acqua per non comprometterne le proprietà di isolamento elettrico.

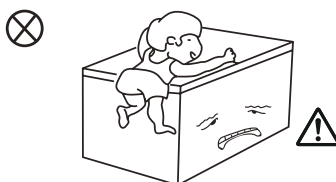

- Non collocare sul congelatore a pozzetto oggetti pesanti, in quanto potrebbero cadere aprendo lo sportello e causare lesioni.
- Scollegare la spina in caso di interruzioni di corrente o durante le operazioni di pulizia. Non ricollegare il congelatore a pozzetto all'alimentazione per almeno cinque minuti, per evitare danni al compressore causati da accensioni successive troppo ravvicinate.

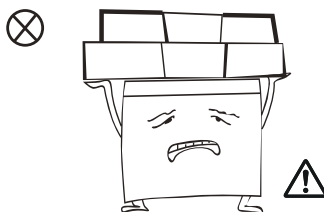

AVVERTENZE PER LA SICUREZZA ENERGETICA

- 1.** Il congelatore a pozzetto potrebbe non funzionare correttamente se viene utilizzato a lungo al di sotto del limite minimo di temperatura raccomandato.
- 2.** Non conservare le bevande frizzanti nel congelatore a pozzetto o nel vano a bassa temperatura. Alcune bevande (come l'acqua ghiacciata) non devono essere troppo fredde per potere essere consumate.
- 3.** Non superare i tempi di conservazione raccomandati dai produttori per i vari alimenti, in particolare per quelli surgelati, nel congelatore, nel vano congelatore o in altri scomparti per la conservazione di cibi congelati.
- 4.** Evitare l'aumento imprevisto della temperatura degli alimenti congelati durante lo sbrinamento dell'apparecchio, ad esempio avvolgendo i cibi in più strati di fogli di giornale.
- 5.** Un aumento imprevisto della temperatura degli alimenti congelati durante lo sbrinamento manuale, la pulizia o la manutenzione potrebbe comprometterne la durata di conservazione.

SMALTIMENTO



Il refrigerante e il materiale di schiumatura in ciclopentano usati nel congelatore a pozzetto sono infiammabili; pertanto, i congelatori a pozzetto non più utilizzati devono essere smaltiti lontano da possibili fonti di incendio e non devono essere bruciati. Consegnare il congelatore a pozzetto ad una società specializzata nel riciclo di elettrodomestici, per evitare di danneggiare l'ambiente e causare altri rischi.



Rimuovere lo sportello del congelatore a pozzetto. I ripiani devono essere posizionati correttamente, per evitare che i bambini si infilino all'interno per giocare nel congelatore a pozzetto.

Corretto smaltimento del prodotto:



Questo marchio indica che il prodotto non deve essere smaltito con gli altri rifiuti domestici. Per evitare possibili danni all'ambiente e alla salute umana dovuti a uno scorretto smaltimento dei rifiuti, riciclarli nel rispetto delle norme vigenti per promuovere un riutilizzo sostenibile dei materiali. Per restituire un apparecchio usato, utilizzare i sistemi previsti per la restituzione e la raccolta, oppure contattare il rivenditore presso il quale il prodotto è stato acquistato. I rivenditori hanno i mezzi per ritirare questi prodotti e riciclarli in modo sostenibile.

2. CORRETTO UTILIZZO DEL CONGELATORE A POZZETTO

2.1 POSIZIONAMENTO

- Prima di utilizzare il congelatore a pozzetto, rimuovere tutti i materiali di imballaggio, comprese le imbottiture della base e quelle in gommapiuma e i nastri adesivi al suo interno; inoltre, rimuovere la pellicola protettiva dallo sportello e dal corpo del congelatore a pozzetto.

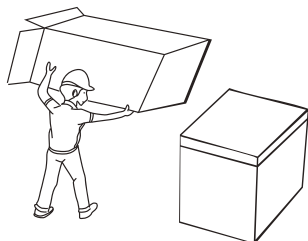

- Tenere il prodotto lontano da fonti di calore ed evitare l'esposizione diretta alla luce solare. Non posizionare il congelatore a pozzetto in un ambiente umido per prevenire la formazione di ruggine e la riduzione dell'effetto isolante.

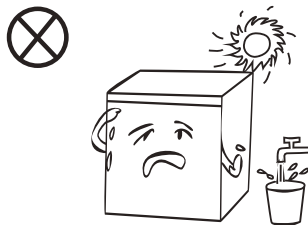

- Il congelatore a pozzetto deve essere collocato in un ambiente interno ben ventilato, su una superficie piana e stabile.

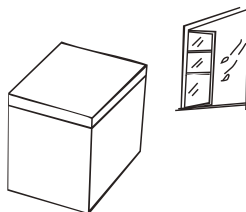

- Al di sopra del congelatore a pozzetto deve esserci uno spazio superiore a 70 cm e lo stesso congelatore a pozzetto deve essere posizionato contro una parete, lasciando una distanza superiore a 20 cm per facilitare la dissipazione del calore.

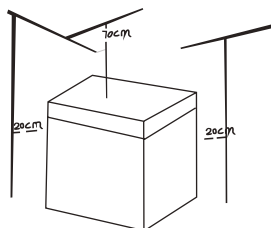

IMPORTANTE:

Precauzioni prima dell'installazione: Prima dell'installazione e dell'applicazione degli accessori, assicurarsi che il congelatore a pozzetto sia scollegato dalla rete elettrica. Evitare che la maniglia cada e possa causare lesioni alle persone.

2.2 CONSIGLI UTILI PER RISPARIARE ENERGIA

- Collocare l'apparecchio nella parte più ventilata dell'ambiente di installazione, lontano da altre apparecchiature che generano calore, da condotti di riscaldamento e dalla luce solare diretta.
- Lasciare raffreddare i cibi caldi a temperatura ambiente prima di riporli nell'apparecchio. Un sovraccarico dell'apparecchio richiede un maggiore sforzo del compressore. La qualità degli alimenti che si congelano troppo lentamente può deteriorarsi e questi possono andare a male.
- Avvolgere le vivande in adeguati contenitori protettivi e asciugarli prima di metterli in frigo. Questo riduce la formazione di brina all'interno dell'elettrodomestico.
- I cestelli di conservazione dell'apparecchio non devono essere foderati con fogli di alluminio, carta oleata o tovaglioli di carta. Tali sostanze potrebbero interferire con la circolazione dell'aria fredda, riducendo l'efficienza dell'elettrodomestico.
- Sistemare in modo ordinato gli alimenti utilizzando apposite etichette, per evitare ricerche prolungate che costringano a tenere lo sportello aperto troppo a lungo. Estrarre in una sola volta tutti gli alimenti desiderati e richiudere immediatamente lo sportello.

2.3 SOSTITUZIONE DELLA LAMPADINA (OPZIONALE)

- Tutte le operazioni di sostituzione e manutenzione delle lampadine LED devono essere eseguite dal produttore, dal tecnico di assistenza autorizzato o da altro personale qualificato.

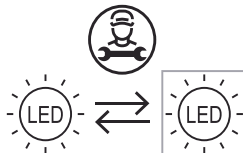

IMPORTANTE:

La descrizione sopra riportata viene fornita solo a scopo indicativo. La configurazione effettiva dipende dalle caratteristiche fisiche del prodotto e dalle indicazioni del distributore.

2.4 OPERAZIONI PRELIMINARI

- Aprire il pannello laterale con l'apposito attrezzo.

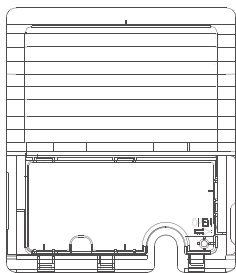

- Aprire il pannello laterale, estrarre il cavo di alimentazione, quindi riposizionare il pannello laterale.

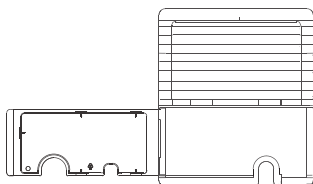

- Dopo il trasporto, lasciar riposare il congelatore a pozzetto per più di due ore, prima di accenderlo per evitare di danneggiarlo o di causare una diminuzione della sua capacità di raffreddamento.
- Al primo utilizzo, attendere due ore prima di collegare il congelatore a pozzetto all'alimentazione.

- Il congelatore a pozzetto deve essere messo in funzione 2 o 3 ore prima di riempirlo con alimenti freschi o congelati. In estate, estendere questo tempo fino a più di 4 ore a causa delle elevate temperature ambientali.
- Scollegare la spina in caso di interruzioni di corrente o durante le operazioni di pulizia. Non ricollegare il congelatore a pozzetto all'alimentazione per almeno cinque minuti, per evitare danni al compressore causati da accensioni successive troppo ravvicinate.

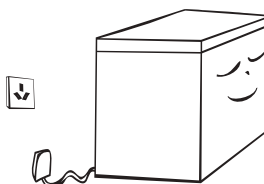

NOTA

Si sconsiglia l'uso di questo prodotto con prese o interruttori principali dotati di funzione salvavita A/GFCI, altrimenti potrebbe causare scatti indesiderati.

1. Lo scatto non rappresenta un rischio per la sicurezza.
2. Se le interruzioni persistono, sostituire le prese o l'interruttore principale con dispositivi senza la funzione A/GFCI.

2.5 COMPONENTI

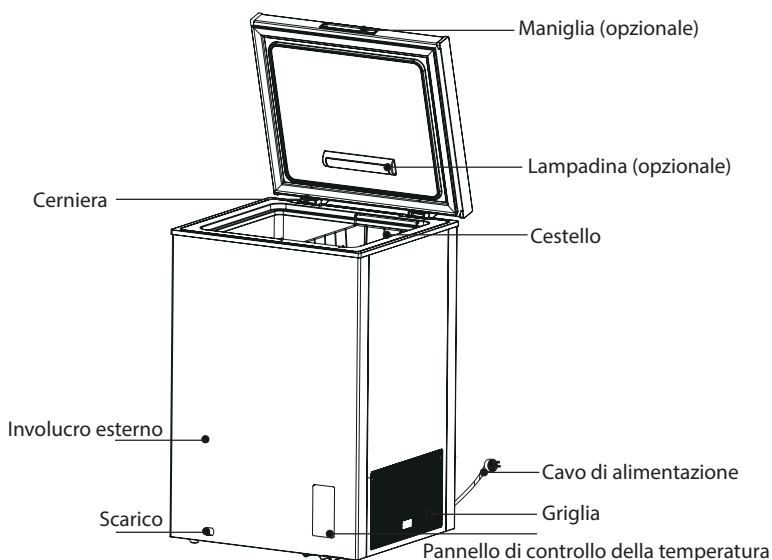

La figura sopra riportata viene fornita solo a scopo indicativo. La configurazione effettiva dipende dalle caratteristiche fisiche del prodotto e dalle indicazioni del distributore.

- Il congelatore a pozzetto a bassa temperatura può essere utilizzato per conservare cibi freschi per periodi prolungati, ma è usato soprattutto per la conservazione di cibi congelati e per creare cubetti di ghiaccio.
- Il congelatore a pozzetto è adatto per conservare carne, pesce, gamberi, dolci e altri alimenti che non devono essere consumati a breve termine.
- Non è adatto alla conservazione a lungo termine di liquidi in bottiglia o in contenitori chiusi; se, tuttavia, si desidera conservare tali articoli, questi non dovranno essere vicini alla parete del congelatore a pozzetto.
- C'è una certa discrepanza tra la temperatura all'interno del pozzetto e la temperatura impostata, ma ciò non influisce sul normale utilizzo.
- Si raccomanda di consumare gli alimenti entro la data di scadenza.
- La funzione di congelamento veloce è pensata per preservare il valore nutritivo del cibo. Consente di congelare il cibo in breve tempo. Se occorre conservare una grande quantità di cibo in una volta, si consiglia di attivare la funzione di congelamento rapido cinque ore prima. In questo modo la velocità di congelamento del congelatore a pozzetto aumenta e sarà possibile congelare più velocemente il cibo, preservandone il valore nutrizionale.

2.6 CONTROLLO DELLA TEMPERATURA

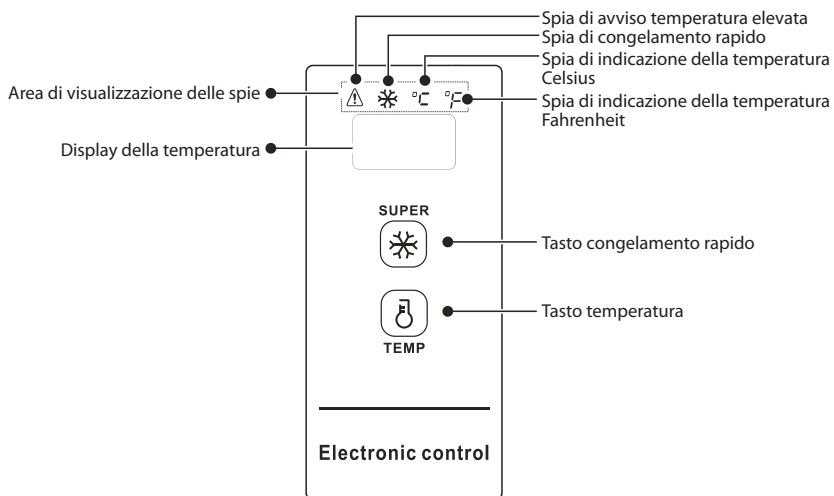

La figura sopra riportata viene fornita solo a scopo indicativo. La configurazione effettiva dipende dalle caratteristiche fisiche del prodotto e dalle indicazioni del distributore.

Display di controllo

- Quando si accende il congelatore a pozzetto, il display si illumina per tre secondi, quindi entrerà in modalità operativa normale e la temperatura indicata dovrebbe essere inferiore a 18 °C;
- Display durante il regolare funzionamento:
 - ① in assenza di guasti, viene visualizzata la temperatura impostata o la modalità operativa;
 - ② in caso di guasti, viene visualizzato il codice di errore;
- Funzione di sospensione: per impostazione predefinita, la funzione di sospensione si attiva automaticamente dopo aver connesso l'apparecchio alla rete elettrica, dopo la conferma della temperatura. Il display di spegnerà dopo 30 secondi. È possibile attivare la modalità di sospensione anche con una combinazione di tasti:

- Premere contemporaneamente il tasto temperatura "TEMP" e il tasto congelamento rapido "SUPER" per cinque secondi. Nell'area di visualizzazione della temperatura apparirà una volta "ON" per indicare che la funzione di sospensione è stata abilitata.
- Premere contemporaneamente il tasto temperatura "TEMP" e il tasto congelamento rapido "SUPER" per cinque secondi. Nell'area di visualizzazione della temperatura apparirà "OFF" per indicare che la funzione di sospensione è stata disabilitata.

Controllo delle funzioni:

- Funzione di sospensione abilitata. Dopo ogni conferma della temperatura, il display di spegnerà per altri 30 secondi;
- Funzione di sospensione disabilitata. Dopo ogni conferma della temperatura, il display non si spegne, ma resta acceso.

Blocco/sblocco

Dopo aver collegato l'apparecchio alla rete elettrica, i tasti sono in modalità blocco per impostazione predefinita e occorre sbloccarli per poterli utilizzare.

- **Blocco:** tenere premuto per tre secondi il tasto congelamento rapido "SUPER" ; il display lampeggerà una volta e la temperatura impostata avrà effetto immediato, dopodiché entrerà in modalità di blocco e smetterà di lampeggiare. Il display entra in modalità di blocco automatico e lampeggia una volta se non viene premuto alcun tasto per 30 secondi.
- **Sblocco:** dopo aver premuto per tre secondi il tasto di congelamento rapido "SUPER" , l'area del display lampeggerà una volta e si sbloccherà. In modalità di blocco, occorre azionare il tasto dopo lo sblocco.

IMPORTANTE:



Le seguenti operazioni tramite tasti devono essere effettuate in stato di sblocco

Visualizzazione della temperatura in gradi centigradi e Fahrenheit

- Tenere premuto il tasto temperatura "TEMP"  per tre secondi per commutare tra le visualizzazioni in gradi centigradi e Fahrenheit. Quando viene visualizzata la temperatura in gradi centigradi, la spia corrispondente è accesa; analogamente, quando viene visualizzata la temperatura in Fahrenheit, la spia corrispondente nell'area del display è accesa.

Impostazione della temperatura

(Per impostazioni di -30 °C/-22 °F, è consigliata una temperatura ambiente di 25 °C/77 °F o inferiore)

- Premendo il tasto temperatura "TEMP" , sul display appare la temperatura del congelatore a pozzetto. Ogni volta che viene premuto il tasto temperatura "TEMP" , la temperatura del congelatore a pozzetto cambierà di 1 grado Celsius/Fahrenheit;

La temperatura cambia in questa sequenza:

Temperatura in gradi centigradi:

→ 10°C → 9°C → 8°C → → 1°C → 0°C → -1°C → → -28°C → -29°C → -30°C

Temperatura in gradi Fahrenheit:

→ 50°F → 49°F → 48°F → → 33°F → 32°F → 31°F → → 20°F → 21°F → 22°F

Funzione di congelamento rapido

Attivazione della funzione di congelamento rapido:

- ① Premendo il tasto di congelamento rapido "SUPER" , la spia corrispondente "❄" si illuminerà;
- Quando si imposta la temperatura in gradi centigradi, "-30" appare sul display della temperatura, il compressore funziona modo continuo, la spia della temperatura in gradi centigradi "0C" si illumina.
- Quando si imposta la temperatura in gradi Fahrenheit, "-22" appare sul display della temperatura, se il compressore funziona modo continuo, la spia della temperatura in gradi Fahrenheit "0F" si illumina.

Disattivazione della funzione di congelamento rapido:

- ① Accensione dopo un'interruzione dell'alimentazione;
- ② Funzionamento continuo del compressore per 24 ore;
- ③ In caso di guasto al sensore durante il funzionamento in modalità di congelamento rapido, è possibile disattivare tale funzione;
- ④ Per disattivare la modalità di congelamento rapido, premere nuovamente il tasto corrispondente .

Allarme alta temperatura

In caso di temperatura elevata, la spia "△" si illumina.

Memoria in caso di interruzione della corrente

- In caso di interruzione della corrente, lo stato di funzionamento viene memorizzato; dopo il ripristino della corrente, l'apparecchio funzionerà in base alle impostazioni effettuate prima dell'interruzione. Dopo un'interruzione della corrente, la modalità di congelamento rapido viene disattivata.

Codice errore

- In caso di guasto, l'area del display mostrerà i codici di errore corrispondenti come illustrato nella tabella sottostante. Rivolgersi a personale qualificato per la manutenzione, in modo da garantire un uso regolare del congelatore a pozzetto.

Codice errore	E2
Descrizione	Guasto al sensore di temperatura

3. MANUTENZIONE DEL CONGELATORE A POZZETTO

Il congelatore a pozzetto è pensato per essere utilizzato in modo continuo durante tutto l'anno e richiede una minima pulizia e manutenzione. Per garantire la massima efficienza del congelatore a pozzetto e prevenire la formazioni di odori, si raccomanda di pulirlo regolarmente.

3.1 PULIZIA

- La polvere dietro al congelatore a pozzetto e sul pavimento deve essere regolarmente rimossa per migliorare la capacità di raffreddamento e risparmiare energia.
- Controllare periodicamente che non si accumulino detriti sulla guarnizione dello sportello. Pulire la guarnizione dello sportello con un panno morbido imbevuto con acqua e sapone o con un detergente diluito.
- L'interno del congelatore a pozzetto deve essere pulito regolarmente per evitare la formazione di cattivi odori.
- Prima di procedere alla pulizia degli interni, scollegare l'alimentazione, rimuovere tutti i cibi, oltre a contenitori, cestino ecc.
- Pulire l'interno del congelatore a pozzetto con un panno morbido o una spugna imbevuti in una soluzione di 1 l di acqua e due cucchiaini di bicarbonato di sodio. Successivamente, risciacquare con acqua e asciugare accuratamente. Dopo la pulizia, lasciare aperto lo sportello e lasciare asciugare all'aria prima di ricollegare l'alimentazione elettrica.
- Pulire regolarmente le zone del congelatore a pozzetto più difficili da raggiungere (quali spazi stretti o angoli) con uno straccio o un pennello morbido. Se necessario, utilizzare strumenti di pulizia aggiuntivi (ad es. dei bastoncini) per evitare l'accumulo di batteri e residui contaminanti in queste zone.

- Non usare saponi, detersivi, polveri abrasive, detersivi spray e altri prodotti simili, che potrebbero causare la formazione di cattivi odori e la contaminazione degli alimenti all'interno del congelatore a pozzetto.
- Pulire i cestelli con un panno morbido imbevuto con acqua e sapone o con un detergente diluito. Asciugare con un panno morbido o lasciare asciugare all'aria.
- Pulire la superficie esterna del congelatore a pozzetto con un panno morbido inumidito con acqua e sapone, un detergente, o prodotti simili, quindi asciugare.
- Non usare spazzole rigide o metalliche, spugnette abrasive, sostanze corrosive (ad es. dentifrici), solventi organici (quali alcol, acetone, aceto di isoamile, ecc.), acqua bollente, sostanze acide o alcaline, che potrebbero danneggiare la superficie e l'interno del congelatore a pozzetto. L'acqua bollente e i solventi organici, come il benzene, potrebbero deformare o danneggiare le parti in plastica.
- Durante la pulizia, non lavare direttamente con acqua o altri liquidi, per evitare il rischio di corto circuito e per non danneggiare l'isolamento elettrico dell'apparecchio.



Scollegare il congelatore a pozzetto dall'alimentazione prima dello sbrinamento e della pulizia.

3.2 SBRINAMENTO

Il congelatore a pozzetto deve essere sbrinato manualmente.

- Scollegare il congelatore a pozzetto e aprire lo sportello; rimuovere gli alimenti e i cestelli prima di sbrinare. Aprire il foro di scarico (posizionare un contenitore all'uscita). Il ghiaccio all'interno del congelatore inizierà naturalmente a sciogliersi. Rimuovere l'acqua di sbrinamento con un panno asciutto e morbido. Quando il ghiaccio si ammorbidisce, è possibile usare un raschietto per accelerare il processo di sbrinamento.
- Rimuovere gli alimenti e collocarli in un ambiente fresco durante lo sbrinamento.



Evitare l'uso di dispositivi meccanici e strumenti per accelerare lo sbrinamento diversi da quelli raccomandati dal produttore. Non danneggiare il circuito refrigerante.

3.3 CASI DI INUTILIZZO

- Interruzione di corrente: In caso di interruzione di corrente, l'apparecchio è in grado di conservare gli alimenti contenuti al suo interno per diverse ore, anche in estate. Durante l'interruzione di corrente, limitare le aperture dello sportello ed evitare di introdurre all'interno dell'apparecchio altri alimenti freschi.
- Periodi prolungati di mancato utilizzo: Scollegare l'alimentazione in caso di inutilizzo prolungato del congelatore a pozzetto per la pulizia. Lasciare lo sportello aperto per evitare la formazione di cattivi odori.
- Spostamenti: Non mettere il congelatore a pozzetto in posizione verticale e non scuoterlo. Durante il trasporto, mantenere un'inclinazione massima di 45°. Durante lo spostamento dell'unità non afferrare lo sportello e le cerniere.



Dopo avere messo in funzione il congelatore a pozzetto, si raccomanda di utilizzarlo in modo continuo. Non interrompere il funzionamento del congelatore a pozzetto in normali condizioni di utilizzo, per evitare di comprometterne la vita utile.

4. RISOLUZIONE DEI PROBLEMI

I seguenti problemi semplici possono essere risolti dall'utente. Contattare il servizio di assistenza post-vendita se non è possibile risolvere questi problemi.

Istruzioni per la sicurezza	Malfunzionamento	Controllare che il congelatore a pozzetto sia collegato all'alimentazione. Bassa tensione. Controllare che la manopola di regolazione della temperatura sia impostata correttamente. Interruzione di corrente e cortocircuito.
Corretto utilizzo del congelatore a pozzetto	Cattivi odori	Gli alimenti che emanano forti odori devono essere avvolti accuratamente. Controllare che gli alimenti non siano andati a male. Controllare se l'interno dell'apparecchio deve essere pulito.
Manutenzione del congelatore a pozzetto	Funzionamento prolungato del compressore	È normale che il compressore del congelatore a pozzetto funzioni più a lungo in estate, quando la temperatura ambiente è più elevata. Non collocare troppi alimenti nel congelatore a pozzetto in una volta sola. Non collocare gli alimenti nel congelatore a pozzetto prima che si sia raffreddato. Frequente apertura dello sportello del congelatore a pozzetto. Spesso strato di ghiaccio (è necessario sbrinare).
Risoluzione dei problemi	La luce non funziona	Controllare che il congelatore a pozzetto sia collegato correttamente all'alimentazione e che la lampadina non sia danneggiata.
Appendice	Lo sportello non si chiude correttamente	La chiusura dello sportello del congelatore a pozzetto è ostruita dalle confezioni degli alimenti. All'interno del congelatore è stata introdotta una quantità eccessiva di alimenti. Il congelatore a pozzetto non è in piano.
	Rumori forti	Controllare se il pavimento è in piano e se il congelatore a pozzetto è stabile. Controllare se gli accessori del congelatore a pozzetto sono stati posizionati correttamente.
	Difficoltà ad aprire lo sportello	Una volta raggiunta la temperatura di refrigerazione, si verifica una differenza di pressione tra l'interno e l'esterno del congelatore a pozzetto che può rendere difficile l'apertura dello sportello. Si tratta di un normale fenomeno fisico.
	Pareti calde	L'involucro esterno del congelatore a pozzetto emette calore durante il funzionamento, soprattutto in estate. Ciò è dovuto alla radiazione del condensatore ed è un normale fenomeno fisico.
	Condensa sulla superficie	Condensa: Questo fenomeno è visibile sulla superficie esterna e sulle guarnizioni dello sportello del congelatore a pozzetto in caso di elevata umidità nell'ambiente. Si tratta di un normale fenomeno fisico. La condensa può essere rimossa con un panno asciutto.
	Rumore provocato dal flusso dell'aria Ronzio Ticchettio	I liquidi refrigeranti che circolano lungo le tubature producono rumore e altri suoni. Si tratta di un fenomeno normale che non influisce sul raffreddamento. Il compressore, soprattutto in fase di avvio o di spegnimento, potrebbe generare un ronzio. La valvola a solenoide o l'elettrovalvola di commutazione potrebbero emettere un rumore non influendo, però, sul funzionamento. Si tratta di un fenomeno assolutamente normale.

5. APPENDICE

Istruzioni di installazione

Apparecchi di refrigerazione con classe climatica

A seconda della classe climatica, gli apparecchi di refrigerazione sono pensati per essere utilizzati alle temperature ambiente indicate nella tabella sottostante.

La classe climatica è riportata sulla targhetta di identificazione del prodotto. Il prodotto potrebbe non funzionare correttamente a temperature che non rientrano nell'intervallo specificato.

La classe climatica è indicata sull'etichetta all'esterno del congelatore a pozzetto.

Intervallo di temperatura effettiva

Il congelatore a pozzetto è pensato per funzionare normalmente entro l'intervallo di temperatura specificato a seconda della classe climatica.

Classe	Simbolo	Intervallo di temperatura ambiente °C	
		IEC 62552 (ISO 15502)	ISO 8561
Area temperata estesa	SN	da +10 a +32	da +10 a +32
Area temperata	N	da +16 a +32	da +16 a +32
Area Subtropicale	ST	da +16 a +38	da +18 a +38
Area Tropicale	T	da +16 a +43	da +18 a +43

NOTA

Le prestazioni di raffreddamento e il consumo energetico del congelatore a pozzetto possono essere influenzati dalla temperatura ambiente, dalla frequenza di apertura dello sportello e dalla posizione del congelatore a pozzetto. Si raccomanda di regolare correttamente le impostazioni della temperatura.

Modalità di disposizione degli alimenti per una migliore conservazione (applicabile solo per alcuni modelli)

Coprire gli alimenti per conservare il giusto livello di umidità ed evitare la contaminazione con gli odori di altri alimenti. Gli alimenti più ingombranti, come ad esempio brodi o stufati, devono essere suddivisi in piccole porzioni e collocati in contenitori sottovuoto prima di essere refrigerati. I pezzi di carne più grandi o i polli interi, devono essere suddivisi in pezzi più piccoli e collocati in contenitori sottovuoto prima di essere refrigerati.

Sistemazione degli alimenti

Ripiani	I ripiani possono essere regolati in modo da potervi sistemare diversi tipi di alimenti confezionati.
Scomparti specifici (solo per alcuni modelli)	I cassetti sigillati servono a garantire una conservazione ottimale di frutta e verdura. La verdura richiede un elevato livello di umidità, mentre la frutta ha bisogno di poca umidità. I cassetti delle verdure sono dotati di un dispositivo di controllo del livello dell'umidità (*a seconda del modello e delle opzioni). Il cassetto per la carne con temperatura regolabile consente di ottimizzare i tempi di conservazione della carne e del formaggio.
Balconcini all'interno dello sportello	Non riporre alimenti deperibili nei balconcini. Le uova devono essere conservate nella loro confezione e riposte su un ripiano. La temperatura dei balconcini è soggetta a maggiori variazioni rispetto alla temperatura interna dell'apparecchio. Tenere lo sportello chiuso il più possibile.
Vano congelatore	Il vano congelatore è pensato per conservare alimenti congelati, congelare prodotti freschi e per preparare i cubetti di ghiaccio.

NOTA

Congelare unicamente alimenti freschi e non deteriorati. Tenere gli alimenti da congelare lontani dagli alimenti già congelati. Per evitare di alterare il sapore degli alimenti o che gli stessi alimenti si seccino, collocarli in contenitori ermetici.

DISPOSIZIONI SPECIALI DEI NUOVI STANDARD EUROPEI

Le parti da ordinare riportate nella tabella seguente possono essere acquistate tramite il fornitore di servizi.

Parte da ordinare	Fornita da	Tempo minimo di messa a disposizione
Termostato	Personale di manutenzione professionale	Almeno 7 anni dopo il lancio sul mercato del modello
Sensore di temperatura	Personale di manutenzione professionale	Almeno 7 anni dopo il lancio sul mercato del modello
Scheda a circuito stampato	Personale di manutenzione professionale	Almeno 7 anni dopo il lancio sul mercato del modello
Sorgente luminosa	Personale di manutenzione professionale	Almeno 7 anni dopo il lancio sul mercato del modello
Maniglia dello sportello	Riparatori professionisti e utenti finali	Almeno 7 anni dopo il lancio sul mercato del modello
Cerniere dello sportello	Riparatori professionisti e utenti finali	Almeno 7 anni dopo il lancio sul mercato del modello
Vassoi	Riparatori professionisti e utenti finali	Almeno 7 anni dopo il lancio sul mercato del modello
Cestelli	Riparatori professionisti e utenti finali	Almeno 7 anni dopo il lancio sul mercato del modello
Guarnizioni dello sportello	Riparatori professionisti e utenti finali	Almeno 10 anni dopo il lancio sul mercato del modello

Gentile cliente

1. Se il prodotto deve essere restituito o sostituito, rivolgersi al punto vendita dove è stato acquistato.

Ricordarsi di presentare la prova di acquisto.

2. Se il prodotto si è rotto e deve essere riparato, contattare il centro di assistenza post-vendita.

NOTA

Le informazioni sul modello contenute nel database e l'identificativo del modello possono essere ottenuti attraverso un link ed eseguendo la scansione del codice QR, se presente, riportato sull'etichetta energetica del prodotto.

1. INFORMACIÓN DE SEGURIDAD	1
2. USO ADECUADO DEL CONGELADOR HORIZONTAL.....	10
2.1 COLOCACIÓN.....	10
2.2 CONSEJOS DE AHORRO ENERGÉTICO.....	11
2.3 CAMBIO DE LUZ (OPCIONAL).....	11
2.4 EMPEZAR A USARLO	12
2.5 COMPONENTES	13
2.6 CONTROL DE TEMPERATURA.....	14
3. MANTENIMIENTO DEL CONGELADOR HORIZONTAL	17
3.1 LIMPIEZA.....	17
3.2 DESCONGELACIÓN.....	18
3.3 AUSENCIA DE USO.....	18
4. SOLUCIÓN DE PROBLEMAS	19
5. APÉNDICE	20

1. INFORMACIÓN DE SEGURIDAD

SU SEGURIDAD Y LA DE LOS DEMÁS SON MUY IMPORTANTES

Estas instrucciones se deben respetar para evitar que el usuario u otras personas se lesionen o que se produzcan daños materiales. El uso incorrecto derivado de la inobservancia de las instrucciones puede causar lesiones, daños o incluso la muerte.

Los siguientes indicadores muestran el nivel de riesgo.



Símbolo de prohibición

Este es un símbolo de prohibición.

Cualquier incumplimiento de las instrucciones marcadas con este símbolo puede provocar daños en el producto o puede poner en peligro la seguridad personal del usuario.



Símbolo de advertencia

Este es un símbolo de advertencia.

Es necesario utilizarlo cumpliendo estrictamente las instrucciones marcadas con este símbolo; en caso contrario se pueden producir daños en el producto o lesiones personales.



Símbolo de precaución

Este es un símbolo de precaución.

Las instrucciones marcadas con este símbolo requieren una precaución especial. Una precaución insuficiente puede provocar una lesión ligera o moderada o daños al producto.

INSTRUCCIONES IMPORTANTES DE SEGURIDAD



Riesgo de incendio / materiales inflamables



ADVERTENCIA

- Este aparato está diseñado para usarse en aplicaciones domésticas y similares como áreas con personal de cocina, oficinas y otros entornos laborales, casas de labranza y por clientes de hoteles, moteles y otros entornos de tipo residencial, entornos de hostales, catering y aplicaciones similares no relacionadas con la venta al por menor.
- Este aparato no está diseñado para que lo usen personas (incluidos niños) con capacidades físicas, sensoriales o mentales reducidas, o falta de experiencia y conocimientos, salvo que se les haya dado supervisión o instrucción respecto al uso del aparato por parte de la persona responsable de su seguridad.

- Se debe supervisar a los niños para asegurarse de que no juegan con el aparato.
- En caso de que se dañe el cable de alimentación, el fabricante, su agente de servicio o personas con una cualificación similar deben sustituirlo para evitar cualquier riesgo.
- No guarde sustancias explosivas como latas de aerosoles con propulsores inflamables en este aparato.
- Se debe desenchufar el aparato tras su uso y antes de realizar el mantenimiento de usuario.
- **ADVERTENCIA:** Mantenga las ranuras de ventilación, en la carcasa del aparato o en la estructura integrada, libres de cualquier obstrucción.
- **ADVERTENCIA:** No use dispositivos mecánicos u otros medios para acelerar el proceso de descongelación, salvo aquellos recomendados por el fabricante.
- **ADVERTENCIA:** No dañe el circuito del refrigerante.
- **ADVERTENCIA:** No use aparatos eléctricos dentro de los compartimentos de almacenamiento de alimentos del aparato salvo que sean del tipo recomendado por el fabricante.
- **ADVERTENCIA:** Deseche el congelador horizontal conforme a la normativa local relativa al uso de gas soplado y refrigerante inflamables.
- **ADVERTENCIA:** Cuando coloque el aparato, asegúrese de que el cable de alimentación no queda atrapado o dañado.
- **ADVERTENCIA:** No coloque múltiples tomas de corrientes portátiles o fuentes de alimentación portátiles en la parte posterior del aparato.
- **ADVERTENCIA:** No use cables de extensión o adaptadores sin toma a tierra (dos patillas).
- **ADVERTENCIA:** Para evitar riesgos debido a la inestabilidad del aparato, debe fijarse conforme a las instrucciones.
- Para evitar que los niños queden atrapados, mantenga las llaves fuera del alcance de los niños y lejos del congelador horizontal (o frigorífico) (aplicable a productos con candado).







PELIGRO

- Riesgo de atrapamiento infantil. Antes de desechar su frigorífico o congelador horizontal antiguo:
 - Quite las puertas.
 - Deje los estantes en su lugar de forma que no niños no puedan subirse al interior con facilidad.
- Se debe desconectar el congelador horizontal de la fuente de alimentación eléctrica antes de intentar la instalación de accesorios.
- El refrigerante y el material de espuma de ciclopentano usados en el aparato son inflamables. Por lo tanto, cuando se ralla el aparato, se debe mantener alejado de cualquier fuente de calor y lo debe recubrir una empresa especial de recubrimientos con la cualificación correspondiente en lugar de eliminarse por medio de combustión para evitar daños al medioambiente o cualquier otro daño.
- Para las puertas o las tapas con candados, las llaves deben mantenerse fuera del alcance de los niños y no en las proximidades del congelador horizontal para evitar que se queden encerrados en el interior.

ADVERTENCIA

Para la norma europea:

- Este aparato lo pueden utilizar niños con edades de 8 años y superior y personas con capacidades físicas, mentales o sensoriales reducidas o falta de conocimientos o experiencia si se les ha ofrecido supervisión o instrucción respecto al uso del aparato de forma segura y entienden los riesgos que implica. Los niños no deben jugar con el aparato. La limpieza y el mantenimiento del usuario no deben hacerlo niños sin supervisión. Se permite que los niños con edades entre 3 y 8 años carguen y descarguen los aparatos de refrigeración.
 - Para evitar la contaminación de alimentos, respete las siguientes instrucciones:
 - Abrir la puerta durante periodos prolongados de tiempo puede provocar un aumento significativo de la temperatura en los compartimentos del aparato.
 - Limpie regularmente las superficies que puedan estar en contacto con los alimentos y sistemas de drenaje accesibles.
 - Limpie los depósitos de agua si no se han empleado durante 48 horas; Haga circular el agua en el sistema conectado a un suministro de agua si no se ha retirado agua durante 5 días. (Nota 1)
 - Guarde la carne y el pescado crudos en recipientes adecuados en el congelador horizontal de forma que no entren en contacto ni goteen sobre otros alimentos.
 - Los compartimentos  de alimentos congelados de dos estrellas son aptos para guardar alimentos precongelados, guardar o hacer helados y hacer cubitos de hielo. (Nota 2)
 - Los compartimentos de una , dos  y tres estrellas  no son aptos para congelar alimentos frescos. (Nota 3)
 - Para aparatos sin un compartimento de 4 estrellas : este aparato no es apto para congelar alimentos. (Nota 4)
 - Si el frigorífico se deja vacío durante periodos prolongados de tiempo, apague, descongele, limpie, seque y deje la puerta abierta para evitar que se desarrolle moho dentro del aparato.
- Notas 1, 2, 3, 4: Confirme si es aplicable según el tipo de producto.
- Para un aparato independiente: este aparato refrigerador no está diseñado para usarse como un aparato integrado.
 - Cualquier sustitución o mantenimiento de las bombillas LED está previsto que lo realice el fabricante, su agente de mantenimiento o una persona con una cualificación similar.
 - **ADVERTENCIA:** Para evitar riesgos debido a la inestabilidad del aparato, debe fijarse conforme a las instrucciones.

GUARDE ESTAS INSTRUCCIONES

ESTE DISPOSITIVO ESTÁ DISEÑADO EXCLUSIVAMENTE PARA USO DOMÉSTICO

Advertencia sobre la Proposición 65 del estado de California:



ADVERTENCIA: Cáncer y daños al sistema reproductivo
-www.P65Warnings.ca.gov.

ELIMINACIÓN ADECUADA

! ADVERTENCIA

Peligro de asfixia

Antes de desechar su congelador horizontal o frigorífico antiguo:

- Retire la puerta o tapa para que ningún niño pueda esconderse o quedarse atrapado dentro del aparato usado.
- Deje los estantes en su lugar de forma que los niños no puedan subirse en el interior con facilidad.
- No respetar estas instrucciones puede dar como resultado la muerte o daños cerebrales.

IMPORTANTE:

Se utiliza gas y refrigerante inflamables. Es responsabilidad del consumidor cumplir con las normativas locales y federales al desechar el producto. Los refrigerantes solo los debe extraer un técnico en refrigerantes acreditado y certificado por la EPA (Agencia de Protección Ambiental) con arreglo a los procedimientos establecidos.

ADVERTENCIAS RELACIONADAS CON LA ELECTRICIDAD

- No tire del cable de alimentación cuando desenchufe el congelador horizontal de la toma de corriente. Agarre el enchufe con fuerza y extráigalo de la toma de corriente.
- No dañe el cable de alimentación bajo ninguna circunstancia. Para garantizar un uso seguro, no utilice el aparato si el cable de alimentación está dañado o el enchufe está deteriorado.
- En caso de que el cable de alimentación esté deteriorado o dañado, lo deberá sustituir el fabricante o su centro de servicio.

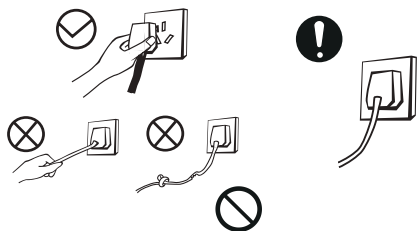

- El enchufe debe estar en contacto firme con la toma de corriente; en caso contrario, se podría producir un incendio. Asegúrese de que el aparato tenga una conexión a tierra adecuada.
- En caso de fuga de gas o de otras sustancias inflamables cierre la válvula de la fuga de gas y abra las puertas y ventanas. No desenchufe el congelador horizontal ni ningún otro aparato eléctrico ya que una chispa podría causar un incendio.

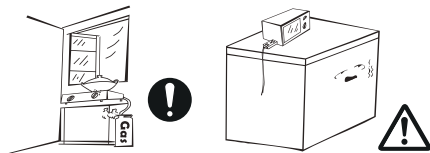

- Para garantizar la seguridad, no se recomienda colocar reguladores, ollas arroceras, hornos microondas u otros aparatos en la parte superior del congelador horizontal, exceptuando aquellos tipos recomendados por el fabricante. No use aparatos eléctricos dentro de los compartimentos de almacenamiento de alimentos del aparato.

ADVERTENCIAS RELACIONADAS CON LA COLOCACIÓN DE OBJETOS

- No coloque elementos inflamables, explosivos, volátiles o altamente corrosivos en el congelador horizontal para evitar daños al producto o accidentes por incendios.
- No coloque objetos inflamables cerca del congelador horizontal para evitar incendios.

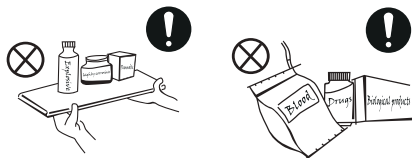

- Este producto es un congelador horizontal para uso doméstico y es adecuado únicamente para almacenar alimentos. Según los estándares nacionales, no se debe utilizar un congelador horizontal doméstico para otra finalidad, como el almacenamiento de plasma, fármacos o productos biológicos.

- No introduzca en el congelador horizontal objetos sellados como botellas ni recipientes con líquido (ej. cerveza u otras bebidas embotelladas) para evitar que se rompan o se produzcan otras pérdidas.



- No coja con las manos húmedas ningún alimento ni recipiente, especialmente metálico, de la cámara de congelación cuando el congelador horizontal esté en funcionamiento para evitar congelaciones.

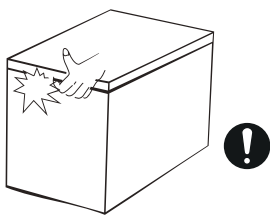

ADVERTENCIAS DE USO

- No desmonte ni vuelva a montar arbitrariamente el congelador horizontal, ni dañe el circuito refrigerante. El mantenimiento del aparato debe ser realizado por un especialista.
- Para evitar cualquier peligro, el fabricante, su departamento de mantenimiento o el profesional correspondiente deben ser los encargados de reemplazar el cable de alimentación dañado.

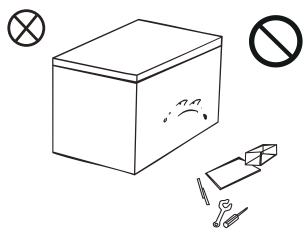

- No permita que los niños entren o se suban al congelador horizontal para evitar que queden atrapados en el aparato o se lesionen al caerse del mismo.
- No lave ni limpie con aerosoles el congelador horizontal; no lo coloque en lugares con humedad, donde pueda recibir salpicaduras de agua, para que las propiedades de aislamiento eléctrico del congelador horizontal no se vean afectas.

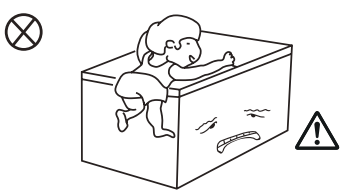

- El espacio entre la tapa y el cuerpo del congelador horizontal es pequeño. No ponga la mano en estas zonas para evitar pillarse los dedos. Tenga cuidado cuando abra la puerta del congelador horizontal para evitar que se caiga ningún artículo.

- No coloque objetos pesados sobre el congelador horizontal, ya que podrían caerse al abrir la puerta y producir lesiones al usuario.

- Extraiga el cable en caso de un fallo de alimentación o limpieza. No conecte el congelador horizontal a la red eléctrica en los cinco minutos siguientes para evitar daños al compresor por los arranques sucesivos.

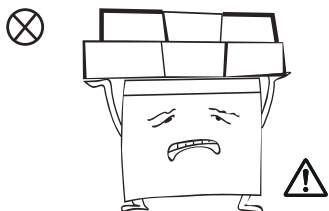

ADVERTENCIAS SOBRE ENERGÍA

- 1.** El congelador horizontal podría no funcionar de forma consistente si se configura durante un largo periodo de tiempo por debajo de la temperatura mínima para la que está diseñado.
- 2.** No se deben almacenar bebidas carbonatadas en un congelador horizontal ni en un compartimento de temperatura más baja. Algunas bebidas, como el agua, no deben estar demasiado frías al consumirlas.
- 3.** No exceda los tiempos de conservación recomendados por los fabricantes de alimentos para cualquier tipo de alimento y, en particular, para los alimentos comercialmente ultracongelados en compartimentos o cajones para conservar los alimentos congelados.
- 4.** Evite que la temperatura de los alimentos congelados aumente de forma excesiva al descongelar el aparato de refrigeración, por ejemplo envolviéndolos en varias capas de papel de periódico.
- 5.** Un aumento de la temperatura de los alimentos congelados durante el proceso de descongelación manual, mantenimiento o limpieza del congelador, puede acortar el tiempo de almacenamiento del producto.

ELIMINACIÓN



El refrigerante del congelador horizontal y los materiales de espuma de ciclopentano son combustibles. Los congeladores horizontales desechados deben mantenerse apartados de fuentes de calor y no deben incinerarse. Lleve el congelador horizontal a una empresa de reciclaje profesional especializada para su procesamiento, para así evitar daños al medio ambiente y otros riesgos.



Retire la puerta del congelador horizontal. Los estantes deben quedar colocadas de manera adecuada para evitar que los niños puedan entrar o jugar en el congelador horizontal y se produzca un accidente.

Eliminación correcta de este producto:



Esta marca indica que este producto no debe eliminarse con otros residuos domésticos. Para evitar posibles daños al medioambiente y a la salud humana procedentes de una eliminación de residuos no controlada, reciclelo de forma responsable para promover la reutilización sostenible de recursos materiales. Para devolver su aparato usado, use los sistemas de devolución y recogida o póngase en contacto con el distribuidor donde adquirió el producto. Ellos se encargarán de reciclar este producto de forma segura para el medio ambiente.

2. USO ADECUADO DEL CONGELADOR HORIZONTAL

2.1 COLOCACIÓN

- Antes de utilizar el congelador horizontal, retire todos los materiales de embalaje, incluidas las protecciones inferiores, las almohadillas de espuma y la cinta del interior del congelador horizontal. Asimismo, retire la película protectora de la puerta y del cuerpo del congelador horizontal.

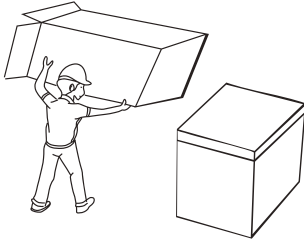

- El congelador horizontal debe colocarse en un espacio interior bien ventilado, sobre un suelo firme y nivelado.

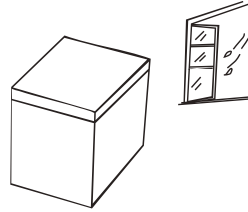

- El espacio de seguridad sobre el congelador horizontal debe ser superior a 70 cm. El aparato debe colocarse contra una pared, dejando al menos 20 cm entre ellos para facilitar la disipación del calor.

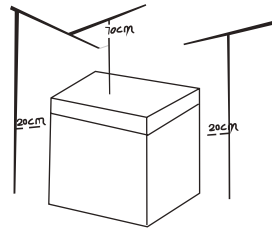

- Manténgalo alejado del calor y evite la luz solar directa. No coloque el congelador horizontal en lugares húmedos para prevenir la aparición de óxido o la reducción del efecto aislante.

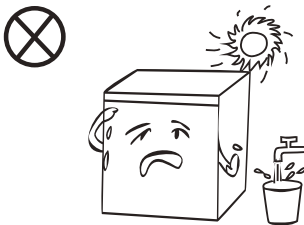

IMPORTANTE:

Precauciones antes de la instalación: Antes de la instalación o el ajuste de accesorios, debe asegurarse de que el congelador horizontal está desconectado de la corriente. Evite que el asa se caiga y que provoque lesiones personales.

2.2 CONSEJOS DE AHORRO ENERGÉTICO

- El aparato debe colocarse en la zona más fresca de la sala, alejado del calor que produzcan aparatos o conductos de calefacción y alejado de la luz solar directa.
- Deje que los alimentos calientes se enfríen a temperatura ambiente antes de introducirlos en el aparato. Sobrecargar el aparato fuerza al compresor a funcionar durante más tiempo. Los alimentos que se congelan demasiado lentamente pueden perder calidad o estropearse.
- Asegúrese de envolver adecuadamente los alimentos y secar los recipientes antes de colocarlos en el aparato. Esto disminuye la acumulación de hielo dentro del aparato.
- Las cestas de almacenamiento del aparato no deben revestirse de papel de aluminio, papel encerado ni papel de cocina. Los revestimientos interfieren con la circulación del aire frío, haciendo que el aparato sea menos eficiente.
- Organice y etiquete los alimentos para reducir las aperturas de la puerta y búsquedas prolongadas. Retire tantos artículos como necesite de una vez y cierre la puerta a la mayor brevedad posible.

2.3 CAMBIO DE LUZ (OPCIONAL)

- Cualquier sustitución o mantenimiento de las bombillas LED está previsto que lo realice el fabricante, su agente de mantenimiento o una persona con una cualificación similar.

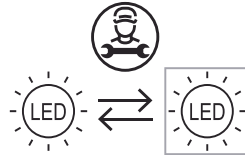

IMPORTANTE:

El texto anterior sirve solo como referencia. La configuración real dependerá del producto físico o declaración por parte del distribuidor.

2.4 EMPEZAR A USARLO

- Abra la placa de la cubierta desde el lateral con la herramienta.

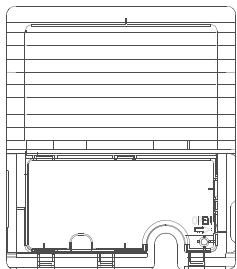

- Abra la placa de la cubierta, extraiga el cable de alimentación y después cubra la placa de la cubierta.

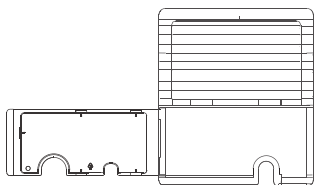

- Después del transporte, espere más de 2 horas antes de encenderlo, de lo contrario se producirá una disminución de la capacidad de refrigeración o daños en el producto.
- El congelador horizontal debe estar sin movimiento durante dos horas antes de conectar corriente y antes de ponerlo en funcionamiento por primera vez.

- El congelador horizontal debe estar en funcionamiento durante 2 o 3 horas antes de introducir alimentos frescos o congelados; si es verano, este tiempo aumenta a más de 4 horas ya que la temperatura ambiente es alta.
- Extraiga el cable en caso de un fallo de alimentación o limpieza. No conecte el congelador horizontal a la red eléctrica en los cinco minutos siguientes para evitar daños al compresor por los arranques sucesivos.

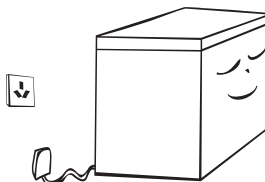

NOTA

Este producto no está recomendado para su uso con tomas o interruptores principales con la función A/GFCI; en caso contrario, puede producir saltos falsos.

- 1. No supone ningún riesgo para la seguridad que salte.**
- 2. Si persisten los saltos, se recomienda sustituir las tomas o interruptor principal por otros sin la función A/GFCI.**

2.5 COMPONENTES

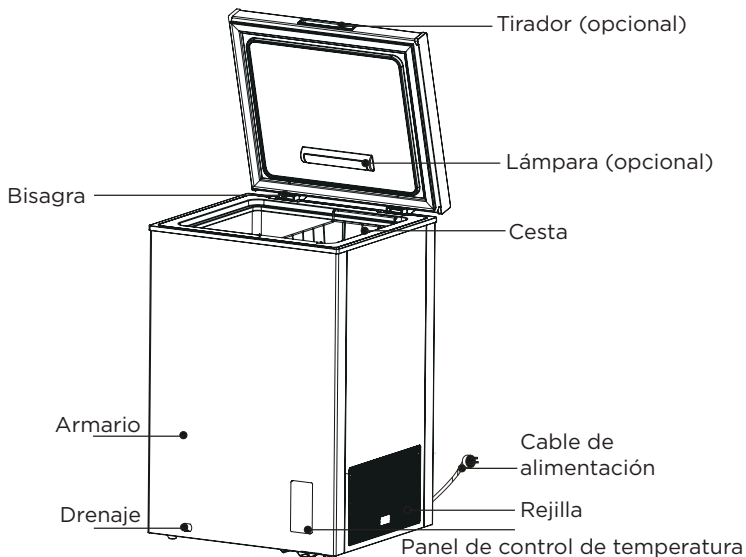

La imagen que aparece arriba tiene solo una finalidad de referencia. La configuración real dependerá del producto físico o declaración por parte del distribuidor.

- La baja temperatura del congelador horizontal puede mantener los alimentos frescos durante un periodo prolongado de tiempo y se emplea principalmente para almacenar alimentos congelados y fabricar hielo.
- El congelador horizontal es apto para el almacenamiento de carne, pescado, marisco, pastas y otros alimentos que no se van a consumir a corto plazo.
- No es apto para almacenar recipientes embotellados o cerrados de elementos líquidos durante un periodo prolongado de tiempo; si desea guardar recipientes embotellados o cerrados de elementos líquidos, los elementos guardados no deben estar cerca de la pared del congelador horizontal.
- Existe cierta desviación entre la temperatura del interior de la caja y la configuración de temperatura real, que no afecta al uso norma.
- Tenga en cuenta que los alimentos deben consumirse dentro de su fecha de caducidad.
- La función de congelación rápida está diseñada para mantener el valor nutricional de los alimentos. Puede congelar rápidamente los alimentos en un breve periodo de tiempo. Si es necesario congelar una gran cantidad de alimentos a la vez, se recomienda que los usuarios conecten la función de congelación rápida 5 horas por adelantado. En este caso, la velocidad de congelación del congelador horizontal aumenta; puede congelar alimentos y mantener de forma efectiva el valor nutricional de los mismos.

2.6 CONTROL DE TEMPERATURA

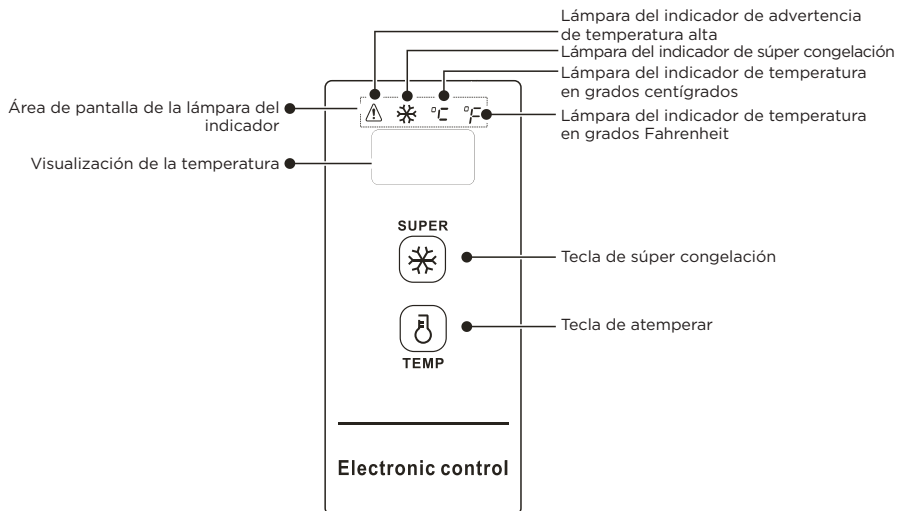

La imagen que aparece arriba tiene solo una finalidad de referencia. La configuración real dependerá del producto físico o declaración por parte del distribuidor.

Control de pantalla



- Cuando encienda el congelador horizontal, la ventana de la pantalla se encenderá durante 3 segundos y después entrará en la pantalla de funcionamiento normal; la pantalla electrificada original será inferior a 18°C;
- Pantalla de funcionamiento normal:
 - ① si no hay ningún fallo, se mostrará la temperatura fijada o el modo de función;
 - ② si hay cualquier fallo, se mostrará el código del fallo;
- Mostrar la función de retardo: la función de retardo se abrirá de forma predeterminada tras la electrificación; una vez que se confirme la temperatura, la pantalla se apagará después de otros 30 segundos. El modo retardo puede cambiarse mediante la combinación de teclas:
 - Al pulsar la tecla de atemperar “ TEMP ” y la tecla de súper congelación “ SUPER ” durante 5 segundos de forma simultánea, cuando se muestre “ON” en el área de la pantalla de temperatura una vez, indica que se ha abierto la función de retardo.
 - Al pulsar la tecla de atemperar “ TEMP ” y la tecla de súper congelación “ SUPER ” durante 5 segundos de forma simultánea, cuando se muestre “OFF” en el área de la pantalla de temperatura una vez, indica que se ha cerrado la función de retardo.

Control de funcionamiento:

- Abra la función de retardo. Tras la confirmación de la temperatura para atemperar cada vez, el área de la pantalla se apagará durante otros 30 segundos;
- Cierre la función de retardo. Tras la confirmación de la temperatura para atemperar cada vez, el área de la pantalla no se apagará y se mantendrá encendida.

Bloqueo/Desbloqueo

Tras la electrificación inicial, la tecla está en el estado de bloqueo de forma predeterminada; se requiere operarla tras el desbloqueo.

- **Bloqueo:** tras pulsar la tecla de súper congelación  durante 3 segundos de forma continuada, el área de la pantalla parpadeará una vez y la temperatura fijada entrará en vigor inmediatamente; una vez que entre en el estado de bloqueo, el área de la pantalla no parpadeará; si no hay un funcionamiento de las teclas durante 30 segundos, también puede entrar en estado de bloqueo automático y el área de la pantalla parpadeará una vez.
- **Desbloqueo:** tras pulsar la tecla de súper congelación  durante 3 segundos de forma continuada, el área de la pantalla parpadeará una vez para desbloquearla. Bajo el estado de bloqueo, se requiere realizar el funcionamiento de las teclas tras el desbloqueo.

IMPORTANTE:



Se implementarán las diversas operaciones de las siguientes teclas bajo el estado de desbloqueo

Conversión de temperatura de grados centígrados y Fahrenheit

- Al pulsar durante tres segundos la tecla atemperar , se puede implementar la conversión de temperatura entre grados centígrados y Fahrenheit. Cuando se muestra la temperatura en grados centígrados, la lámpara del indicador de temperatura en grados centígrados se enciende; y cuando se muestra la temperatura en grados Fahrenheit la lámpara del indicador de temperatura en grados Fahrenheit estará encendida.

Configuración de temperatura

(Para configuraciones de $-30^{\circ}\text{C}/-22^{\circ}\text{F}$, se recomienda una temperatura ambiente de $25^{\circ}\text{C}/77^{\circ}\text{F}$ o inferior)

- Al pulsar la tecla de atemperar , la ventana de la pantalla mostrará la temperatura del congelador horizontal pulsando la tecla de atemperar  una sola vez cada vez; la temperatura del congelador horizontal cambiará 1 grado Celsius/Fahrenheit;

El cambio de temperatura específica cambia conforme a la figura que aparece debajo:

Ámbito de ajuste de la temperatura en grados centígrados:





→10°C → 9°C → 8°C → → 1°C → 0°C → -1°C → → -28°C → -29°C → -30°C

Ámbito de ajuste de la temperatura en grados Fahrenheit:

→50°F → 49°F → 48°F → → 33°F → 32°F → 31°F → → -20°F → -21°F → -22°F

Función de súper congelación

Entrar en súper congelación:

- Al pulsar la tecla de súper congelación , la lámpara indicadora de súper congelación  estará encendida;
- Cuando configure la temperatura en grados centígrados, se mostrará “-30” en el área de la pantalla de temperatura; si el compresor continúa funcionando, la lámpara indicadora de temperatura Fahrenheit estará encendido .
- Cuando configure la temperatura en grados Fahrenheit, se mostrará “-22” en el área de la pantalla de temperatura; si el compresor continúa funcionando, la lámpara indicadora de temperatura Fahrenheit estará encendido .

Salir de súper congelación:

- Encendido tras un fallo de alimentación;
- Funcionamiento continuo del compresor durante 24 horas;
- Si se produce un fallo del sensor bajo el modo de súper congelación, puede salir de la súper congelación;
- Bajo el modo súper congelación, puede salir del modo de súper congelación volviendo a pulsar la tecla de súper congelación .

Alarma de temperatura alta

La lámpara del indicador “” estará encendida durante la alarma de temperatura alta.

Memoria de fallo de corriente

- Durante un fallo de corriente, el estado operativo de fallo de corriente se bloqueará; una vez que se recupere la alimentación, el funcionamiento continuará conforme a la configuración antes del fallo de corriente. Se saldrá de la función de súper congelación tras un fallo de corriente.

Código de fallos

- Si se produce un fallo el área de pantalla mostrará los correspondientes códigos de errores tal y como se muestran en la tabla que aparece debajo; el usuario debe ponerse en contacto con un especialista en mantenimiento para asegurarse del uso normal del congelador horizontal.

Código de fallos	E2
Descripción	Fallo del sensor de temperatura

3. MANTENIMIENTO DEL CONGELADOR HORIZONTAL

Su congelador horizontal está diseñado para funcionar durante todo el año y requiere un mantenimiento y limpieza mínimos. Para que el congelador horizontal funcione adecuadamente y sin olores, le recomendamos que lo limpie con regularidad.

3.1 LIMPIEZA

- Se debe limpiar el polvo que se encuentra detrás del congelador horizontal y en el suelo para mejorar el efecto refrigerante del aparato y ahorrar energía.
- Compruebe las juntas de la puerta regularmente para asegurarse de que no hay residuos. Limpie la cesta de la puerta con un paño suave humedecido con agua jabonosa o detergente diluido.
- Se debe limpiar el interior del congelador horizontal de forma regular para evitar los malos olores.
- Apague el aparato antes de limpiarlo; retire toda la comida, las cestas, recipientes, etc.
- Use un paño suave o una esponja para limpiar el interior del congelador horizontal con dos cucharas de bicarbonato y un litro de agua caliente. Posteriormente aclárelo con agua y séquelo. Tras la limpieza, abra la puerta y déjelo secar de forma natural antes de encender la alimentación.
- En el caso de las zonas del congelador horizontal de más difícil acceso (como huecos o esquinas), se recomienda limpiarlas regularmente con un paño suave, un cepillo suave, etc. y, cuando sea necesario, emplear alguna herramienta auxiliar (como palillos finos) para asegurarse de que no se acumulan contaminantes o bacterias en estas áreas.
- No emplee jabón, detergente, limpiadores en polvo ni en spray, etc., ya que pueden causar malos olores en el interior del congelador horizontal o contaminar los alimentos.
- Limpie las cestas con un paño suave humedecido con agua jabonosa o detergente diluido. Séquelo con un paño suave o séquelo de forma natural.
- Limpie la superficie exterior del congelador horizontal con un paño suave humedecido en agua jabonosa, detergente, etc., y después séquela.
- No utilice cepillos duros, estropajos metálicos, cepillos metálicos, productos abrasivos (como dentífrico), disolventes orgánicos (como alcohol, acetona, aceite de plátano, etc.), agua hirviendo, elementos ácidos o alcalinos, que puedan dañar la superficie y el interior del congelador horizontal. El agua hirviendo y los disolventes orgánicos como el benceno pueden deformar o dañar las piezas de plástico.

- No enjuague directamente el aparato con agua ni otros líquidos durante la limpieza para evitar cortocircuitos o que el aislamiento eléctrico se vea afectado tras la inmersión.



Desenchufe el congelador horizontal para descongelarlo y limpiarlo.

3.2 DESCONGELACIÓN

El congelador horizontal se debe descongelar de forma manual.

- Desenchufe el congelador horizontal y abra la puerta; retire los alimentos y las cestas antes de descongelarlo. Abra el orificio de drenaje (y coloque un recipiente en la salida). La escarcha del interior se derretirá de forma natural; limpie el agua de la descongelación con un paño suave y seco. Cuando el hielo se haya ablandado, se puede utilizar un rascador para acelerar el proceso de descongelación.
- Retire los alimentos y guárdelos en un lugar fresco durante el proceso de descongelación.



No se deben emplear otros dispositivos mecánicos ni otros medios para acelerar la descongelación, excepto aquellos recomendados por el fabricante. No dañe el circuito del refrigerante.

3.3 AUSENCIA DE USO

- Fallo de alimentación: En caso de un fallo eléctrico, incluso en verano, los alimentos que se encuentren en el interior del aparato pueden mantenerse adecuadamente durante varias horas; durante un corte de corriente, se deben reducir las veces que se abre la puerta y no se deben introducir más alimentos frescos en el aparato.
- Ausencia de uso prolongada: Desenchufe el congelador horizontal si no va a utilizarlo durante un largo periodo de tiempo para limpiarlo. Mantenga la puerta abierta para evitar malos olores.
- Traslado: No ponga el congelador horizontal en vertical ni lo mueva bruscamente. El ángulo de transporte no debe superar los 45°. No sujete la puerta ni las bisagras cuando mueva la unidad.



Cuando se ponga en marcha el congelador horizontal, es recomendable que mantenga un funcionamiento continuo. No apague el congelador horizontal bajo circunstancias normales para que no afecte la vida útil del congelador horizontal.

4. SOLUCIÓN DE PROBLEMAS

El usuario puede ocuparse de los siguientes problemas simples. Llame al servicio posventa si no se solucionan los problemas.

Funcionamiento incorrecto	<p>Compruebe que el congelador horizontal esté enchufado y conectado a la red eléctrica.</p> <p>Baja tensión.</p> <p>Compruebe si el controlador de temperatura está ajustado correctamente.</p> <p>Fallo eléctrico o activación del disyuntor.</p>
Mal olor	<p>Los alimentos que desprendan más olor se deben envolver bien.</p> <p>Compruebe si algún alimento está podrido.</p> <p>Compruebe si debe limpiar el interior del aparato.</p>
Funcionamiento prolongado del compresor	<p>Es normal que el congelador horizontal funcione durante un tiempo más prolongado cuando la temperatura ambiente es alta.</p> <p>No introduzca demasiada comida en el congelador horizontal a la vez.</p> <p>No introduzca en el congelador horizontal comida que aún no se haya enfriado.</p> <p>Apertura frecuente de la puerta del congelador horizontal.</p> <p>Capa gruesa de escarcha (es preciso descongelar el aparato).</p>
La luz no funciona	<p>Compruebe si el congelador horizontal está conectado a la corriente o si la luz está estropeada.</p>
La puerta no se puede cerrar adecuadamente	<p>La puerta del congelador horizontal está obstruida por envases de comida.</p> <p>Demasiados alimentos.</p> <p>El congelador horizontal está desequilibrado.</p>
Ruidos altos	<p>Compruebe que el suelo sea plano y que la colocación del congelador horizontal sea estable.</p> <p>Compruebe que los accesorios del congelador horizontal estén instalados de manera adecuada.</p>
Dificultad para abrir la puerta	<p>Tras la refrigeración, habrá una diferencia de presión entre el interior y el exterior del congelador horizontal que provocará una dificultad temporal para abrir la puerta. Se trata de un fenómeno físico normal.</p>
Paredes laterales calientes	<p>La carcasa del congelador horizontal podría emitir calor durante el funcionamiento, especialmente en verano. Esto se debe a la radiación del condensador y se trata de un fenómeno normal.</p>
Condensación de la superficie	<p>Condensación: Este fenómeno se detectará en la superficie exterior y en las juntas de las puertas del congelador horizontal cuando la humedad ambiente sea alta. Se trata de un fenómeno normal y la condensación se puede limpiar con una toalla seca.</p>
Sonido de flujo de aire	<p>Los refrigerantes que circulan por los tubos producirán sonidos y ruidos similares a ronquidos; se trata de algo normal y no afecta a la refrigeración.</p>
Pitido	<p>El funcionamiento del compresor, especialmente al arrancar y detenerse, generará un zumbido.</p>
Retumbar	<p>La válvula del solenoide o la válvula de interruptor eléctrico retumban lo que constituye un fenómeno normal y no afecta al funcionamiento.</p>

5. APÉNDICE

Instrucciones de instalación

Para aparatos frigoríficos con clase climática

Dependiendo de la clase climática, este aparato de refrigeración está diseñado para usarse dentro de los rangos de temperatura ambiente especificados en la siguiente tabla.

La clase climática se puede encontrar en la placa de características. El producto podría no funcionar adecuadamente a temperaturas que no estén comprendidas en el rango especificado.

Puede encontrar la clase climática en la etiqueta que se encuentra en el exterior del congelador horizontal.

Rango de temperatura efectiva

El congelador horizontal está diseñado para funcionar con normalidad dentro del rango de temperaturas especificado en su clasificación.

Clase	Símbolo	Alcance de temperatura ambiente °C	
		IEC 62552 (ISO 15502)	ISO 8561
Templada extendida	SN	+10 hasta +32	+10 hasta +32
Templada	N	+16 hasta +32	+16 hasta +32
Subtropical	ST	+16 hasta +38	+18 hasta +38
Tropical	T	+16 hasta +43	+18 hasta +43

NOTA

El rendimiento de refrigeración y el consumo energético del congelador horizontal pueden verse afectados por la temperatura ambiente, la frecuencia de apertura de la puerta y la ubicación del aparato. Se recomienda ajustar la configuración de la temperatura según proceda.

Cómo almacenar la comida para una conservación óptima (solo para determinados modelos)

Cubra la comida para retener la humedad y evitar que cojan olor de otros alimentos. Si cocina gran cantidad de comida, como sopas o estofados, debe dividirlo en porciones pequeñas y ponerlo en recipientes poco profundos antes de refrigerarlo. Si cocina gran cantidad de carne, como cortes grandes o un pollo entero, debe dividirla en porciones pequeñas o ponerla en recipientes poco profundos antes de refrigerarla.

Colocación de la comida

Estanterías	Los estantes son ajustables para acomodar gran variedad de paquetes.
Compartimento especializado (solo aplicable a modelos)	Los cajones sellados para verdura ofrecen un entorno de almacenamiento óptimo para las frutas y verduras. La verdura necesita más humedad que la fruta. Los cajones para verdura están equipados con dispositivos para controlar el nivel de humedad (*en función del modelo y las opciones). Un cajón para la carne con temperatura ajustable maximiza el tiempo de almacenamiento de la carne y el queso.
Almacenamiento en la puerta	No almacene alimentos perecederos en la puerta. Los huevos se deben guardar en el cartón en un estante. La temperatura de los recipientes de almacenamiento de la puerta fluctúa más que la del interior del cuerpo del aparato. Mantenga la puerta cerrada tanto como sea posible.
Compartimento del congelador	Puede almacenar comida congelada, hacer cubitos de hielo y congelar comida fresca en el compartimento congelador.

NOTA

Congele solo comida fresca y en buen estado. Mantenga la comida que vaya a congelar lejos de la ya congelada. Para evitar que la comida pierda su sabor o se seque, colóquela en recipientes herméticos.

ESPECIAL PARA EL NUEVO ESTÁNDAR EUROPEO

Las piezas pedidas que se incluyen en la siguiente tabla se pueden adquirir a través de un proveedor de servicios.

Pieza pedida	Proporcionada por	Tiempo mínimo hasta el suministro
Termostato	Personal profesional de mantenimiento	Al menos 7 años después del lanzamiento del modelo
Sensor de temperatura	Personal profesional de mantenimiento	Al menos 7 años después del lanzamiento del modelo
Placa de circuito impreso	Personal profesional de mantenimiento	Al menos 7 años después del lanzamiento del modelo
Fuente de luz	Personal profesional de mantenimiento	Al menos 7 años después del lanzamiento del modelo
Pomo de la puerta	Reparadores profesionales y usuarios finales	Al menos 7 años después del lanzamiento del modelo
Bisagras de las puertas	Reparadores profesionales y usuarios finales	Al menos 7 años después del lanzamiento del modelo
Bandejas	Reparadores profesionales y usuarios finales	Al menos 7 años después del lanzamiento del modelo
Cestas	Reparadores profesionales y usuarios finales	Al menos 7 años después del lanzamiento del modelo
Juntas de puertas	Reparadores profesionales y usuarios finales	Al menos 10 años después del lanzamiento del modelo

Estimado cliente

1. Si desea devolver o sustituir el producto, póngase en contacto con el establecimiento donde lo adquirió.

Recuerde incluir una prueba de compra.

2. Si el producto se avería y necesita repararlo, póngase en contacto con el proveedor de servicios posventa.

NOTA

La información sobre el modelo incluida en la base de datos de productos, así como el identificador del modelo, se pueden obtener por un enlace al que se accede escaneando un código QR, de haberlo, en la etiqueta de eficiencia energética del producto.

1. INFORMAÇÃO DE SEGURANÇA.....	1
2. UTILIZAÇÃO CORRETA DA ARCA CONGELADORA.....	10
2.1 LOCALIZAÇÃO.....	10
2.2 DICAS DE POUPANÇA DE ENERGIA	11
2.3 MUDAR A LÂMPADA (OPCIONAL)	11
2.4 INICIAR A UTILIZAÇÃO.....	12
2.5 COMPONENTES	13
2.6 CONTROLO DE TEMPERATURA	14
3. MANUTENÇÃO DA ARCA CONGELADORA	17
3.1 LIMPEZA	17
3.2 DESCONGELAÇÃO	18
3.3 NÃO UTILIZAÇÃO	18
4. RESOLUÇÃO DE PROBLEMAS	19
5. APÊNDICE	20

1. INFORMAÇÃO DE SEGURANÇA

A SUA SEGURANÇA E A SEGURANÇA DOS OUTROS SÃO MUITO IMPORTANTES

Estas instruções devem ser seguidas, por forma a evitar ferimentos ao utilizador ou a outras pessoas e danos materiais. O funcionamento incorreto devido a instruções ignoradas pode causar danos ou danos, incluindo a morte.

O nível de risco é demonstrado pelas seguintes indicações.



Símbolo de proibição

Isto é um símbolo de proibição.

O não cumprimento das instruções marcadas com este símbolo pode resultar em danos ao produto e pôr em perigo a segurança pessoal do utilizador.



Símbolo de advertência

Isto é um símbolo de aviso.

É necessário cumprir rigorosamente as instruções marcadas com este símbolo; caso contrário, poderá danificar o produto ou causar danos pessoais.



Símbolo de aviso

Isto é um símbolo de prudência.

As instruções marcadas com este símbolo requerem especial cuidado. Não ter cuidado suficiente pode resultar em lesões ligeiras ou danos no produto.

INSTRUÇÕES IMPORTANTES DE SEGURANÇA



Risco de incêndio/Materiais inflamáveis



AVISO

- Este aparelho destina-se a ser utilizado em casa e em aplicações semelhantes, tais como áreas de cozinha para pessoal em lojas, escritórios e outros ambientes de trabalho; quintas e por clientes em hotéis, motéis e outros tipos de ambientes residenciais; ambientes tipo pousada; serviços de catering e aplicações semelhantes que não se destinem a retalho.

- Este aparelho não se destina a ser utilizado por pessoas (incluindo crianças) com capacidades físicas, sensoriais ou mentais reduzidas, com ou falta de experiência e conhecimentos, exceto se forem supervisionadas ou se tiverem tido formação relativa à utilização do aparelho por uma pessoa responsável pela sua segurança.
- As crianças devem ser vigiadas para garantir que não brincam com o aparelho.
- SE o cabo de alimentação estiver danificado, deve ser substituído pelo fabricante, pelo seu agente de assistência técnica ou por um profissional igualmente qualificado, para evitar qualquer perigo.
- Não guarde substâncias explosivas, como latas de aerossol com um propulsor inflamável, no interior deste eletrodoméstico.
- O aparelho tem de ser desligado da tomada após a sua utilização e antes de se efetuar a manutenção do utilizador.
- **AVISO:** Mantenha as aberturas de ventilação no corpo do aparelho ou na estrutura integrada livre de obstruções.
- **AVISO:** Não utilize dispositivos mecânicos nem outros meios para acelerar o processo de descongelação, a não ser os recomendados pelo fabricante.
- **AVISO:** Não danifique o circuito de refrigeração.
- **AVISO:** Não utilize aparelhos elétricos no interior dos compartimentos de conservação do aparelho, a não ser os dos tipos recomendados pelo fabricante.
- **AVISO:** Por favor, elimine a arca congeladora de acordo com os regulamentos locais, uma vez que utiliza gás de combustão inflamável e refrigerante.
- **AVISO:** Ao posicionar o aparelho, confirme se o cabo de alimentação não está preso ou danificado.
- **AVISO:** Não coloque várias extensões portáteis ou fontes de alimentação portáteis atrás do aparelho.
- **AVISO:** Não use cabos de extensão ou adaptadores (de dois pinos) não ligados à terra.
- **AVISO:** Para evitar risco devido à instabilidade do aparelho, deve ser fixado de acordo com as instruções.
- Para evitar que as crianças se entalem, as teclas têm de ser mantidas fora do alcance das crianças e não na proximidade da arca congeladora (ou frigorífico) (adequado para produtos com fechaduras).







PERIGO

- Risco de aprisionamento de crianças. Antes de eliminar o seu frigorífico ou arca congeladora antigos:
 - Retire as portas.
 - Deixe as prateleiras na posição para impedir que as crianças subam facilmente para o interior do mesmo.
- A arca congeladora deve ser desligada da rede elétrica antes de tentar a instalação de acessórios.
- O refrigerante e o material de espuma de ciclopentano usados no aparelho são inflamáveis. Portanto, quando o aparelho for eliminado, deve ser mantido afastado de qualquer fonte de fogo e ser recuperado por uma empresa de recuperação especial com qualificação correspondente que não seja ser eliminado por combustão, de modo a evitar danos para o ambiente ou qualquer outro dano.
- Para portas ou tampas equipadas com fechaduras, as chaves devem ser mantidas fora do alcance das crianças e não na proximidade da arca congeladora, a fim de evitar que as crianças fiquem trancadas no interior.

AVISO

Para a norma da UE:

- Este aparelho pode ser utilizado por crianças a partir dos 8 anos de idade e por pessoas com capacidades físicas, sensoriais ou mentais reduzidas, ou por pessoas sem experiência e conhecimentos, desde que sejam supervisionadas ou tenham sido instruídas relativamente à utilização do aparelho de forma segura e compreendam os riscos envolvidos. As crianças não devem brincar com o aparelho. A limpeza e a manutenção não devem ser realizadas por crianças sem supervisão. As crianças entre os 3 e os 8 anos de idade estão autorizadas a carregar e descarregar aparelhos de refrigeração.
 - Para evitar a contaminação dos alimentos, observe as seguintes instruções:
 - A abertura da porta por longos períodos de tempo pode causar um aumento significativo da temperatura nos compartimentos do aparelho.
 - Limpar regularmente as superfícies que entram em contacto com alimentos e os sistemas de drenagem acessíveis.
 - Limpe os depósitos de água se estes não tiverem sido utilizados durante 48 horas; limpe o sistema de águas ligado à rede de abastecimento se a água não tiver sido escoada há mais de 5 dias. (Nota 1)
 - Armazenar carne e peixe crus em recipientes adequados na arca congeladora, para que não esteja em contacto ou pingue sobre outros alimentos.
 - Os compartimentos de alimentos congelados de duas estrelas  são adequados para conservar alimentos pré-congelados, conservar ou fazer gelados e fazer cubos de gelo. (Nota 2)
 - Os compartimentos de uma estrela , duas estrelas  e três estrelas  não são adequados para congelar alimentos frescos. (Nota 3)
 - Para aparelhos sem um compartimento de 4 estrelas : este aparelho de refrigeração não é adequado para congelar produtos alimentares. (Nota 4)
 - Se o aparelho frigorífico permanecer vazio durante longos períodos de tempo, desligue, descongele, limpe, seque, e deixe a porta aberta para evitar o desenvolvimento de bolor no interior do aparelho.
- Notas 1, 2, 3, 4: Confirme se é aplicável de acordo com o seu produto.
- Para um aparelho independente: este frigorífico não se destina a ser usado como aparelho encastrado.
 - A substituição ou a manutenção das lâmpadas LED destinam-se a ser realizadas pelo fabricante, o seu agente de assistência técnica ou um profissional igualmente qualificado.
 - **AVISO:** Para evitar risco devido à instabilidade do aparelho, deve ser fixado de acordo com as instruções.

GUARDAR ESTAS INSTRUÇÕES

ESTE APARELHO É APENAS PARA USO DOMÉSTICO

Advertências da Proposta 65 do Estado da Califórnia:

 AVISO: Cancro e Danos Reprodutivos
-www.P65Warnings.ca.gov.

ELIMINAÇÃO CORRETA

AVISO

Perigo de asfixia

Antes de eliminar a sua arca congeladora ou frigorífico antigos:

- Retire a porta ou tampa para que as crianças não se possam esconder ou ficar presas dentro do seu aparelho antigo.
- Deixe as prateleiras na posição para impedir que as crianças subam facilmente para o interior do mesmo.
- O não cumprimento destas instruções pode resultar em morte ou danos cerebrais.

IMPORTANTE:

Gás inflamável e refrigerante utilizados. É da responsabilidade do consumidor cumprir os regulamentos nacionais e locais ao eliminar este produto. Os refrigerantes devem ser purgados por um técnico de refrigeração licenciado e certificado pela EPA, de acordo com os procedimentos estabelecidos.

ADVERTÊNCIAS RELATIVAS À ELETRICIDADE

- Não puxe o cabo elétrico ao puxar a ficha de alimentação da arca congeladora. Segure firmemente a ficha e retire-a da tomada.
- Não danifique o cabo de alimentação em qualquer circunstância. Para garantir uma utilização segura, não utilize quando o cabo de alimentação estiver danificado ou a ficha estiver gasta.
- Cabo de alimentação gasto ou danificado Deve ser substituído pelo fabricante ou pelo seu centro de serviço.

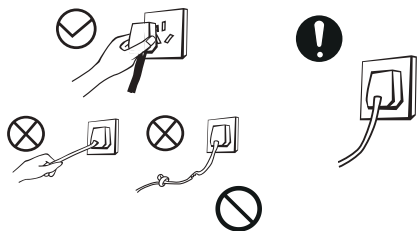

- A ficha deve estar firmemente em contacto com a tomada; caso contrário, poderá causar um incêndio. Por favor, certifique-se de que o aparelho está devidamente ligado à terra.
- Desligue a válvula de gás com fugas e abra as portas e janelas em caso de fuga de gás e outras substâncias inflamáveis. Não desligue a arca congeladora e outros aparelhos elétricos, uma vez que a fiação pode causar um incêndio.

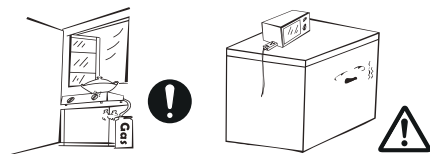

- Para garantir a segurança, não é recomendado colocar reguladores, painéis de arroz, fornos de micro-ondas e outros aparelhos em cima da arca congeladora, a menos que sejam do tipo recomendado pelo fabricante. Não utilize aparelhos elétricos dentro dos compartimentos de armazenamento de alimentos do aparelho.

AVISOS RELACIONADOS COM A COLOCAÇÃO DE ARTIGOS

- Não coloque artigos inflamáveis, explosivos, voláteis e altamente corrosivos na arca congeladora para evitar danos no produto ou acidentes de incêndio.
- Não coloque artigos inflamáveis perto da arca congeladora para evitar incêndios.

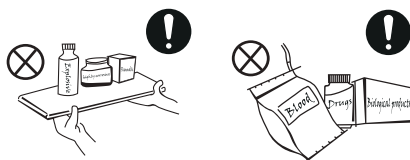

- Este produto é uma arca congeladora doméstica e só é adequada para o armazenamento de alimentos. De acordo com as normas nacionais, as arcas congeladoras domésticas não devem ser utilizadas para outros fins, tais como armazenamento de sangue, fármacos ou produtos biológicos.

- Não coloque artigos como recipientes de líquidos engarrafados ou selados, como cerveja e bebidas engarrafadas na arca congeladora para evitar explosões e outras perdas.



- Não recolha alimentos ou recipientes com as mãos molhadas na câmara de congelação quando a arca congeladora está a funcionar, especialmente recipientes de metal, a fim de evitar queimaduras pelo gelo.

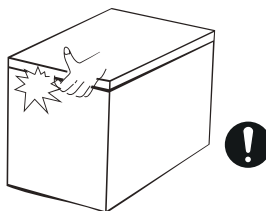

AVISOS DE UTILIZAÇÃO

- Não desmonte ou reconstrua arbitrariamente a arca congeladora, nem danifique o circuito de refrigeração; a manutenção do aparelho deve ser levada a cabo por um especialista.
- Um cabo de alimentação danificado deve ser substituído pelo fabricante, o seu departamento de manutenção ou profissionais afins, a fim de evitar perigos.

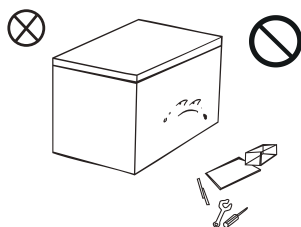

- Não permita que crianças entrem ou subam na arca congeladora para evitar que fiquem presas na arca congeladora ou fiquem feridas por queda na arca congeladora.
- Não pulverize ou lave a arca congeladora; não coloque a arca congeladora em locais húmidos fáceis de salpicar com água para não afetar as propriedades de isolamento elétrico da arca congeladora.

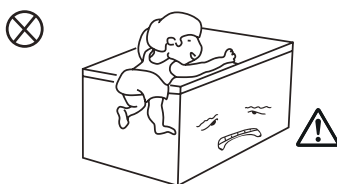

- Os espaços entre a tampa da arca congeladora e o corpo são pequenos. Não coloque as mãos nestas zonas para evitar entalar os dedos. Tenha cuidado ao abrir a porta da arca congeladora para evitar que os artigos caiam para fora.

- Não coloque objetos pesados em cima da arca congeladora, uma vez que os objetos podem cair ao abrir a porta e que podem ser causados ferimentos.

- Retirar a ficha da tomada no caso de falha de energia ou para limpeza. Não ligue a arca congeladora de à rede de alimentação no espaço de cinco minutos para evitar danos no compressor devido a arranques sucessivos.

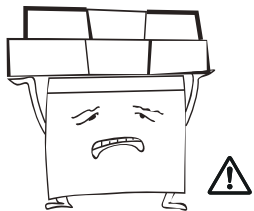

ADVERTÊNCIAS ENERGÉTICAS

- 1.** A arca congeladora pode não funcionar de forma consistente quando colocada durante um período de tempo prolongado abaixo da extremidade fria do intervalo de temperaturas para a qual a arca congeladora foi concebida.
- 2.** As bebidas gaseificadas não devem ser armazenadas numa arca congeladora ou num compartimento de temperatura inferior. Certas bebidas (como a água gelada) não devem estar demasiado frias para beber.
- 3.** Não exceda o(s) tempo(s) de armazenamento recomendado(s) pelos produtores de alimentos para qualquer tipo de alimento e, particularmente, para alimentos ultracongelados comercialmente em congeladores de alimentos e compartimentos ou aparelhos de armazenamento de alimentos congelados.
- 4.** Evite um aumento indevido da temperatura dos alimentos congelados enquanto se descongela o aparelho frigorífico, como por exemplo ao envolver os alimentos congelados em várias camadas de jornal.
- 5.** Um aumento da temperatura dos alimentos congelados durante a descongelação manual, manutenção ou limpeza pode encurtar o tempo de armazenamento.

ELIMINAÇÃO



O refrigerante da arca congeladora e os materiais de espuma de ciclopentano são materiais combustíveis e as arcas congeladoras devem ser isoladas de fontes de incêndio e não devem ser queimadas. Entregue a arca congeladora a uma empresa de reciclagem profissional qualificada para processamento para evitar danos ao ambiente ou outros perigos.



Retire a porta da arca congeladora. As prateleiras devem ser devidamente colocadas para evitar acidentes com crianças que entrem e brinquem com a arca congeladora.

Eliminação correta deste produto:



Esta marcação indica que este produto não deve ser eliminado com outros resíduos domésticos. Para evitar possíveis danos no meio ambiente ou à saúde humana devido à eliminação não controlada de resíduos, deve reciclá-lo responsabilmente para promover a reutilização sustentável dos recursos materiais. Para devolver o seu aparelho usado, utilize os sistemas de recolha e devolução ou contacte o revendedor onde o produto foi adquirido. Estas entidades levarão este produto para realizar uma reciclagem ambientalmente segura.

2. UTILIZAÇÃO CORRETA DA ARCA CONGELADORA

2.1 LOCALIZAÇÃO

- Antes de utilizar a arca congeladora, remova todos os materiais de embalagem incluindo almofadas inferiores, almofadas de espuma e fita adesiva no interior do congelador, rasgue a película protetora na porta e no corpo da arca congeladora.

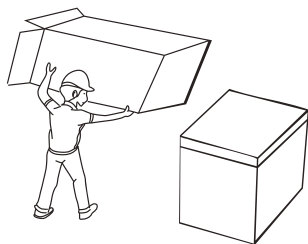

- Manter o aparelho afastado do calor e da luz solar direta. Não coloque a arca congeladora em locais húmidos ou molhados para evitar a ferrugem ou a redução do efeito isolante.

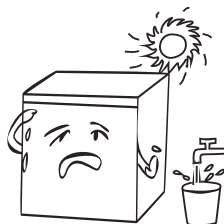

- A arca congeladora deve ser colocada num local interior bem ventilado; o chão deve ser plano, e resistente.

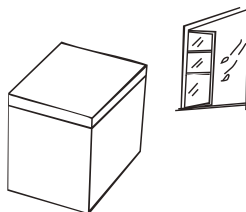

- O espaço no topo da arca congeladora deve ser superior a 70 cm, e a arca congeladora deve ser colocada junto a uma parede com uma distância superior a 20 cm para facilitar a dissipação de calor.

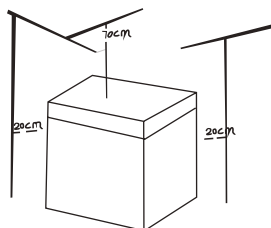

IMPORTANTE:

Precauções antes da instalação: Antes da instalação ou do ajuste de acessórios, deve assegurar-se de que a arca congeladora está desligada da corrente. Evite que a pega caia e cause lesões pessoais.

2.2 DICAS DE POUPANÇA DE ENERGIA

- O aparelho deve ser colocado na área mais fresca da divisão, longe de aparelhos que produzam calor, de condutas de aquecimento e da luz solar direta.
- Deixe os alimentos quentes arrefecer até à temperatura ambiente antes de os colocar no aparelho. Sobrecarregar o aparelho força o compressor a trabalhar durante mais tempo. Os alimentos que congelam de forma demasiado lenta podem perder qualidade ou estragar-se.
- Assegure-se que embrulha devidamente os alimentos e seca os recipientes antes de os colocar no aparelho. Isto reduz a acumulação de gelo no interior do aparelho.
- As caixas de armazenamento dos aparelhos não devem ser forradas com folha de alumínio, papel de cera, ou papel toalha. Os revestimentos interferem com a circulação do ar, tornando o aparelho menos eficiente.
- Organizar e rotular os alimentos para reduzir as aberturas da porta e as procuras prolongadas. Retirar o maior número de artigos de uma só vez e fechar a porta o mais rápido possível.

2.3 MUDAR A LÂMPADA (OPCIONAL)

- A substituição ou a manutenção das lâmpadas LED destinam-se a ser realizadas pelo fabricante, o seu agente de assistência técnica ou um profissional igualmente qualificado.

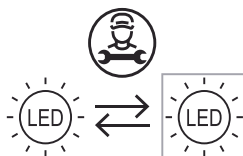

IMPORTANTE:

O texto acima é apenas para referência. A configuração real dependerá do produto físico ou da declaração do distribuidor.

2.4 INICIAR A UTILIZAÇÃO

- Abra a placa da tampa lateral com a ferramenta.

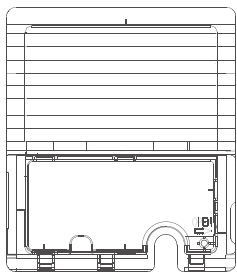

- Abra a placa da tampa, retire o cabo de alimentação e, em seguida, cubra a placa da tampa.

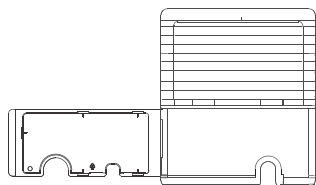

- Após o transporte, por favor deixe o produto repousar mais de 2 horas antes de ligar a corrente, caso contrário levará a uma diminuição da capacidade de refrigeração ou a um dano no produto.
- A arca congeladora deve permanecer durante duas horas antes de ligar à corrente antes de ser ligada pela primeira vez.

- A arca congeladora deverá funcionar 2 a 3 horas antes de colocar alimentos frescos ou congelados; a arca congeladora deverá funcionar durante mais de 4 horas no verão em antecedência, uma vez que a temperatura ambiente é alta.
- Retirar a ficha da tomada no caso de falha de energia ou para limpeza. Não ligue a arca congeladora de à rede de alimentação no espaço de cinco minutos para evitar danos no compressor devido a arranques sucessivos.

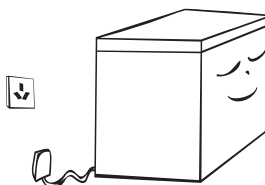

NOTA

Este produto não é recomendado para uso com tomadas ou interruptor principal com a função A/GFCI, caso contrário, pode causar falsos disparos.

- Não representa um risco à segurança quando desarmado.
- Se o disparo persistir, é recomendável substituir as tomadas ou interruptor principal sem a função A/GFCI.

2.5 COMPONENTES

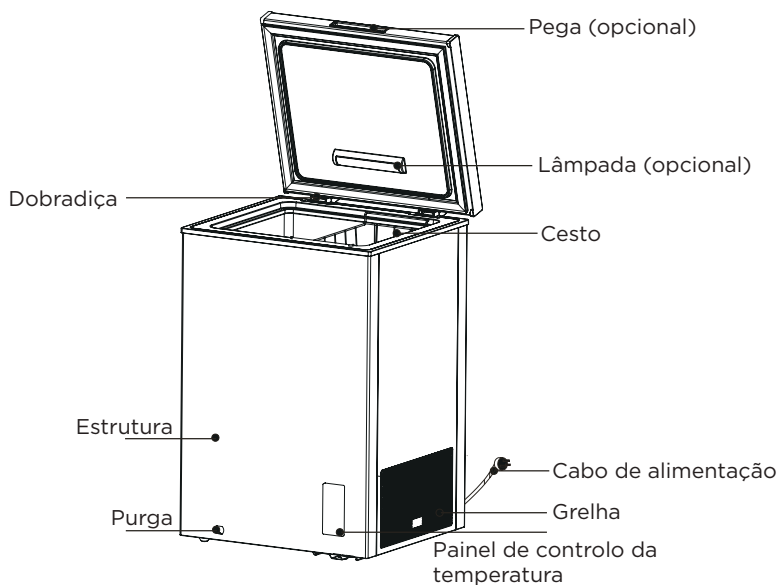

A imagem acima é apenas para referência. A configuração real dependerá do produto físico ou da declaração do distribuidor.

- A baixa temperatura da arca congeladora pode manter os alimentos frescos durante um longo tempo e é usado principalmente para armazenar alimentos congelados e fazer gelo.
- A arca congeladora é adequada para armazenar carne, peixe, camarão, pastelaria e outros alimentos que não serão consumidos a curto prazo.
- Não é adequado armazenar recipientes de líquidos engarrafados ou fechados por um longo período; se quiser armazenar recipientes de líquidos engarrafados ou fechados, os recipientes armazenados não devem ficar junto à parede da arca congeladora.
- Existe um certo desvio entre a temperatura no interior da caixa e a temperatura definida real, o que não afeta o uso normal.
- Note que os alimentos devem ser consumidos dentro do prazo de validade.
- A função de congelação rápida foi concebida para manter o valor nutricional dos alimentos. Pode congelar os alimentos num curto espaço de tempo. Se uma grande quantidade de alimentos precisar de ser congelada de uma vez, é recomendável que os utilizadores ativem a função de congelação rápida com 5 horas de antecedência. Neste caso, a velocidade de congelação da arca congeladora aumenta, pode congelar rapidamente os alimentos e efetivamente manter o valor nutricional dos alimentos.

2.6 CONTROLO DE TEMPERATURA

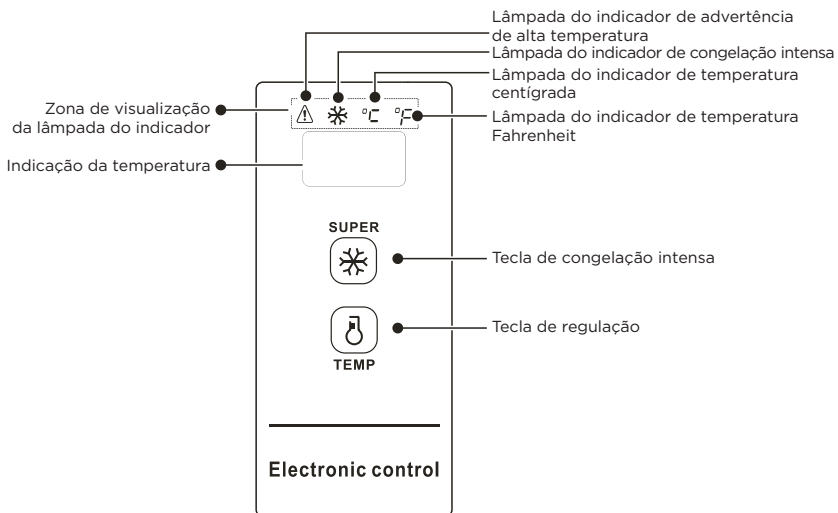

A imagem acima é apenas para referência. A configuração real dependerá do produto físico ou da declaração do distribuidor.

Controlo de visualização

- Ao ligar a arca congeladora, o visor ficará ligado durante 3 s e, em seguida, entrará no visor de funcionamento normal, o visor eletrificado original deve estar abaixo de 18 °C;
- Visor de funcionamento normal:
 - ① se não houver falha, a temperatura definida ou o modo de função será exibido;
 - ② se houver alguma falha, o código da falha será exibido;
- Mostrar função de suspensão: a função de suspensão irá ativar por predefinição depois de ligar à eletricidade, após a temperatura ser confirmada, o visor irá apagar depois de mais 30 s. O modo de suspensão pode ser alternado através de tecla combinada:

- Premindo simultaneamente a tecla de regulação “TEMP” e a tecla de congelamento intenso “SUPER” durante 5 s, quando for exibido uma vez “ON” na zona de visualização da temperatura, indica que a função foi ativada.
- Premindo simultaneamente a tecla de regulação “TEMP” e a tecla de congelamento intenso “SUPER” durante 5 s, quando for exibido uma vez “OFF” na zona de visualização da temperatura, indica que a função foi desativada.



Controlo de funcionamento:

- Ativar a função de suspensão. Após a confirmação da temperatura sempre que regular, a zona de visualização irá apagar-se durante mais 30 s;

- Desativar a função de suspensão. Após a confirmação da temperatura sempre que regular, a zona de visualização não se apaga e mantém-se acesa;

Bloquear/Desbloquear

Após a ligação à eletricidade inicial, a tecla está no estado de bloqueio por predefinição; é necessário utilizar após o desbloqueio.

- **Bloquear:** depois de premir continuamente a tecla de congelação intensa  durante 3 s, a zona de visualização piscará uma vez e a temperatura definida ficará ativa imediatamente, ao entrar no estado de bloqueio, a zona de visualização não piscará; depois de um funcionamento sem tecla durante 30 s, também pode entrar no estado de bloqueio automático e a zona de visualização piscará uma vez.
- **Desbloquear:** depois de premir continuamente a tecla de congelação intensa  durante 3 s, a zona de visualização piscará uma vez para desbloquear. No estado de bloqueio, é necessário realizar a operação da tecla depois de desbloquear.

IMPORTANTE:



As várias operações de tecla a seguir devem ser implementadas sob o estado de desbloqueio

Conversão de temperatura Fahrenheit e centígrada

- Premindo demoradamente a tecla de regulação  durante 3 s, pode ser implementada a conversão de temperatura Fahrenheit e centígrada. Quando a temperatura centígrada for exibida, a lâmpada do indicador de temperatura centígrada acende; e quando a temperatura Fahrenheit for exibida, a lâmpada do indicador de temperatura Fahrenheit na zona de visualização ficará acesa.

Definição de temperatura

(Para definições de -30 °C/-22 °F, é recomendada uma temperatura ambiente de 25 °C/77 °F ou menos)

- Premindo a tecla de regulação , a janela do visor exibirá a temperatura da arca congeladora, premindo a tecla de regulação  uma vez de cada vez, a temperatura do arca congeladora mudará 1 grau Celsius/Fahrenheit;

A mudança específica de temperatura é alternada de acordo com a figura abaixo:

Âmbito de definição de temperatura centígrada:

→10°C → 9°C → 8°C → → 1°C → 0°C → -1°C → → -28°C → -29°C → -30°C

Âmbito de definição de temperatura Fahrenheit:

→50°F → 49°F → 48°F → → 33°F → 32°F → 31°F → → -20°F → -21°F → -22°F

Função de congelação intensa

Entrar na congelação intensa:

- 1 Premindo a tecla de congelação intensa “^{SUPER}❄️”, a lâmpada do indicador de congelação intensa “❄️” ficará acesa;
- Ao definir a temperatura centígrada, “-30” será exibido na zona de visualização da temperatura, se o compressor funcionar continuamente, a lâmpada do indicador de temperatura centígrada “^o℃” ficará acesa.
- Ao definir a temperatura Fahrenheit, “-22” será exibido na zona de visualização da temperatura, se o compressor funcionar continuamente, a lâmpada do indicador de temperatura Fahrenheit “^oF” ficará acesa.

Sair da congelação intensa:

- 1 Ligar após falha de energia;
- 2 Funcionamento contínuo do compressor durante 24 horas;
- 3 Se a falha do sensor ocorrer no modo congelação intensa, pode sair da congelação intensa;
- 4 No modo congelação intensa, pode sair do modo congelação intensa premindo a tecla congelação intensa “^{SUPER}❄️”.

Alarme de alta temperatura

A lâmpada do indicador “[△]” acenderá para o alarme de alta temperatura.

Memória de falha de energia

- Durante a falha de energia, o estado de funcionamento repentino de falha de energia será bloqueado, depois de reposta a energia, o funcionamento deve continuar de acordo com a definição antes da falha de energia. A função de congelação intensa será encerrada depois da falha de energia.

Código de falha

- Caso ocorra a falha, o visor mostrará os códigos de erro correspondentes conforme mostrado na tabela abaixo, o utilizador deverá contactar um especialista para manutenção, para assegurar a utilização normal da arca congeladora.

Código de falha	E2
Descrição	Falha do sensor de temperatura

3. MANUTENÇÃO DA ARCA CONGELADORA

A sua arca congeladora é concebida para utilização durante todo o ano e requer uma limpeza e manutenção mínimas. Para manter a sua arca congeladora a funcionar eficientemente e sem odores, recomendamos que limpe regularmente a arca congeladora.

3.1 LIMPEZA

- O pó atrás da arca congeladora e no chão deve ser limpo para melhorar o efeito de arrefecimento e poupança de energia.
- Verifique regularmente a junta da porta para ter a certeza de que não há detritos. Limpe o vedante da porta com um pano humedecido com água com sabão ou detergente diluído.
- O interior da arca congeladora deve ser limpo regularmente para evitar maus cheiros.
- Desligue-a corrente antes de limpar, retire todos os alimentos, cestos, recipientes, etc.
- Use um pano macio ou esponja para limpar o interior da arca congeladora com duas colheres de sopa de bicarbonato de sódio e um litro de água morna. Em seguida, enxaguar com a água e limpar. Depois de limpar, abra a porta e deixe secar naturalmente antes de ligar a alimentação.
- Para áreas difíceis de limpar na arca congeladora (tais como fendas ou cantos), recomenda-se limpá-las regularmente com um pano macio, escova macia, etc. e, quando necessário, utilizar algumas ferramentas auxiliares (tais como paus finos) para garantir que não haja acumulação de contaminantes ou bactérias nestas áreas.
- Não utilize sabão, detergente, detergente em pó, detergente em spray, etc., pois estes podem causar odores no interior da arca congeladora ou contaminar os alimentos.
- Limpar os cestos com um pano macio embebido em água com detergente ou com detergente diluído. Secar com um pano macio ou deixar secar naturalmente.
- Limpe a superfície exterior da arca congeladora com um pano macio humedecido com água com sabão, detergente, etc., e depois seque.
- Não utilize escovas duras, esfregões, escovas de arame, abrasivos (tais como pasta de dentes), solventes orgânicos (tais como álcool, acetona, óleo de banana, etc.), água a ferver, artigos ácidos ou alcalinos, que podem danificar a superfície da arca congeladora e o interior. Água a ferver e solventes orgânicos, como benzeno, podem deformar ou danificar as peças plásticas.
- Não passe diretamente por água ou outros líquidos durante a limpeza para evitar curto-circuitos ou afetar o isolamento elétrico depois da imersão.



Desligue a arca congeladora para descongelação e limpeza.

3.2 DESCONGELAÇÃO

A arca congeladora deve ser descongelada manualmente.

- Desligue a arca congeladora e abra a porta da arca congeladora, retire os alimentos e os cestos antes de descongelar. Abra o orifício de drenagem (e coloque um recipiente na saída). O gelo interior derreterá naturalmente, limpando a água de descongelação com um pano seco e macio. Quando o gelo amolece, poderá utilizar um raspador de gelo para acelerar o processo de descongelação.
- Retire a comida e coloque-a num local fresco quando descongelar.



Não devem ser utilizados outros dispositivos mecânicos ou outros meios para acelerar a descongelação, exceto os recomendados pelo fabricante. Não danifique o circuito de refrigeração.

3.3 NÃO UTILIZAÇÃO

- Falha de energia: Em caso de falha de energia, mesmo que seja no verão, os alimentos dentro do aparelho podem ser guardados durante várias horas; durante a falha de energia, os tempos de abertura das portas devem ser reduzidos, e não devem ser colocados alimentos frescos adicionais no aparelho.
- Não utilização prolongada: Desligue a arca congeladora quando não é utilizada durante muito tempo para limpeza. Mantenha a porta aberta para evitar maus cheiros.
- Mover: Não rode a arca congeladora para a vertical nem a agite. O ângulo de transporte não deve ser superior a 45°. Não segure a porta e as dobradiças ao mover esta unidade.



Recomenda-se o funcionamento contínuo quando a arca congeladora é iniciada. Não pare a arca congeladora em circunstâncias normais, de modo a não afetar a sua vida útil.

4. RESOLUÇÃO DE PROBLEMAS

Podem ser solucionados pelo utilizador os seguintes problemas simples. Por favor, contacte o departamento de serviço pós-venda se os problemas não forem resolvidos.

Mau funcionamento	Verifique se a arca congeladora está em funcionamento e ligada à corrente. Baixa tensão. Verifique se o botão de controlo de temperatura está devidamente ajustado. Falha de energia ou disparo do circuito.
Odores	Os alimentos com odores fortes devem ser bem embrulhados. Verifique se a comida está podre. Verifique se o interior precisa de ser limpo.
Funcionamento a longo prazo do compressor	É normal que a arca congeladora funcione durante mais tempo no verão quando a temperatura ambiente é mais elevada. Não coloque demasiados alimentos de uma só vez na arca congeladora. Não coloque os alimentos na arca congeladora antes de os mesmos terem arrefecido. Abertura frequente da porta do congelador de arca. Camada espessa de gelo (é necessário descongelar).
A luz não funciona	Verifique se a arca congeladora está ligada à corrente elétrica ou se a lâmpada está danificada.
A porta não fecha devidamente	A porta da arca congeladora está obstruída por embalagens de alimentos. Demasiada comida. Arca congeladora desequilibrada.
Ruídos altos	Verifique se o chão é plano, se a localização da arca congeladora é estável. Verifique se os acessórios da arca congeladora estão devidamente colocados.
Dificuldade na abertura de portas	Após a refrigeração, haverá uma diferença de pressão entre o interior e o exterior da arca congeladora que resulta em dificuldade na abertura da porta. Este é um fenómeno físico normal.
Paredes laterais quentes	A arca congeladora pode emitir calor durante o funcionamento, especialmente no Verão. Tal é causado pela radiação do condensador, e é um fenómeno normal.
Condensação na superfície	Do frigorífico: Este fenómeno será detetado na superfície exterior e nos vedantes das portas da arca congeladora quando a humidade ambiente for elevada. Este é um fenómeno normal, e a condensação pode ser eliminada com uma toalha seca.
Som de saída de ar Zumbido Ruído metálico	Os refrigerantes que circulam nos tubos produzem sons e ruídos que são normais e não afetam a refrigeração. O ruído será gerado pelo funcionamento do compressor, especialmente quando se liga ou desliga. A válvula do solenóide ou a válvula do disjuntor elétrico irão fazer um ruído metálico, o que é um fenómeno normal e não afeta o funcionamento.

5. APÊNDICE

Instruções de Instalação

Para aparelhos de refrigeração com classe climática

Dependendo da classe climática, este aparelho frigorífico destina-se a ser utilizado nos intervalos de temperatura ambiente, tal como especificado na tabela seguinte.

A classe climática pode ser encontrada na placa de classificação. O produto pode não funcionar corretamente a temperaturas fora do intervalo especificado.

Pode encontrar a classe climática no rótulo fora da sua arca congeladora.

Intervalo efetivo de temperaturas

A arca congeladora é concebida para funcionar normalmente no intervalo de temperaturas especificado pela sua classificação por classe.

Classe	Símbolo	Limite de temperatura ambiente °C	
		IEC 62552 (ISO 15502)	ISO 8561
Temperatura alargada	SN	+10 a +32	+10 a +32
Temperado	N	+16 a +32	+16 a +32
Subtropical	ST	+16 a +38	+18 a +38
Tropical	T	+16 a +43	+18 a +43

NOTA

O desempenho de arrefecimento e o consumo de energia da arca congeladora podem ser afetados pela temperatura ambiente, pela frequência de abertura das portas e pela localização da arca frigorífica. Recomendamos o ajuste das definições de temperatura conforme apropriado.

Como armazenar para melhor conservação (apenas modelos aplicáveis)

Cubra os alimentos para reter a humidade e evitar que estes apanhem odores de outros alimentos. Uma grande panela de comida como sopa ou guisado deve ser dividida em pequenas porções e colocada em recipientes pouco profundos antes de ser refrigerada. Um grande corte de carne ou de aves inteiras deve ser dividido em pedaços mais pequenos ou colocado em recipientes pouco profundos antes de ser refrigerado.

Localização de alimentos

Prateleiras	As prateleiras são ajustáveis para acomodar uma variedade de embalagens.
Compartimento especializado (apenas modelos aplicáveis)	As gavetas seladas para verduras proporcionam um ambiente de armazenamento ideal para frutas e legumes. Os legumes requerem maior humidade enquanto a fruta requer menor humidade. As gavetas para verduras estão equipadas com dispositivos de controlo para controlar o nível de humidade (*dependendo do modelo e das opções). Uma gaveta de carne com temperatura ajustável maximiza o tempo de armazenamento da carne e do queijo.
Armazenamento na porta	Não armazene alimentos perecíveis na porta. Os ovos devem ser guardados na embalagem de cartão numa prateleira. A temperatura das caixas de armazenamento na porta flutua mais do que a temperatura dentro do armário. Mantenha a porta fechada o mais possível.
Compartimento congelador	É possível armazenar alimentos congelados, fazer cubos de gelo e congelar alimentos frescos no compartimento de congelação.

NOTA

Congele apenas alimentos frescos e não estragados. Mantenha os alimentos que devem ser congelados longe dos alimentos que já estão congelados. Para evitar que os alimentos percam o seu sabor ou sequem, coloque-os em recipientes herméticos.

ESPECIAL PARA A NOVA NORMA EUROPEIA

As peças encomendadas na tabela seguinte podem ser adquiridas através de fornecedor de serviços

Peça encomendada	Fornecida por	Tempo mínimo necessário para o fornecimento
Termostato	Pessoal de manutenção profissional	Pelo menos 7 anos após o lançamento do modelo
Sensor de temperatura	Pessoal de manutenção profissional	Pelo menos 7 anos após o lançamento do modelo
Placa de circuito impresso	Pessoal de manutenção profissional	Pelo menos 7 anos após o lançamento do modelo
Fonte de luz	Pessoal de manutenção profissional	Pelo menos 7 anos após o lançamento do modelo
Pega da porta	Reparadores profissionais e utilizadores finais	Pelo menos 7 anos após o lançamento do modelo
Dobradiças da porta	Reparadores profissionais e utilizadores finais	Pelo menos 7 anos após o lançamento do modelo
Tabuleiros	Reparadores profissionais e utilizadores finais	Pelo menos 7 anos após o lançamento do modelo
Cestos	Reparadores profissionais e utilizadores finais	Pelo menos 7 anos após o lançamento do modelo
Juntas da porta	Reparadores profissionais e utilizadores finais	Pelo menos 10 anos após o lançamento do modelo

Caro cliente

1. Se pretende devolver ou substituir o produto, contacte a loja onde foi adquirido.

Lembre-se de trazer a prova de compra

2. Se o seu produto avariar e precisar de ser reparado, por favor contacte o prestador de serviços pós-venda.

NOTA

As informações do modelo na base de dados do produto, bem como o identificador do modelo, podem ser obtidos através de uma ligação digitalizada através de um código QR, se existir, no rótulo de eficiência energética do produto.

1. ΠΛΗΡΟΦΟΡΙΕΣ ΑΣΦΑΛΕΙΑΣ	1
2. ΚΑΤΑΛΛΗΛΗ ΧΡΗΣΗ ΤΟΥ ΚΑΤΑΨΥΚΤΗ ΜΠΑΟΥΛΟ	9
2.1 ΤΟΠΟΘΕΤΗΣΗ	9
2.2 ΣΥΜΒΟΥΛΕΣ ΕΞΟΙΚΟΝΟΜΗΣΗΣ ΕΝΕΡΓΕΙΑΣ	10
2.3 ΑΝΤΙΚΑΤΑΣΤΑΣΗ ΛΑΜΠΑΣ (ΠΡΟΑΙΡΕΤΙΚΟ)	10
2.4 ΕΝΑΡΞΗ ΧΡΗΣΗΣ	11
2.5 ΣΤΟΙΧΕΙΑ	12
2.6 ΈΛΕΓΧΟΣ ΘΕΡΜΟΚΡΑΣΙΑΣ	13
3. ΣΥΝΤΗΡΗΣΗ ΤΟΥ ΚΑΤΑΨΥΚΤΗ ΜΠΑΟΥΛΟ	16
3.1 ΚΑΘΑΡΙΣΜΟΣ	16
3.2 ΑΠΟΨΥΞΗ	17
3.3 ΔΙΑΚΟΠΗ ΧΡΗΣΗΣ	17
4. ΑΝΤΙΜΕΤΩΠΙΣΗ ΠΡΟΒΛΗΜΑΤΩΝ	18
5. ΠΑΡ'ΑΡΤΗΜΑ	19

1. ΠΛΗΡΟΦΟΡΙΕΣ ΑΣΦΑΛΕΙΑΣ

Η ΑΣΦΑΛΕΙΑ ΣΑΣ ΚΑΙ Η ΑΣΦΑΛΕΙΑ ΤΩΝ ΑΛΛΩΝ ΕΙΝΑΙ ΠΟΛΥ ΣΗΜΑΝΤΙΚΗ

Για την αποφυγή τραυματισμού του χρήστη ή άλλων προσώπων και υλικών ζημιών, αυτές οι οδηγίες πρέπει να ακολουθούνται. Τυχόν λανθασμένη λειτουργία λόγω μη τήρησης των οδηγιών μπορεί να προκαλέσει βλάβες, ζημιές ή ακόμα και θάνατο.

Το επίπεδο κινδύνου υποδεικνύεται από τις ακόλουθες ενδείξεις.



Σύμβολο απαγόρευσης

Αυτό είναι ένα σύμβολο απαγόρευσης.

Οποιαδήποτε μη συμμόρφωση με τις οδηγίες που σημειώνονται με αυτό το σύμβολο μπορεί να οδηγήσει σε ζημιά στο προϊόν ή να θέσει σε κίνδυνο την προσωπική ασφάλεια του χρήστη.



Σύμβολο προειδοποίησης

Αυτό είναι ένα σύμβολο προειδοποίησης.

Απαιτείται λειτουργία με αυστηρή τήρηση των οδηγιών που σημειώνονται με αυτό το σύμβολο, ειδάλως μπορεί να προκληθεί ζημιά στο προϊόν ή προσωπικός τραυματισμός.



Σύμβολο προσοχής

Αυτό είναι ένα σύμβολο προσοχής.

Οι οδηγίες που επισημαίνονται με αυτό το σύμβολο απαιτούν ιδιαίτερη προσοχή. Ανεπαρκής προσοχή μπορεί να οδηγήσει σε ελαφρύ ή μέτριο τραυματισμό ή ζημιά στο προϊόν.

ΣΗΜΑΝΤΙΚΕΣ ΟΔΗΓΙΕΣ ΑΣΦΑΛΕΙΑΣ



Κίνδυνος πυρκαγιάς / Εύφλεκτα υλικά



ΠΡΟΕΙΔΟΠΟΙΗΣΗ

- Αυτή η συσκευή προορίζεται να χρησιμοποιηθεί σε οικιακές και παρόμοιες εφαρμογές, όπως χώροι κουζίνας προσωπικού σε καταστήματα, γραφεία και άλλα περιβάλλοντα εργασίας, αγροτικές και πελάτες σε ξενοδοχεία, πανδοχεία και άλλα περιβάλλοντα οικιστικού τύπου, περιβάλλοντα τύπου πανσιόν, εφαρμογές τροφοδοσίας και παρόμοιες εφαρμογές που δεν αφορούν την λιανική.
- Η συσκευή αυτή δεν προορίζεται για χρήση από άτομα (συμπεριλαμβανομένων παιδιών) με μειωμένες φυσικές, αισθητικές ή νοητικές ικανότητες ή έλλειψη εμπειρίας και γνώσης, εκτός εάν βρίσκονται υπό επιτήρηση ή καθοδήγηση σχετικά με τη χρήση της συσκευής από κάποιο άτομο που είναι υπεύθυνο για την ασφάλειά τους.

- Τα παιδιά πρέπει να επιβλέπονται για να εξασφαλιστεί ότι δεν παίζουν με τη συσκευή.
- Εάν το καλώδιο τροφοδοσίας έχει υποστεί φθορές, θα πρέπει να αντικατασταθεί από τον κατασκευαστή, το εξουσιοδοτημένο κέντρο σέρβις ή κατάλληλα εξουσιοδοτημένο άτομο, ώστε να αποφευχθούν οι κίνδυνοι.
- Μην τοποθετείτε εκρηκτικές ουσίες, όπως φιάλες αεροζόλ με εύφλεκτο προωθητικό, σε αυτήν τη συσκευή.
- Η συσκευή πρέπει να αποσυνδέεται μετά τη χρήση και πριν από συντήρηση που πραγματοποιεί ο χρήστης.
- **ΠΡΟΕΙΔΟΠΟΪΣΗ:** Διατηρείτε τα ανοίγματα εξαερισμού, στο περίβλημα της συσκευής ή στην ενσωματωμένη δομή, ελεύθερα από εμπόδια.
- **ΠΡΟΕΙΔΟΠΟΪΣΗ:** Μην χρησιμοποιείτε μηχανικές συσκευές ή άλλα μέσα για να επιταχύνετε τη διαδικασία απόψυξης, εκτός από εκείνες που συνιστά ο κατασκευαστής.
- **ΠΡΟΕΙΔΟΠΟΪΣΗ:** Μην επιφέρετε βλάβη στο κύκλωμα ψυκτικού.
- **ΠΡΟΕΙΔΟΠΟΪΣΗ:** Μην χρησιμοποιείτε ηλεκτρικές συσκευές μέσα στους θαλάμους αποθήκευσης τροφίμων της συσκευής, εκτός εάν είναι του τύπου που συνιστά ο κατασκευαστής.
- **ΠΡΟΕΙΔΟΠΟΪΣΗ:** Παρακαλούμε απορρίψτε τον καταψύκτη μπαούλο σύμφωνα με τους τοπικούς κανονισμούς, καθώς περιέχει εύφλεκτο αέριο και ψυκτικό μέσο.
- **ΠΡΟΕΙΔΟΠΟΪΣΗ:** Όταν τοποθετείτε τη συσκευή, βεβαιωθείτε ότι το καλώδιο τροφοδοσίας δεν παγιδεύεται ούτε υπόκειται σε βλάβη.
- **ΠΡΟΕΙΔΟΠΟΪΣΗ:** Μην τοποθετείτε πολλά φορητά πολύπριζα ή φορητά τροφοδοτικά στο πίσω μέρος της συσκευής.
- **ΠΡΟΕΙΔΟΠΟΪΣΗ:** Μην χρησιμοποιείτε καλώδια επέκτασης ή μη γειωμένους (δύο ακίδων) μετασχηματιστές.
- **ΠΡΟΕΙΔΟΠΟΪΣΗ:** Για να αποφευχθεί ο κίνδυνος λόγω αστάθειας της συσκευής, πρέπει να στερεωθεί σύμφωνα με τις οδηγίες.
- Για να αποτρέψετε τυχόν παγίδευση παιδιών, διατηρείτε τα κλειδιά μακριά από παιδιά και όχι κοντά στον καταψύκτη μπαούλο (ή το ψυγείο) (ισχύει για προϊόντα με κλειδαριές).



ΚΙΝΔΥΝΟΣ

- Κίνδυνος παγίδευσης παιδιών. Προτού απορρίψετε το παλιό σας ψυγείο ή καταψύκτη μπαούλο:
 - Βγάλτε τις πόρτες.
 - Αφήστε τα ράφια στη θέση τους, ώστε τα παιδιά να μην μπορούν εύκολα να σκαρφαλώσουν μέσα.
- Ο καταψύκτης μπαούλο πρέπει να αποσυνδεθεί από την πρίζα προτού επιχειρήσετε την εγκατάσταση των εξαρτημάτων.
- Το ψυκτικό και το αφρώδες υλικό κυκλοπεντανίου που χρησιμοποιείται για τη συσκευή είναι εύφλεκτα. Επομένως, όταν η συσκευή απορρίπτεται, πρέπει να διατηρείται μακριά από οποιαδήποτε πηγή φωτιάς και να ανακτάται από μια ειδική εταιρεία ανάκτησης με αντίστοιχες πιστοποιήσεις, χωρίς απόρριψη με καύση, έτσι ώστε να αποφευχθεί η ζημιά στο περιβάλλον ή οποιαδήποτε άλλη βλάβη.
- Για πόρτες ή καπάκια εφοδιασμένα με κλειδαριές, φυλάσσετε τα κλειδιά μακριά από παιδιά και όχι κοντά στον καταψύκτη μπαούλο, προκειμένου τα παιδιά να μην μπορούν να κλειδωθούν μέσα σε αυτόν.

ΠΡΟΕΙΔΟΠΟΙΗΣΗ

Για το πρότυπο ΕΕ:

- Η παρούσα συσκευή μπορεί να χρησιμοποιηθεί από παιδιά ηλικίας 8 ετών και άνω και από άτομα με μειωμένες σωματικές, αισθητηριακές ή πνευματικές δυνατότητες ή έλλειψη εμπειρίας και γνώσης, εφόσον επιβλέπονται ή έχουν λάβει οδηγίες σχετικά με τη χρήση της συσκευής με ασφαλή τρόπο και κατανοούν τους κινδύνους που ενέχονται. Τα παιδιά δεν επιτρέπεται να παίζουν με τη συσκευή. Ο καθαρισμός και η συντήρηση από τον χρήστη δεν θα πρέπει να γίνεται από παιδιά χωρίς επιτήρηση. Τα παιδιά ηλικίας από 3 έως 8 ετών επιτρέπεται να γεμίζουν και να αδειάζουν ψυκτικές συσκευές.
- Για να αποφύγετε τη μόλυνση των τροφίμων, ακολουθήστε τις παρακάτω οδηγίες:
 - Το άνοιγμα της πόρτας για μεγάλα χρονικά διαστήματα μπορεί να προκαλέσει σημαντική αύξηση της θερμοκρασίας στους θαλάμους της συσκευής.
 - Καθαρίζετε τακτικά επιφάνειες που μπορούν να έρθουν σε επαφή με τρόφιμα και τα προσβάσιμα συστήματα αποστράγγισης.
 - Καθαρίζετε τις δεξαμενές νερού εάν δεν έχουν χρησιμοποιηθεί για 48 ώρες. Ξεπλύνετε το σύστημα ύδρευσης που συνδέεται με παροχή νερού εάν δεν έχει αντληθεί νερό για 5 ημέρες. (Σημείωση 1)
 - Φυλάσσετε το ωμό κρέας και ψάρι σε κατάλληλα δοχεία στον καταψύκτη μπουλό, έτσι ώστε να μην έρχονται σε επαφή ή να στάζουν σε άλλα τρόφιμα.
 - Οι θάλαμοι κατάψυξης δύο αστέρων ****** είναι κατάλληλοι για την αποθήκευση προ-κατεψυγμένων τροφίμων, την αποθήκευση ή την παρασκευή παγωτού και παγόκυβων. (Σημείωση 2)
 - Οι θάλαμοι ενός *****, δύο ****** και τριών ******* αστέρων δεν είναι κατάλληλοι για την κατάψυξη φρέσκων τροφίμων. (Σημείωση 3)
 - Για συσκευές χωρίς θάλαμο 4 αστέρων ******: αυτή η ψυκτική συσκευή δεν είναι κατάλληλη για κατάψυξη τροφίμων. (Σημείωση 4)
 - Εάν η ψυκτική συσκευή πρόκειται να παραμείνει κενή για μεγάλο χρονικό διάστημα, απενεργοποιήστε, ξεπαγώστε, καθαρίστε, στεγνώστε και αφήστε την πόρτα ανοιχτή για να αποτρέψετε την ανάπτυξη μούχλας μέσα στη συσκευή.Σημειώσεις 1, 2, 3, 4: Επιβεβαιώστε εάν ισχύει ανάλογα με το προϊόν σας.
- Για αυτόνομη συσκευή: αυτή η ψυκτική συσκευή δεν προορίζεται να χρησιμοποιηθεί ως εντοιχισμένη συσκευή.
- Οποιαδήποτε αντικατάσταση ή συντήρηση των λυχνιών LED πρέπει να εκτελείται από τον κατασκευαστή, τον αντιπρόσωπο σέρβις ή αντίστοιχα εξουσιοδοτημένα άτομα.
- **ΠΡΟΕΙΔΟΠΟΙΗΣΗ:** Για να αποφευχθεί ο κίνδυνος λόγω αστάθειας της συσκευής, πρέπει να στερεωθεί σύμφωνα με τις οδηγίες.

Πληροφορίες
ασφαλείας

Κατάλληλη χρήση
του καταψύκτη
μπουλό

Συντήρηση
του καταψύκτη
μπουλό

Αντιμετώπιση
προβλημάτων

Παρατήρηση

ΦΥΛΑΞΤΕ ΑΥΤΕΣ ΤΙΣ ΟΔΗΓΙΕΣ

ΑΥΤΗ Η ΣΥΣΚΕΥΗ ΠΡΟΟΡΙΖΕΤΑΙ ΜΟΝΟ ΓΙΑ ΟΙΚΙΑΚΗ ΧΡΗΣΗ

Προειδοποιήσεις Πρότασης 65 της Πολιτείας της Καλιφόρνια:



ΠΡΟΕΙΔΟΠΟΙΗΣΗ: Καρκίνος και αναπαραγωγικές βλάβες
-www.P65Warnings.ca.gov.

ΣΩΣΤΗ ΑΠΟΡΡΙΨΗ



ΠΡΟΕΙΔΟΠΟΙΗΣΗ

Κίνδυνος ασφυξίας

Προτού απορρίψετε τον παλιό σας καταψύκτη μπαούλο ή ψυγείο:

- Αφαιρέστε την πόρτα ή το καπάκι ,έτσι ώστε να μην μπορούν να κρυφτούν ή να παγιδευτούν παιδιά μέσα στην παλιά σας συσκευή.
- Αφήστε τα ράφια στη θέση τους, ώστε τα παιδιά να μην μπορούν εύκολα να σκαφαλώσουν μέσα.
- Εάν δεν ακολουθήσετε αυτές τις οδηγίες, μπορεί να προκληθεί θάνατος ή εγκεφαλική βλάβη.

ΣΗΜΑΝΤΙΚΟ:

Χρησιμοποιείται εύφλεκτο αέριο και ψυκτικό. Είναι ευθύνη του καταναλωτή να συμμορφώνεται με τους ομοσπονδιακούς και τους τοπικούς κανονισμούς κατά την απόρριψη αυτού του προϊόντος. Τα ψυκτικά μέσα πρέπει να εκκενώνονται από εξουσιοδοτημένο τεχνικό ψυκτικού με πιστοποίηση EPA σύμφωνα με τις καθιερωμένες διαδικασίες.

ΠΡΟΕΙΔΟΠΟΙΗΣΕΙΣ ΣΧΕΤΙΚΑ ΜΕ ΤΟΝ ΗΛΕΚΤΡΙΣΜΟ

- Μην τραβάτε το καλώδιο τροφοδοσίας για να αποσυνδέσετε τον καταψύκτη μπουλού από την πρίζα. Πιάστε σταθερά το φικ και τραβήξτε το από την πρίζα.
- Μην καταστρέφετε το καλώδιο τροφοδοσίας υπό οποιαδήποτε συνθήκη. Για να διασφαλίσετε την ασφαλή χρήση, μην χρησιμοποιείτε τη συσκευή εάν το καλώδιο τροφοδοσίας έχει υποστεί βλάβη ή το φικ έχει φθαρεί.
- Εάν το καλώδιο τροφοδοσίας έχει φθαρεί ή καταστραφεί, πρέπει να αντικατασταθεί από τον κατασκευαστή ή από κέντρο σέρβις.

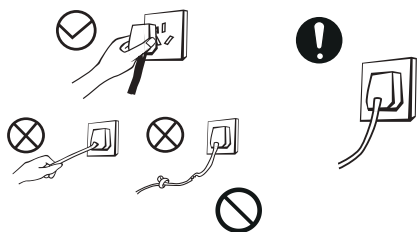

- Το φικ τροφοδοσίας πρέπει να έρχεται σε επαφή σταθερά με την πρίζα, διαφορετικά μπορεί να προκληθεί πυρκαγιά. Βεβαιωθείτε ότι η συσκευή έχει γειωθεί σωστά.
- Απενεργοποιήστε τη βαλβίδα του διαρρέοντος αερίου και ανοίξτε τις πόρτες και τα παράθυρα σε περίπτωση διαρροής αερίου και άλλων εύφλεκτων ουσιών. Μην αποσυνδέετε τον καταψύκτη μπουλού και άλλες ηλεκτρικές συσκευές από την πρίζα, καθώς μπορεί να προκληθεί σπινθήρας και πυρκαγιά.

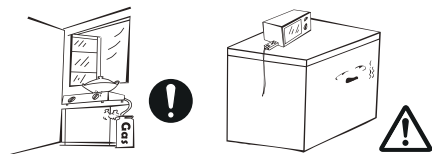

- Για διασφάλιση της ασφάλειας, δεν συνιστάται η τοποθέτηση ρυθμιστών, βραστήρων ρυζιού, φούρνων μικροκυμάτων και άλλων συσκευών πάνω στον καταψύκτη μπουλού, εκτός εάν είναι του τύπου που συνιστά ο κατασκευαστής. Μην χρησιμοποιείτε ηλεκτρικές συσκευές στο εσωτερικό των θαλάμων συντήρησης τροφίμων της συσκευής.

ΠΡΟΕΙΔΟΠΟΙΗΣΕΙΣ ΣΧΕΤΙΚΑ ΜΕ ΤΗΝ ΤΟΠΟΘΕΤΗΣΗ ΑΝΤΙΚΕΙΜΕΝΩΝ

- Μην τοποθετείτε εύφλεκτα, εκρηκτικά, πτηνικά και πολύ διαβρωτικά αντικείμενα στον καταψύκτη μπουλού, προκειμένου να αποφύγετε ζημιές στο προϊόν ή πυρκαγιές.
- Μην τοποθετείτε εύφλεκτα αντικείμενα κοντά στον καταψύκτη μπουλού για την αποφυγή πυρκαγιών.

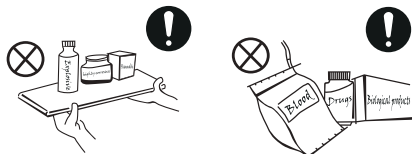

- Αυτό το προϊόν είναι καταψύκτης μπουλού οικιακής χρήσης και προορίζεται μόνο για συντήρηση τροφίμων. Σύμφωνα με τα εθνικά πρότυπα, οι καταψύκτες μπουλού οικιακής χρήσης δεν πρέπει να χρησιμοποιούνται για άλλους σκοπούς, όπως αποθήκευση αίματος, φαρμάκων ή βιολογικών προϊόντων.
- Μην τοποθετείτε εμφιαλωμένα ή σφραγισμένα δοχεία υγρών, όπως εμφιαλωμένες μπίρες και ροφήματα στον καταψύκτη μπουλού για να αποφύγετε τυχόν θραύσεις ή άλλες ζημιές.



ΠΡΟΕΙΔΟΠΟΙΗΣΕΙΣ ΧΡΗΣΗΣ

- Μην αποσυναρμολογείτε ή ανακατασκευάζετε αυθαίρετα τον καταψύκτη μπουλού και μην προκαλείτε βλάβη στο κύκλωμα ψυκτικού. Η συντήρηση της συσκευής πρέπει να γίνεται από ειδικευμένο τεχνικό.
- Εάν το καλώδιο τροφοδοσίας έχει υποστεί βλάβη, πρέπει να αντικατασταθεί από τον κατασκευαστή, το τμήμα συντήρησής του ή σχετικούς επαγγελματίες για να αποφευχθεί ο κίνδυνος.

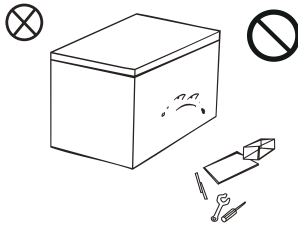

- Τα κενά μεταξύ του καπακιού και του σώματος του καταψύκτη μπουλού είναι μικρά. Μην τοποθετείτε τα χέρια σας σε αυτές τις περιοχές για να αποφύγετε τυχόν τραυματισμό των δακτύλων σας. Ανοίγετε την πόρτα του καταψύκτη μπουλού με προσοχή, προκειμένου να αποφύγετε τυχόν πτώση αντικειμένων.
- Μην παίρνετε τρόφιμα ή δοχεία με βρεγμένα χέρια από τον θάλαμο κατάψυξης όταν λειτουργεί ο καταψύκτης μπουλού, ειδικά μεταλλικά δοχεία, ώστε να αποφύγετε τυχόν κρουπαγήματα.

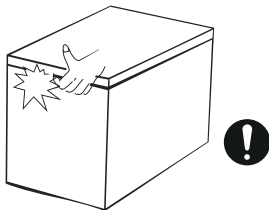

- Μην επιτρέπετε στα παιδιά να μπαίνουν μέσα ή να ανεβαίνουν πάνω στον καταψύκτη μπουλού για την αποφυγή του εγκλεισμού τους σε αυτόν και του τραυματισμού τους από τυχόν πτώση του.
- Μην ψεκάζετε και μην πλένετε τον καταψύκτη μπουλού. Μην τοποθετείτε τον καταψύκτη μπουλού σε υγρά μέρη όπου εύκολα μπορεί να πιτσιλιστεί με νερό, ώστε να μην επηρεαστεί η ηλεκτρική μόνωση του καταψύκτη μπουλού.

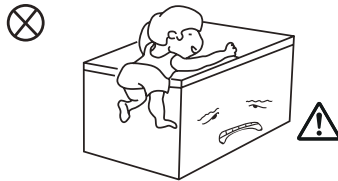

- Μην τοποθετείτε βαριά αντικείμενα στο πάνω μέρος του καταψύκτη μπουλού, λαμβάνοντας υπόψη ότι ενδέχεται να πέσουν όταν ανοίγετε την πόρτα και να προκληθούν τραυματισμοί.
- Βγάλτε το φινι από την πρίζα σε περίπτωση διακοπής ρεύματος ή καθαρισμού. Μην συνδέετε τον καταψύκτη μπουλού στην παροχή ρεύματος εντός πέντε λεπτών για να αποφύγετε τυχόν ζημιές στον συμπιεστή λόγω διαδοχικών εκκινήσεων.

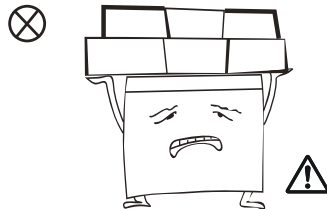

ΠΡΟΕΙΔΟΠΟΙΗΣΕΙΣ ΕΝΕΡΓΕΙΑΣ

- 1.** Ο καταψύκτης μπαούλο ενδέχεται να μην λειτουργεί σωστά όταν βρίσκεται για μεγάλο χρονικό διάστημα υπό θερμοκρασίες μικρότερες του κατώτατου ορίου για το οποίο έχει σχεδιαστεί.
- 2.** Τα αφρώδη ροφήματα δεν πρέπει να αποθηκεύονται στον καταψύκτη μπαούλο ή σε διαμέρισμα με χαμηλότερη θερμοκρασία. Ορισμένα ροφήματα (όπως το παγωμένο νερό) δεν πρέπει να πίνονται όταν είναι πολύ παγωμένα.
- 3.** Μην υπερβαίνετε τον χρόνο αποθήκευσης που συνιστάται από τους κατασκευαστές τροφίμων για οποιοδήποτε είδος τροφής, και ιδιαίτερα για εμπορικά διαθέσιμα τρόφιμα ταχείας κατάψυξης, σε καταψύκτες τροφίμων και θαλάμους ή θήκες κατεψυγμένων τροφίμων
- 4.** Αποφύγετε την υπερβολική αύξηση της θερμοκρασίας των κατεψυγμένων τροφίμων κατά την απόψυξη της ψυκτικής συσκευής, όπως τύλιγμα των κατεψυγμένων τροφίμων σε πολλά φύλλα εφημερίδων.
- 5.** Η αύξηση της θερμοκρασίας των κατεψυγμένων τροφίμων κατά τη μη αυτόματη απόψυξη, συντήρηση ή καθαρισμό μπορεί να μειώσει τη διάρκεια αποθήκευσης.

ΑΠΟΡΡΙΨΗ



Το ψυκτικό και το αφρώδες υλικό κυκλοπεντανίου του καταψύκτη μπαούλο είναι εύφλεκτα. Οι καταψύκτες μπαούλο που απορρίπτονται πρέπει να απομονώνονται από τυχόν εστίες φωτιάς και δεν πρέπει να καίγονται. Απορρίψτε τον καταψύκτη μπαούλο σε εξειδικευμένη επαγγελματική εταιρεία ανακύκλωσης για επεξεργασία, προκειμένου να αποφύγετε τυχόν ζημιές στο περιβάλλον ή άλλους κινδύνους.



Αφαιρέστε την πόρτα του καταψύκτη μπαούλο. Τα ράφια πρέπει να τοποθετηθούν σωστά, προκειμένου να αποφευχθούν τυχόν ατυχήματα εξαιτίας της εισόδου και του παιχνιδιού παιδιών στο εσωτερικό του καταψύκτη μπαούλο.

Σωστή απόρριψη αυτού του προϊόντος:



Η παρούσα σήμανση δείχνει ότι το προϊόν αυτό δεν πρέπει να απορρίπτεται με τα οικιακά απορρίμματα. Για να αποφύγετε πιθανή βλάβη στο περιβάλλον ή την ανθρώπινη υγεία από την ανεξέλεγκτη διάθεση αποβλήτων, ανακυκλώστε το υπεύθυνα για να προωθήσετε την αειφόρο επαναχρησιμοποίηση υλικών πόρων. Για να επιστρέψετε τη χρησιμοποιημένη συσκευή σας, χρησιμοποιήστε τα συστήματα επιστροφής και συλλογής ή επικοινωνήστε με το κατάστημα λιανικής όπου αγοράστηκε το προϊόν. Εκεί θα παραλάβουν το προϊόν για ασφαλή περιβαλλοντική ανακύκλωση.

2. ΚΑΤΑΛΛΗΛΗ ΧΡΗΣΗ ΤΟΥ ΚΑΤΑΨΥΚΤΗ ΜΠΑΟΥΛΟ

2.1 ΤΟΠΟΘΕΤΗΣΗ

- Πριν από τη χρήση του καταψύκτη μπαούλο, αφαιρέστε όλα τα υλικά συσκευασίας, συμπεριλαμβανομένων των προστατευτικών στο κάτω μέρος, των προστατευτικών από αφρώδες υλικό και των ταινιών στο εσωτερικό του καταψύκτη μπαούλο, ξεκολλήστε την προστατευτική μεμβράνη από την πόρτα και το σώμα του καταψύκτη μπαούλο.

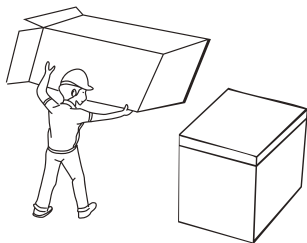

- Φυλάσσετε μακριά από τη θερμότητα και αποφύγετε το άμεσο ηλιακό φως. Μην τοποθετείτε τον καταψύκτη μπαούλο σε μέρη με υγρασία για να αποτρέψετε τη σκουριά ή την υποβάθμιση της μόνωσης.

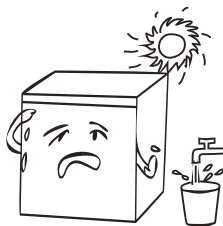

- Ο καταψύκτης μπαούλο πρέπει να τοποθετηθεί σε καλά αεριζόμενο εσωτερικό χώρο. Το δάπεδο πρέπει να είναι επίπεδο και ανθεκτικό.

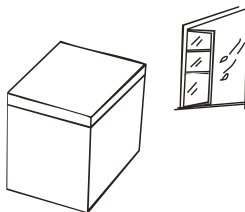

- Πάνω από τον καταψύκτη μπαούλο πρέπει να υπάρχει κενό τουλάχιστον 70 cm και ο καταψύκτης μπαούλο πρέπει να τοποθετείται σε απόσταση μεγαλύτερη των 20 cm από τον τοίχο για διευκόλυνση της απαγωγής θερμότητας.

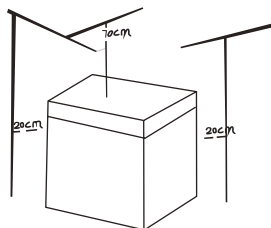

ΣΗΜΑΝΤΙΚΟ:

Προφυλάξτε πριν την εγκατάσταση: Πριν από την εγκατάσταση ή τη ρύθμιση των εξαρτημάτων, πρέπει να διασφαλίζεται ότι ο καταψύκτης μπαούλο είναι αποσυνδεδεμένος από την τροφοδοσία. Αποφύγετε την πτώση της λαβής και την πρόκληση τραυματισμών.

2.2 ΣΥΜΒΟΥΛΕΣ ΕΞΟΙΚΟΝΟΜΗΣΗΣ ΕΝΕΡΓΕΙΑΣ

- Η συσκευή πρέπει να βρίσκεται στην πιο δροσερή περιοχή του δωματίου, μακριά από συσκευές παραγωγής θερμότητας ή αγωγούς θέρμανσης και μακριά από το άμεσο ηλιακό φως.
- Αφήστε τα ζεστά τρόφιμα να κρυώσουν σε θερμοκρασία δωματίου πριν τα τοποθετήσετε στη συσκευή. Το υπερβολικό γέμισμα της συσκευής αναγκάζει τον συμπιεστή να λειτουργεί περισσότερο. Τα τρόφιμα που παγώνουν πολύ αργά μπορεί να χάσουν την ποιότητά τους ή να χαλάσουν.
- Βεβαιωθείτε ότι έχετε τυλίξει σωστά τα τρόφιμα και στεγνώστε τα δοχεία σκουπίζοντάς τα πριν τα τοποθετήσετε στη συσκευή. Αυτό μειώνει τη συσσώρευση παγετού μέσα στη συσκευή.
- Οι κάδοι αποθήκευσης της συσκευής δεν πρέπει να είναι επενδυμένοι με αλουμινόχαρτο, λαδόχαρτο ή χαρτί. Οι επενδύσεις παρεμποδίζουν την κυκλοφορία του κρύου αέρα, καθιστώντας τη συσκευή λιγότερο αποτελεσματική.
- Οργανώστε και επισημάνετε τα τρόφιμα για να μειώσετε τα ανοίγματα της πόρτας και τις εκτενείς αναζητήσεις. Αφαιρέστε όσο το δυνατόν περισσότερα αντικείμενα χρειάζεστε ταυτόχρονα και κλείστε την πόρτα το συντομότερο δυνατό.

2.3 ΑΝΤΙΚΑΤΑΣΤΑΣΗ ΛΑΜΠΑΣ (ΠΡΟΑΙΡΕΤΙΚΟ)

- Οποιαδήποτε αντικατάσταση ή συντήρηση των λυχνιών LED πρέπει να εκτελείται από τον κατασκευαστή, τον αντιπρόσωπο σέρβις ή αντίστοιχα εξουσιοδοτημένα άτομα.

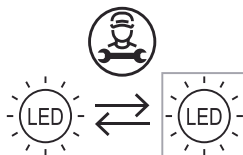

ΣΗΜΑΝΤΙΚΟ:

Το παραπάνω κείμενο προορίζεται μόνο για σκοπούς αναφοράς. Η διαμόρφωση εξαρτάται από το εκάστοτε προϊόν ή τη δήλωση του διανομέα

2.4 ΕΝΑΡΞΗ ΧΡΗΣΗΣ

- Ανοίξτε κάλυμμα από το πλάι με το εργαλείο.

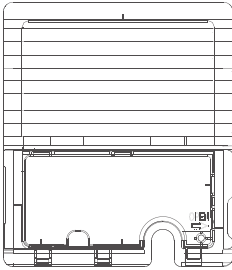

- Ανοίξτε το κάλυμμα, αφαιρέστε το καλώδιο τροφοδοσίας και, στη συνέχεια, επανατοποθετήστε το κάλυμμα.

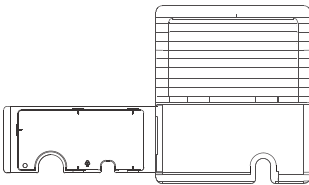

- Μετά τη μεταφορά, περιμένετε για περισσότερο από 2 ώρες προτού ενεργοποιήσετε τη συσκευή, διαφορετικά ενδέχεται να προκληθεί μείωση της δυνατότητας ψύξης ή ζημιά στο προϊόν.
- Ο καταψύκτης μπουύλο πρέπει να παραμείνει ακίνητος για δύο ώρες προτού συνδεθεί στο ρεύμα κατά την πρώτη εκκίνηση.

- Ο καταψύκτης μπουύλο πρέπει να λειτουργήσει για 2 έως 3 ώρες πριν τοποθετήσετε φρέσκα ή κατεψυγμένα τρόφιμα. Ο καταψύκτης μπουύλο πρέπει να έχει αρχίσει να λειτουργεί τουλάχιστον 4 ώρες νωρίτερα το καλοκαίρι, λαμβάνοντας υπόψη ότι η θερμοκρασία περιβάλλοντος είναι υψηλή.
- Βγάλτε το φιν από την πρίζα σε περίπτωση διακοπής ρεύματος ή καθαρισμού. Μην συνδέετε τον καταψύκτη μπουύλο στην παροχή ρεύματος εντός πέντε λεπτών για να αποφύγετε τυχόν ζημιές στον συμπιεστή λόγω διαδοχικών εκκινήσεων.

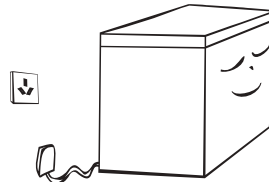

ⓘ ΣΗΜΕΙΩΣΗ

Αυτό το προϊόν δεν συνιστάται για χρήση με πρίζες ή γενικό διακόπτη με λειτουργία A/GFCI καθώς μπορεί να προκληθεί ψευδής διακοπή τροφοδοσίας.

1. Δεν υπάρχει κίνδυνος για την ασφάλεια σε περίπτωση διακοπής.
2. Εάν οι διακοπές παραμένουν, συνιστάται να αντικαταστήσετε την πρίζα ή τον γενικό διακόπτη με πρίζα ή γενικό διακόπτη χωρίς λειτουργία A/GFCI.

2.5 ΣΤΟΙΧΕΙΑ

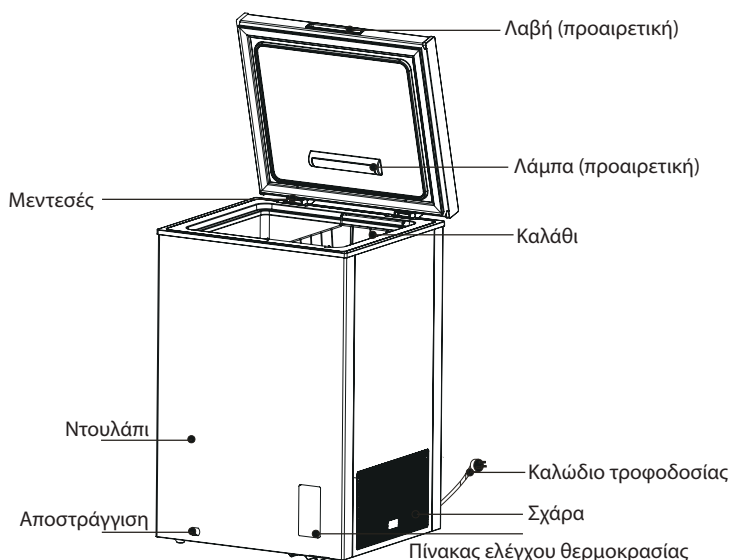

Η παραπάνω εικόνα είναι μόνο για αναφορά. Η διαμόρφωση εξαρτάται από το εκάστοτε προϊόν ή τη δήλωση του διανομέα

- Η χαμηλή θερμοκρασία του καταψύκτη μπουλού μπορεί να διατηρήσει τα τρόφιμα φρέσκα για μεγάλο χρονικό διάστημα και χρησιμοποιείται κυρίως για την αποθήκευση κατεψυγμένων τροφίμων και την παραγωγή πάγου.
- Ο καταψύκτης μπουλού είναι κατάλληλος για να αποθηκεύετε κρέας, ψάρι, γαρίδες, αρτοσκευάσματα και άλλα τρόφιμα που δεν καταναλώνονται βραχυπρόθεσμα.
- Δεν ενδείκνυται για τη συντήρηση φιαλών ή κλειστών δοχείων με υγρά για μεγάλο χρονικό διάστημα. Εάν θέλετε να συντηρήσετε φιάλες ή κλειστά δοχεία με υγρά, αυτά δεν πρέπει να βρίσκονται κοντά στο τοίχωμα του καταψυκτης μπουλου.
- Υπάρχει μια ορισμένη απόκλιση μεταξύ της θερμοκρασίας μέσα στον θάλαμο και της ρυθμισμένης θερμοκρασίας, η οποία δεν επηρεάζει την κανονική χρήση.
- Λάβετε υπόψη ότι τα τρόφιμα πρέπει να καταναλώνονται πριν από την ημερομηνία λήξης τους.
- Η λειτουργία ταχείας κατάψυξης είναι σχεδιασμένη για να διατηρεί τη θρεπτική αξία των τροφίμων. Μπορεί να παγώσει τα τρόφιμα σε σύντομο χρονικό διάστημα. Εάν πρόκειται να καταψύξετε μεγάλη ποσότητα φαγητού ταυτόχρονα, συνιστάται να ενεργοποιήσετε τη λειτουργία ταχείας κατάψυξης 5 ώρες νωρίτερα. Σε αυτή την περίπτωση, η ταχύτητα κατάψυξης του καταψυκτης μπουλου αυξάνεται με αποτέλεσμα να καταψύχει γρήγορα τα τρόφιμα και να διατηρεί αποτελεσματικά τα θρεπτικά συστατικά.



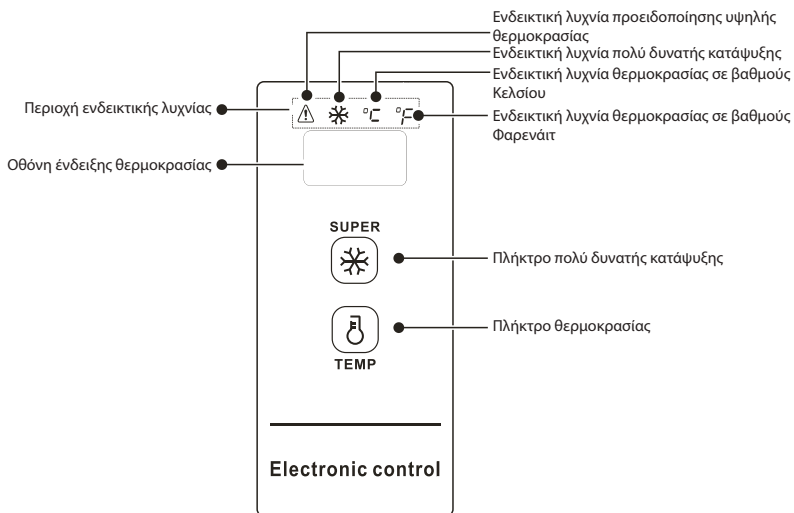

2.6 ΈΛΕΓΧΟΣ ΘΕΡΜΟΚΡΑΣΪΑΣ



Η παραπάνω εικόνα είναι μόνο για αναφορά. Η διαμόρφωση εξαρτάται από το εκάστοτε προϊόν ή τη δήλωση του διανομέα

Έλεγχος οθόνης

- Όταν ενεργοποιηθεί ο καταψυκτης μπουλο, η οθόνη παραμένει αναμμένη για 3 δευτερόλεπτα και, στη συνέχεια, μεταβαίνει στην οθόνη κανονικής λειτουργίας. Η θερμοκρασία που αναγράφεται στην αρχική οθόνη θα είναι κάτω από 18°C.
- Οθόνη κανονικής λειτουργίας:
 - ① εάν δεν υπάρχει σφάλμα, εμφανίζεται η ρυθμισμένη θερμοκρασία.
 - ② εάν υπάρχει σφάλμα, εμφανίζεται ο κωδικός σφάλματος.
- Αναστολή λειτουργίας οθόνης: η αναστολή λειτουργίας της οθόνης ενεργοποιείται από προεπιλογή μετά τη σύνδεση με την τροφοδοσία. Όταν επιβεβαιωθεί η θερμοκρασία, η οθόνη σβήνει μετά από 30 δευτερόλεπτα. Η επιλογή αναστολής λειτουργίας οθόνης μπορεί να αλλάξει μέσω συνδυασμού πλήκτρων:



- Πιέζοντας το πλήκτρο θερμοκρασίας  και το πλήκτρο πολύ δυνατής κατάψυξης  ταυτόχρονα για 5 δευτερόλεπτα εμφανίζεται η ένδειξη "ON" στην οθόνη ένδειξης θερμοκρασίας, υποδεικνύοντας ότι η αναστολή λειτουργίας της οθόνης έχει ενεργοποιηθεί.
- Πιέζοντας το πλήκτρο θερμοκρασίας  και το πλήκτρο πολύ δυνατής κατάψυξης  ταυτόχρονα για 5 δευτερόλεπτα εμφανίζεται η ένδειξη "OFF" στην οθόνη ένδειξης θερμοκρασίας, υποδεικνύοντας ότι η αναστολή λειτουργίας οθόνης έχει απενεργοποιηθεί.

Έλεγχος λειτουργίας:

- Ενεργοποίηση αναστολής λειτουργίας οθόνης. Μετά την επιβεβαίωση της θερμοκρασίας, η οθόνη σβήνει μετά από 30 δευτερόλεπτα.
- Απενεργοποίηση αναστολής λειτουργίας οθόνης. Μετά την επιβεβαίωση της θερμοκρασίας, η οθόνη δεν σβήνει και παραμένει αναμμένη.

Κλειδωμα/Ξεκλειδωμα

Μετά την αρχική σύνδεση με την τροφοδοσία, η συσκευή είναι από προεπιλογή σε κατάσταση κλειδώματος. Για τη λειτουργία απαιτείται ξεκλειδωμα.

- **Κλειδωμα:** Πατώντας το πλήκτρο πολύ γρήγορης κατάψυξης “”^{SUPER} παρατεταμένα για 3 δευτερόλεπτα, η οθόνη αναβοσβήνει μία φορά και η ρύθμιση της θερμοκρασίας τίθεται άμεσα σε εφαρμογή. Κατά την είσοδο σε κατάσταση κλειδώματος, η οθόνη δεν αναβοσβήνει. Αν δεν πατηθεί κανένα πλήκτρο για 30 δευτερόλεπτα, η συσκευή εισέρχεται αυτόματα σε κατάσταση κλειδώματος και η οθόνη αναβοσβήνει μία φορά.
- **Ξεκλειδωμα:** Πατώντας το πλήκτρο πολύ γρήγορης κατάψυξης “”^{SUPER} παρατεταμένα για 3 δευτερόλεπτα, η οθόνη αναβοσβήνει μία φορά και η συσκευή ξεκλειδώνει. Στην κατάσταση κλειδώματος, απαιτείται πάτημα του πλήκτρου για ξεκλειδωμα.

ΣΗΜΑΝΤΙΚΟ:



Οι διάφορες ακόλουθες βασικές λειτουργίες εφαρμόζονται υπό κατάσταση ξεκλειδώματος

Μετατροπή θερμοκρασίας βαθμών Φαρενάιτ και βαθμών Κελσίου

- Πατώντας παρατεταμένα το πλήκτρο θερμοκρασίας “”^{TEMP} για 3 δευτερόλεπτα, η θερμοκρασία αλλάζει μεταξύ βαθμών Φαρενάιτ και βαθμών Κελσίου. Όταν εμφανίζεται η θερμοκρασία σε βαθμούς Κελσίου, ανάβει η ενδεικτική λυχνία θερμοκρασίας σε βαθμούς Κελσίου είναι αναμμένη. Αντίστοιχα, όταν εμφανίζεται η θερμοκρασία σε βαθμούς Φαρενάιτ, ανάβει η ενδεικτική λυχνία θερμοκρασίας σε βαθμούς Φαρενάιτ.

Ρύθμιση θερμοκρασίας

(Για ρυθμίσεις $-30^{\circ}\text{C}/-22^{\circ}\text{F}$, συνιστάται θερμοκρασία περιβάλλοντος $25^{\circ}\text{C}/77^{\circ}\text{F}$ ή χαμηλότερη)

- Πατώντας το πλήκτρο θερμοκρασίας “”^{TEMP}, στην οθόνη εμφανίζεται η θερμοκρασία του καταψυκτης μπουλο. Κάθε φορά που πατάτε το πλήκτρο θερμοκρασίας “”^{TEMP}, η θερμοκρασία του καταψυκτης μπουλο αλλάζει κατά 1 βαθμό Κελσίου/Φαρενάιτ.

Η θερμοκρασία αλλάζει διαδοχικά σύμφωνα με το παρακάτω σχήμα:

Εύρος ρύθμισης θερμοκρασίας σε βαθμούς Κελσίου:

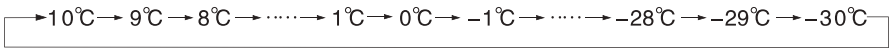

Εύρος ρύθμισης θερμοκρασίας σε βαθμούς Φαρενάιτ:



Λειτουργία πολύ δυνατής κατάψυξης

Είσοδος στη λειτουργία πολύ δυνατής κατάψυξης:

- ① Πατώντας το πλήκτρο πολύ δυνατής κατάψυξης “” η ένδειξη πολύ δυνατής κατάψυξης “” ανάβει.
- Κατά τη ρύθμιση της θερμοκρασίας σε βαθμούς Κελσίου, στην οθόνη εμφανίζεται η ένδειξη “-30”. Για το διάστημα που λειτουργεί συνεχώς ο συμπιεστής, η ένδειξη θερμοκρασίας σε βαθμούς Κελσίου “” παραμένει αναμμένη.
- Κατά τη ρύθμιση της θερμοκρασίας σε βαθμούς Φαρενάιτ, στην οθόνη εμφανίζεται η ένδειξη “-22”. Για το διάστημα που λειτουργεί συνεχώς ο συμπιεστής, η ένδειξη θερμοκρασίας σε βαθμούς Φαρενάιτ “” παραμένει αναμμένη.

Έξοδος από τη λειτουργία πολύ δυνατής κατάψυξης:

- ① Ενεργοποίηση μετά από διακοπή ρεύματος.
- ② Συνεχής λειτουργία του συμπιεστή για 24 ώρες.
- ③ Εάν παρουσιαστεί σφάλμα αισθητήρα κατά τη λειτουργία πολύ δυνατής κατάψυξης, μπορείτε να διακόψετε τη λειτουργία πολύ δυνατής κατάψυξης.
- ④ Κατά τη λειτουργία πολύ δυνατής κατάψυξης μπορείτε να απενεργοποιήσετε τη λειτουργία πατώντας ξανά το πλήκτρο πολύ δυνατής κατάψυξης “”.

Συναγερμός υψηλής θερμοκρασίας

Η ενδεικτική λυχνία “” ανάβει για να υποδείξει συναγερμός υψηλής θερμοκρασίας.

Διατήρηση μνήμης σε περίπτωση διακοπής τροφοδοσίας

- Σε περίπτωση διακοπής ρεύματος, η τρέχουσα λειτουργία διατηρείται στη μνήμη. Μετά την επαναφορά της τροφοδοσίας, η συσκευή συνεχίζει να λειτουργεί σύμφωνα με τη ρύθμιση πριν από τη διακοπή ρεύματος. Η λειτουργία πολύ δυνατής κατάψυξης διακόπτεται σε περίπτωση διακοπής τροφοδοσίας.

Κωδικός σφάλματος

- Εάν προκύψει σφάλμα, στην οθόνη εμφανίζεται ο αντίστοιχος κωδικός σφάλματος, όπως παρουσιάζεται στον παρακάτω πίνακα. Ο χρήστης πρέπει να επικοινωνήσει με έναν τεχνικό, ώστε να διασφαλιστεί η κανονική λειτουργία του καταψυκτικού μπουλού.

Κωδικός σφάλματος	E2
Περιγραφή	Σφάλμα αισθητήρα θερμοκρασίας

3. ΣΥΝΤΗΡΗΣΗ ΤΟΥ ΚΑΤΑΨΥΚΤΗ ΜΠΑΟΥΛΟ

Ο καταψύκτης μπαούλο έχει σχεδιαστεί για χρήση όλο τον χρόνο και απαιτεί ελάχιστο καθαρισμό και συντήρηση. Συνιστάται να καθαρίζετε τακτικά τον καταψύκτη μπαούλο, έτσι ώστε να διατηρήσετε τη σωστή λειτουργία του και την έλλειψη οσμών.

3.1 ΚΑΘΑΡΙΣΜΟΣ

- Η σκόνη πίσω από τον καταψύκτη μπαούλο και στο δάπεδο πρέπει να απομακρύνεται τακτικά για τη βελτίωση της απόδοσης ψύξης και για εξοικονόμηση ενέργειας.
- Ελέγχετε τακτικά το λάστιχο της πόρτας για να βεβαιωθείτε ότι δεν υπάρχουν κατάλοιπα. Καθαρίστε το λάστιχο της πόρτας με ένα μαλακό πανί βρεγμένο με σαπουνόνερο ή αραιωμένο απορρυπαντικό.
- Το εσωτερικό του καταψύκτη μπαούλο πρέπει να καθαρίζεται τακτικά για να αποφεύγονται οι δυσάρεστες οσμές.
- Απενεργοποιήστε τη συσκευή πριν από τον καθαρισμό και αφαιρέστε όλα τα τρόφιμα, τα καλάθια, τα ράφια κ.λπ.
- Χρησιμοποιήστε ένα μαλακό πανί ή σφουγγάρι για να καθαρίσετε το εσωτερικό του καταψύκτη μπαούλο με δύο κουταλιές της σούπας μαγειρική σόδα και ένα λίτρο ζεστό νερό. Στη συνέχεια ξεπλύνετε με νερό και σκουπίστε. Μετά τον καθαρισμό, ανοίξτε την πόρτα και αφήστε το ψυγείο να στεγνώσει φυσικά πριν ενεργοποιήσετε το ρεύμα.
- Για τα σημεία που είναι δύσκολο να καθαριστούν (όπως στενές εγκοπές, κενά ή γωνίες), συνιστάται να τα σκουπίζετε τακτικά με ένα μαλακό πανί, ένα μαλακό πινέλο κ.λπ. Όταν είναι απαραίτητο, χρησιμοποιείτε βοηθητικά εργαλεία (όπως μπατονέτες) για να βεβαιωθείτε ότι δεν συσσωρεύονται μολυσματικοί παράγοντες ή βακτήρια σε αυτά τα σημεία.

- Μην χρησιμοποιείτε σαπούνι, απορρυπαντικό, σκόνη καθαρισμού, σπρέι καθαρισμού κ.λπ., καθώς ενδέχεται να προκαλέσουν οσμές στο εσωτερικό του καταψύκτη μπαούλο ή να επιμολύνουν τα τρόφιμα.
- Καθαρίστε τα καλάθια με ένα μαλακό πανί με σαπουνόνερο ή αραιωμένο απορρυπαντικό. Στεγνώστε με ένα μαλακό πανί ή αφήστε να στεγνώσει φυσικά.
- Σκουπίστε την εξωτερική επιφάνεια του καταψύκτη μπαούλο με ένα μαλακό πανί βρεγμένο με σαπουνόνερο, απορρυπαντικό κ.λπ. και, στη συνέχεια, στεγνώστε σκουπίζοντας.
- Μην χρησιμοποιείτε σκληρές βούρτσες, μεταλλικά σφουγγάρια, συρματόβουρτσες, αποξεστικά (όπως οδοντόκρεμα), οργανικούς διαλύτες (όπως οινόπνευμα, ασετόν, λάδι μπανάνας κ.λπ.), βραστό νερό, όξινα ή αλκαλικά στοιχεία που μπορεί να προκαλέσουν βλάβη στην επιφάνεια και το εσωτερικό του καταψύκτη μπαούλο. Το βραστό νερό και οι οργανικοί διαλύτες, όπως η βενζίνη, ενδέχεται να παραμορφώσουν ή να καταστρέψουν τα πλαστικά μέρη.
- Μην ξεπλένετε απευθείας με νερό ή άλλα υγρά κατά τον καθαρισμό για να αποφύγετε βραχυκύκλωμα και να μην επηρεάσετε την ηλεκτρική μόνωση λόγω διαποτισμού.



Αποσυνδέστε τον καταψύκτη μπαούλο για απόψυξη και καθαρισμό.

3.2 ΑΠΟΨΥΞΗ

Πρέπει να ξεπαγώσετε τον καταψύκτη μπουλού χειροκίνητα.

- Αποσυνδέστε τον καταψύκτη μπουλού και ανοίξτε την πόρτα του. Αφαιρέστε τα τρόφιμα και τα καλάθια πριν τον ξεπαγώσετε. Ανοίξτε την οπή αποστράγγισης (και τοποθετήστε ένα δοχείο στην έξοδο). Ο παγετός στο εσωτερικό λιώνει φυσικά, σκουπίστε το νερό απόψυξης με ένα στεγνό, μαλακό πανί. Μόλις ο παγετός μαλακώσει, μπορείτε να χρησιμοποιήσετε μία ξύστρα πάγου για να επιταχύνετε τη διαδικασία απόψυξης.
- Αφαιρέστε τα τρόφιμα και τοποθετήστε τα σε κάποιο δροσερό μέρος κατά την απόψυξη.



Μην χρησιμοποιείτε μηχανικές συσκευές ή μέσα εκτός από αυτά που συνιστά ο κατασκευαστής για την επιτάχυνση της απόψυξης. Μην επιφέρετε βλάβη στο κύκλωμα ψυκτικού.

3.3 ΔΙΑΚΟΠΗ ΧΡΗΣΗΣ

- Διακοπή ρεύματος: Σε περίπτωση διακοπής ρεύματος, ακόμα κι αν είναι καλοκαίρι, τα τρόφιμα μέσα στη συσκευή μπορούν να συντηρηθούν για αρκετές ώρες. Κατά τη διάρκεια της διακοπής ρεύματος, θα πρέπει να μειώσετε τον χρόνο ανοίγματος της πόρτας και δεν θα πρέπει να τοποθετείτε επιπλέον φρέσκα τρόφιμα μέσα στη συσκευή.
- Μακροχρόνια μη χρήση: Αποσυνδέστε τον καταψύκτη μπουλού που δεν έχει χρησιμοποιηθεί για μεγάλο χρονικό διάστημα για καθαρισμό. Κρατήστε την πόρτα ανοιχτή για να αποφύγετε τυχόν δυσάρεστες οσμές.
- Μετακίνηση: Μην γυρίζετε τον καταψύκτη μπουλού προς τα επάνω και μην τον ανακινείτε. Η γωνία μεταφοράς δεν πρέπει να είναι μεγαλύτερη από 45°. Μην κρατάτε την πόρτα και τους μεντεσέδες κατά τη μετακίνηση αυτής της μονάδας.



Συνιστάται η συνεχής λειτουργία μετά την εκκίνηση του καταψύκτη μπουλού. Μην διακόπτετε τη λειτουργία του καταψύκτη μπουλού υπό κανονικές συνθήκες, προκειμένου να μην επηρεάσετε τη διάρκεια ζωής του.

4. ΑΝΤΙΜΕΤΩΠΙΣΗ ΠΡΟΒΛΗΜΑΤΩΝ

Τα παρακάτω απλά ζητήματα μπορούν να επιλυθούν από τον χρήστη. Καλέστε το τμήμα εξυπηρέτησης μετά την πώληση εάν τα προβλήματα παραμένουν.

<p>Πληροφορίες ασφαλείας</p>	<p>Δυσλειτουργία</p> <p>Ελέγξτε εάν ο καταψύκτης μπαούλο είναι συνδεδεμένος στο ρεύμα. Χαμηλή τάση. Ελέγξτε εάν ο διακόπτης ελέγχου θερμοκρασίας έχει ρυθμιστεί σωστά. Διακοπή ρεύματος ή καμμένη ασφάλεια.</p>
<p>Κατάλληλη χρήση του καταψύκτη μπαούλο</p>	<p>Οσμή</p> <p>Τα τρόφιμα με έντονη μυρωδιά πρέπει να τυλιγούνται καλά. Ελέγξτε αν τα τρόφιμα έχουν χαλάσει. Ελέγξτε εάν το εσωτερικό χρειάζεται καθαρισμό.</p>
<p>Συντήρηση του καταψύκτη μπαούλο</p>	<p>Παρατεταμένη λειτουργία του συμπιεστή</p> <p>Είναι φυσιολογικό ο καταψύκτης μπαούλο να λειτουργεί για μεγαλύτερο χρονικό διάστημα το καλοκαίρι, καθώς η θερμοκρασία περιβάλλοντος είναι υψηλότερη. Μην τοποθετείτε υπερβολικά πολλά τρόφιμα στον καταψύκτη μπαούλο ταυτόχρονα. Μην τοποθετείτε τρόφιμα στον καταψύκτη μπαούλο προτού κρυώσουν. Συχνό άνοιγμα της πόρτας του καταψύκτη μπαούλο. Παχύ στρώμα παγετού (απαιτείται απόψυξη).</p>
<p>Αντιμετώπιση προβλημάτων</p>	<p>Το φως δεν λειτουργεί</p> <p>Ελέγξτε εάν ο καταψύκτης μπαούλο είναι συνδεδεμένος στην τροφοδοσία ρεύματος ή εάν το φως έχει υποστεί βλάβη.</p>
<p>Παράρτημα</p>	<p>Η πόρτα δεν κλείνει σωστά</p> <p>Η πόρτα του καταψύκτη μπαούλο παρεμποδίζεται από συσκευασίες τροφίμων. Υπερβολική ποσότητα τροφίμων. Μη ισορροπημένος καταψύκτης μπαούλο.</p>
<p></p>	<p>Δυνατός θόρυβος</p> <p>Ελέγξτε εάν το δάπεδο είναι επίπεδο και εάν ο καταψύκτης μπαούλο έχει τοποθετηθεί σε σταθερή επιφάνεια. Ελέγξτε εάν τα εξαρτήματα του καταψύκτη μπαούλο έχουν τοποθετηθεί σωστά.</p>
<p></p>	<p>Δυσκολία ανοίγματος της πόρτας</p> <p>Μετά την ψύξη, θα υπάρχει διαφορά πίεσης μεταξύ του εσωτερικού και του εξωτερικού του καταψύκτη μπαούλο, με αποτέλεσμα τη δυσκολία ανοίγματος της πόρτας. Αυτό είναι ένα φυσιολογικό φαινόμενο.</p>
<p></p>	<p>Υπερβολικά θερμά πλευρικά τοιχώματα</p> <p>Το περιβλήμα του καταψύκτη μπαούλο ενδέχεται να εκπέμπει θερμότητα κατά τη λειτουργία, ειδικά το καλοκαίρι. Αυτό προκαλείται από την ακτινοβολία του συμπυκνωτή και είναι φυσιολογικό φαινόμενο.</p>
<p></p>	<p>Επιφανειακή συμπύκνωση υδρατμών</p> <p>Συμπύκνωση: Αυτό το φαινόμενο μπορεί να γίνει αντιληπτό στην εξωτερική επιφάνεια και τις στεγανοποιήσεις της πόρτας του καταψύκτη μπαούλο όταν η υγρασία περιβάλλοντος είναι υψηλή. Αυτό πρόκειται για φυσιολογικό φαινόμενο και μπορείτε να σκουπίσετε τη συμπύκνωση με μια στεγνή πετσέτα.</p>
<p>Ήχος ροής αέρα βόμβος Θόρυβος</p>	<p>Τα ψυκτικά που κυκλοφορούν στους σωλήνες προκαλούν θόρυβο και βόμβο. Αυτό είναι ένα φυσιολογικό φαινόμενο και δεν επηρεάζει την ψύξη. Η λειτουργία του συμπιεστή προκαλεί βόμβο, ειδικά κατά την ενεργοποίηση και την απενεργοποίηση. Η ηλεκτρομαγνητική βαλβίδα ή η ηλεκτρική βαλβίδα προκαλεί θόρυβο. Αυτό είναι ένα φυσιολογικό φαινόμενο και δεν επηρεάζει τη λειτουργία.</p>

5. ΠΑΡΑΡΤΗΜΑ

Οδηγίες εγκατάστασης

Για συσκευές ψύξης με κλιματική κλάση

Ανάλογα με την κλιματική κλάση, αυτή η ψυκτική συσκευή προορίζεται για χρήση σε εύρος θερμοκρασίας περιβάλλοντος όπως αυτό που καθορίζεται στον ακόλουθο πίνακα. Η κλιματική κλάση βρίσκεται στην πινακίδα χαρακτηριστικών. Το προϊόν ενδέχεται να μην λειτουργεί σωστά σε θερμοκρασίες εκτός του καθορισμένου εύρους.

Μπορείτε να βρείτε την κλιματική κλάση στην ετικέτα στο εξωτερικό του καταψύκτη μπαούλου σας

Εύρος θερμοκρασίας λειτουργίας

Ο καταψύκτης μπαούλο έχει σχεδιαστεί να λειτουργεί κανονικά εντός του εύρους θερμοκρασίας που καθορίζεται από την κλάση του.

Κατηγορία	Σύμβολο	Εύρος θερμοκρασίας περιβάλλοντος °C	
		IEC 62552 (ISO 15502)	ISO 8561
Παρατεταμένο εύκρατο	SN	+10 έως +32	+10 έως +32
Εύκρατο	N	+16 έως +32	+16 έως +32
Υποτροπικό	ST	+16 έως +38	+18 έως +38
Τροπικό	T	+16 έως +43	+18 έως +43

ΣΗΜΕΙΩΣΗ

Η απόδοση ψύξης και η κατανάλωση ισχύος του καταψύκτη μπαούλο ενδέχεται να επηρεαστούν από τη θερμοκρασία περιβάλλοντος, τη συχνότητα ανοίγματος της πόρτας και τη θέση του καταψύκτη μπαούλου. Συνιστούμε να προσαρμόσετε τις ρυθμίσεις θερμοκρασίας όπως απαιτείται.

Αποθήκευση για καλύτερη συντήρηση (μόνο για μοντέλα που την υποστηρίζουν)

Καλύψτε τα τρόφιμα για τη διατήρηση της υγρασίας τους και την αποφυγή της μεταφοράς οσμών από άλλα τρόφιμα. Οι μεγάλες ποσότητες μαγειρεμένων τροφίμων, όπως σούπα ή μαγειρευτά κατσαρόλας, πρέπει να χωρίζονται σε μικρές μερίδες και να τοποθετούνται σε ρηχά δοχεία. Οι μεγάλες ποσότητες κρέατος ή πουλερικών πρέπει να χωρίζονται σε μικρότερα κομμάτια ή να τοποθετούνται σε ρηχά δοχεία.

Τοποθέτηση τροφίμων

Ράφια	Τα ράφια μπορούν να ρυθμιστούν για την τοποθέτηση διαφόρων συσκευασιών.
Εξειδικευμένο διαμέρισμα (μόνο για μοντέλα που το υποστηρίζουν)	Τα σφραγισμένα συρτάρια παρέχουν το ιδανικό περιβάλλον για τη συντήρηση φρούτων και λαχανικών. Τα λαχανικά απαιτούν υψηλότερη υγρασία, ενώ τα φρούτα χαμηλότερη υγρασία. Τα συρτάρια διαθέτουν συσκευές ελέγχου για τον έλεγχο του επιπέδου υγρασίας (*ανάλογα με το μοντέλο και τις επιλογές). Το συρτάρι κρέατος με ρυθμιζόμενη θερμοκρασία μεγιστοποιεί τον χρόνο διατήρησης κρεατικών και τυριών.
Αποθήκευση στην πόρτα	Μην αποθηκεύετε τρόφιμα που αλλοιώνονται εύκολα στην πόρτα. Τα αυγά πρέπει να αποθηκεύονται μαζί με τη συσκευασία τους σε ράφι. Η θερμοκρασία των δοχείων αποθήκευσης στην πόρτα έχει περισσότερες διακυμάνσεις από τη θερμοκρασία στο εσωτερικό του ντουλαπιού. Διατηρείτε την πόρτα κλειστή όσο το δυνατόν περισσότερο.
Θάλαμος κατάψυξης	Στον θάλαμο κατάψυξης μπορείτε να αποθηκεύσετε κατεψυγμένα τρόφιμα, να φτιάξετε παγάκια και να παγώσετε φρέσκα τρόφιμα.

ΣΗΜΕΙΩΣΗ

Καταψύχετε μόνο φρέσκα, άθικτα τρόφιμα. Διατηρείτε τα τρόφιμα που πρόκειται να καταψυχθούν μακριά από τρόφιμα που έχουν ήδη καταψυχθεί. Για να αποφύγετε την απώλεια γεύσης ή το στέγνωμα των τροφίμων, τοποθετήστε τα σε αεροστεγή δοχεία.

ΕΙΔΙΚΑ ΓΙΑ ΤΟ ΝΕΟ ΕΥΡΩΠΑΪΚΟ ΠΡΟΤΥΠΟ

Τα εξαρτήματα στον παρακάτω πίνακα μπορούν να αποκτηθούν από τον πάροχο τεχνικής εξυπηρέτησης

Εξάρτημα παραγγελίας	Παρέχεται από	Ελάχιστος χρόνος που απαιτείται για παροχή
Θερμοστάτης	Επαγγελματικό προσωπικό συντήρησης	Τουλάχιστον 7 χρόνια μετά την κυκλοφορία του μοντέλου
Αισθητήρας θερμοκρασίας	Επαγγελματικό προσωπικό συντήρησης	Τουλάχιστον 7 χρόνια μετά την κυκλοφορία του μοντέλου
Πλακέτα τυπωμένου κυκλώματος	Επαγγελματικό προσωπικό συντήρησης	Τουλάχιστον 7 χρόνια μετά την κυκλοφορία του μοντέλου
Πηγή φωτός	Επαγγελματικό προσωπικό συντήρησης	Τουλάχιστον 7 χρόνια μετά την κυκλοφορία του μοντέλου
Λαβή πόρτας	Επαγγελματίες επισκευαστές και τελικοί χρήστες	Τουλάχιστον 7 χρόνια μετά την κυκλοφορία του μοντέλου
Μεντεσέδες πόρτας	Επαγγελματίες επισκευαστές και τελικοί χρήστες	Τουλάχιστον 7 χρόνια μετά την κυκλοφορία του μοντέλου
Δίσκοι	Επαγγελματίες επισκευαστές και τελικοί χρήστες	Τουλάχιστον 7 χρόνια μετά την κυκλοφορία του μοντέλου
Καλάθια	Επαγγελματίες επισκευαστές και τελικοί χρήστες	Τουλάχιστον 7 χρόνια μετά την κυκλοφορία του μοντέλου
Λάστιχα πόρτας	Επαγγελματίες επισκευαστές και τελικοί χρήστες	Τουλάχιστον 10 χρόνια μετά την κυκλοφορία του μοντέλου

Αγαπητέ πελάτη,

1. Εάν θέλετε να επιστρέψετε ή να αντικαταστήσετε το προϊόν, επικοινωνήστε με το κατάστημα αγοράς.

Θυμηθείτε να έχετε μαζί σας την απόδειξη αγοράς-

2. Εάν το προϊόν σας χαλάσει και πρέπει να επισκευαστεί, επικοινωνήστε με τον πάροχο υπηρεσιών μετά την πώληση.

ΣΗΜΕΙΩΣΗ

Μπορείτε να λάβετε τις πληροφορίες μοντέλου στη βάση δεδομένων του προϊόντος, καθώς επίσης και το αναγνωριστικό μοντέλου, μέσω μιας ιστοσελίδας, σαρώνοντας τον κωδικό QR, εάν υπάρχει, στην ετικέτα ενεργειακής απόδοσης του προϊόντος.

Πληροφορίες ασφαλείας

Κατάλληλη χρήση του καταψύκτη μπουλόνι

Συντήρηση του καταψύκτη μπουλόνι

Αντιμετώπιση προβλημάτων

Παράρτημα

1. BIZTONSÁGI TUDNIVALÓK	1
2. A FAGYASZTÓLÁDA RENDELTETÉSSZERŰ HASZNÁLATA.....	9
2.1 ELHELYEZÉS.....	9
2.2 ENERGIATAKARÉKOSSÁGI TIPPEK.....	9
2.3 AZ IZZÓ CSERÉJE (OPCIONÁLIS).....	10
2.4 HASZNÁLATBAVÉTEL	10
2.5 A KÉSZÜLÉK RÉSZEI.....	11
2.6 HŐMÉRSÉKLETSZABÁLYOZÁS.....	12
3. A FAGYASZTÓLÁDA KARBANTARTÁSA	15
3.1 TISZTÍTÁS.....	15
3.2 LEOLVASZTÁS	16
3.3 HASZNÁLATON KÍVÜL	16
4. HIBAELHÁRÍTÁS.....	17
5. MELLÉKLET	18

1. BIZTONSÁGI TUDNIVALÓK

AZ ÖN ÉS MÁSONK BIZTONSÁGA NAGYON FONTOS

A felhasználó és más személyek sérülésének és az anyagi kár megelőzésének céljából ezeket az utasításokat be kell tartani. Az utasítások figyelmen kívül hagyásából eredő helytelen használat sérülést vagy kárt okozhat, beleértve a halált is.

A veszély szintjét a következő jelzések mutatják.



Tiltás
szimbólum

Ez egy tiltó szimbólum.

A szimbólummal jelölt utasítás be nem tartása a termék károsodását okozhatja, illetve a felhasználó biztonságát veszélyeztetheti.



Figyelmeztető
szimbólum

Ez egy figyelmeztető szimbólum.

Az ezzel a szimbólummal jelölt utasításokat szigorúan be kell tartani; ellenkező esetben a berendezés károsodhat vagy személyi sérülés történhet.



Óvatosságra
intő szimbólum

Ez egy óvatosságra intő szimbólum.

A szimbólummal jelölt utasításokra külön figyelmet kell fordítani. A nem megfelelő figyelem enyhe vagy kisebb sérüléseket, vagy a termék károsodását eredményezheti.

FONTOS BIZTONSÁGI UTASÍTÁSOK



Tűzveszély / gyúlékony anyagok



FIGYELEM

- Ez a berendezés háztartásokban, illetve ahhoz hasonló környezetben, pl. üzletek, irodák, munkahelyek konyhai területein; parasztházakban, szállodákban, motelekben és egyéb lakóépületekben; szállásadó helyeken, vendéglátó helyeken; és hasonló kiskereskedelmi helyeken használható.
- Ezt a készüléket korlátozott fizikai vagy szellemi képességekkel élő, megfelelő tapasztalattal és ismeretekkel nem rendelkező személyek (beleértve a gyerekeket is) nem használhatják, kivéve ha a biztonságukért felelős személy felügyeletet biztosít, vagy a használatra vonatkozó utasításokról tájékoztatást ad.

- A gyerekeket felügyelni kell, hogy ne játszanak a berendezéssel.
- Ha a tápvezeték sérült, a gyártóval, a hivatalos márkaszervizzel vagy megfelelően képzett személlyel ki kell cseréltetni, hogy a veszély elkerülhető legyen.
- Ne tároljon a készülékben robbanékony anyagokat, pl. gyúlékony hajtóanyagot tartalmazó aeroszoltartályokat.
- Ha nem használja a készüléket, illetve a felhasználó által végrehajtható karbantartás előtt a készüléket le kell csatlakoztatni a hálózati feszültségről.
- **FIGYELEM:** A berendezés burkolatán, illetve a beépített szerkezeten található szellőzőnyílásokat tisztán kell tartani.
- **FIGYELEM:** Ne használjon mechanikus vagy egyéb eszközöket a leolvasztás meggyorsítására, kivéve a gyártó által javasoltakat.
- **FIGYELEM:** A hűtőkör ne sérüljön.
- **FIGYELEM:** Ne használjon elektromos készülékeket a tárolórekeszekben, kivéve a gyártó által javasolt típusokat.
- **FIGYELEM:** A fagyasztóláda hulladékkezelését a helyi előírásoknak megfelelően végezze, mivel gyúlékony fűvógáz és hűtőközeg van benne.
- **FIGYELEM:** A készülék elhelyezésekor figyeljen arra, hogy a tápvezeték ne csípődjön be vagy ne sérüljön meg.
- **FIGYELEM:** Ne helyezzen hálózati elosztót vagy hordozható tápellátást a készülék hátulja mögé.
- **FIGYELEM:** Ne használjon hosszabbítókat, vagy földetlen (két érintkezős) adaptereket.
- **FIGYELEM:** A készülék instabilitásából eredő veszélyek elkerülése érdekében a készüléket az utasításoknak megfelelően kell rögzíteni.
- Annak megelőzésére, hogy gyermek a készülékben rekedjen, tartsa a kulcsokat gyermekektől elzárva, ne a fagyasztóláda (vagy hűtőszekrény) közelében (zárható termékek esetén).







VESZÉLY

- Gyermek csapdába esésének veszélye. A régi hűtőszekrény vagy fagyasztóláda leselejtezése előtt:
 - Vegye le az ajtókat.
 - A polcokat hagyja a helyükön, így a gyerekek nem tudnak a hűtőbe mászni.
- A fagyasztóládát válassza le a hálózatról, mielőtt a kiegészítőket megpróbálná beszerezni.
- A készülékhez használt hűtőközeg és ciklopentán habanyag tűzveszélyes. Ezért a készüléket a leselejtezés során távol kell tartani minden tűzforrástól, illetve megfelelő tanúsítással rendelkező vállalatnak kell átadni újrahasonosításra; tilos elégetéssel megsemmisíteni, így megelőzhető a környezetkárosítás és egyéb károkozás.
- A zárrakkal és kulcsokkal ellátott ajtókhöz és fedelekekhez tartozó kulcsokat tartsa a gyermekek elől elzárva, és a fagyasztóládától távol, megelőzve így a gyerekek hűtőszekrénybe zárását.

FIGYELEM

EU-szabványhoz:

- A készüléket nyolc évesnél idősebb gyerekek, korlátozott fizikai, érzékszervi vagy mentális képességű személyek, valamint megfelelő tudással vagy ismeretekkel nem rendelkező személyek kizárólag felügyelet mellett, illetve abban az esetben használhatják, ha a készülék biztonságos kezeléséről tájékoztatást kaptak, és tisztában vannak az ahhoz kapcsolódó kockázatokkal. Gyerekek ne játszanak a berendezéssel. A tisztítást és a felhasználói karbantartást a gyerekek felügyelet nélkül ne végezzék el. A 3 és 8 év közötti gyermekek a hűtőbe be, és a hűtőből kirakodhatnak.
- Az élelmiszerek szennyeződésének elkerüléséhez tartsa be a következő utasításokat:
 - Az ajtó hosszú idejű nyitva tartása miatt a hőmérséklet jelentősen megemelkedhet a hűtőrekeszekben.
 - Rendszeresen tisztítsa meg azokat a felületeket, amelyek érintkeznek az élelmiszerekkel, illetve a vízelvezető rendszereket.
 - Ha 48 óráig nem használta, akkor tisztítsa meg a víztartályokat; ha 5 napig nem használta a vízadagolót, akkor öblítse át a vízellátásra csatlakozó vízrendszert. (1. megjegyzés)
 - A nyers húsokat és halakat megfelelő tárolóedényben tárolja a fagyasztóládában, hogy ne érintkezzenek más ételekkel, és ne csöpögjön a levük sem azokra.
 - A kétszillagos  fagyasztórekeszek alkalmasak előre lefagyasztott élelmiszerek tárolására, fagyalt tárolására és készítésére, valamint jégkockák készítésére. (2. megjegyzés)
 - Az egy , két  és három csillaggal  ellátott rekeszek nem alkalmasak friss ételek lefagyasztására. (3. megjegyzés)
 - Négycsillagos  rekesszel nem rendelkező készülékek: ezek a hűtőberendezés nem alkalmas élelmiszerek fagyasztására. (4. megjegyzés)
 - Ha a hűtőkészülék sokáig üresen áll, kapcsolja ki, olvassa le és hagyja az ajtókat nyitva, hogy megelőzhesse a penész megjelenését a berendezésben.
- 1., 2., 3., 4. megjegyzés: Kérjük, ellenőrizze, hogy vonatkozik-e az Ön készülékére.
- Szabadonálló berendezések: ez a berendezés nem használható beépített berendezésként.
- A LED lámpák cseréjét vagy karbantartását a gyártó, a szakszerviz vagy a megfelelő képesítéssel rendelkező szakember végezheti el.
- **FIGYELEM:** A készülék instabilitásából eredő veszélyek elkerülése érdekében a készüléket az utasításoknak megfelelően kell rögzíteni.

Biztonsági tudnivalók

A fagyasztóláda rendeltetés szerinti használata

A fagyasztóláda karbantartása

Hibaelhárítás

Melléklet

MENTSE EL EZEKET AZ UTASÍTÁSOKAT

A KÉSZÜLÉK CSAK HÁZTARTÁSI HASZNÁLATRA ALKALMAS

Kalifornia Állam 65. számú javaslatnak megfelelő figyelmeztetései:



FIGYELEM: Rák és reprodukációs ártalom

-www.P65Warnings.ca.gov.

MEGFELELŐ HULLADÉKKEZELÉS



FIGYELEM

Fulladásveszély

A régi fagyasztóláda vagy hűtőszekrény leselejtezése előtt:

- Vegye le az ajtót vagy a fedelet, hogy gyermekek ne tudjanak elbújni, vagy beszorulni a régi készülékbe.
- A polcokat hagyja a helyükön, így a gyerekek nem tudnak a hűtőbe mászni.
- Az utasítások be nem tartása halálhoz vagy agykárosodáshoz vezethet.

FONTOS:

A készülékben gyúlékony gáz és hűtőközeg van. A fogyasztó felelőssége, hogy a termék hulladékkezelése során betartsa a szövetségi és helyi előírásokat. A hűtőközegeket hivatalos, EPA-tanúsított hűtőközeg-technikusnak kell lefejtetnie, a megállapított eljárásoknak megfelelően.

Biztonsági
tudnivalók

A fagyasztóláda
rendelkezészerű
használat

A fagyasztóláda
karbantartása

Hibaelhárítás

Melléklet

ELEKTROMOSSÁGGAL KAPCSOLATOS FIGYELMEZTETÉSEK

- Ne a tápkábelnél fogva húzza ki a fagyasztóláda dugvilláját a falialjzatból. Szorítsa erősen a dugvillát, és annál fogva húzza ki az aljzatból.
- A tápkábelt semmilyen körülmények között se rongálja meg. A biztonságos használat garantálása érdekében ne használja, ha a tápkábel sérült vagy a dugvilla elhasználódott.
- Az elhasználódott vagy sérült tápkábelt a gyártóval vagy a hivatalos szervizközpontjával ki kell cseréltetni.

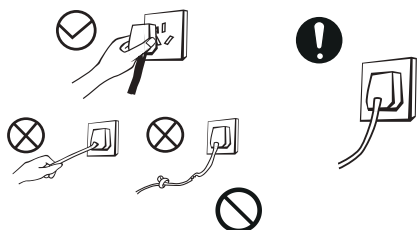

- A dugvillának megfelelően kell illeszkednie az aljzatba, ellenkező esetben tűz keletkezhet. Kérjük, gondoskodjon róla, hogy a készülék megfelelően legyen földelve.
- Kérjük, zárja el a gázcsapot és nyissa ki az ablakokat, ha gáz vagy egyéb gyúlékony anyag szivárgását észleli. Ne húzza ki a fagyasztóláda és egyéb elektronikai eszközök csatlakozóját a hálózati aljzatból, mivel az esetleges szikra tüzet okozhat.

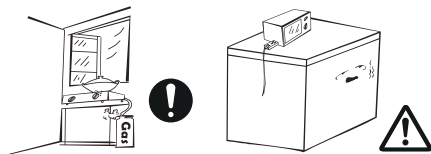

- A biztonságos használat érdekében nem ajánlott a fagyasztóláda tetejére szabályzókat, rizsfőzőket, mikrohullámú sütőket és egyéb, a gyártó által nem ajánlott készüléktípusokat helyezni. Ne használjon elektromos készülékeket a készülék ételtároló rekeszeiben.

TÁRGYAK ELHELYEZÉSÉRE VONATKOZÓ FIGYELMEZTETÉSEK

- Ne tegyen gyúlékony, robbanásveszélyes, illékony és erősen korrozív tárgyakat a fagyasztóládába a termék károsodásának vagy a tűz megelőzésének érdekében.
- A tűz elkerülése érdekében ne tegyen gyúlékony tárgyakat a fagyasztóláda közelébe.

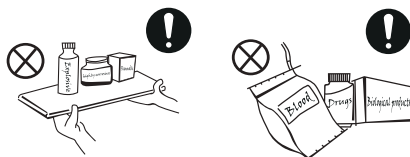

- A termék háztartási fagyasztóláda, és csak élelmiszer tárolására alkalmas. A nemzeti szabványok szerint a háztartási fagyasztóláda nem használható egyéb célokra, például vér, gyógyszerek vagy biológiai termékek tárolására.
- Ne helyezzen palackos vagy lezárt tárolóedényes folyadékokat, például üveges sört és üdítőket a fagyasztóládába, hogy ezzel megelőzze a szétrepedésüket és más károkat.



HASZNÁLATRA VONATKOZÓ FIGYELMEZTETÉSEK

- Ne szerelje szét önkényesen a fagyasztóládát, ne építse át, illetve ne okozzon sérüléseket a hűtőközeg vezetékjeiben; a berendezés karbantartását szakembernek kell elvégeznie.
- A sérült tápkábelt a gyártónak, a gyártó karbantartási részlegének vagy megfelelő szakembernek kell kicserélnie, hogy a veszélyhelyzet elkerülhető legyen.

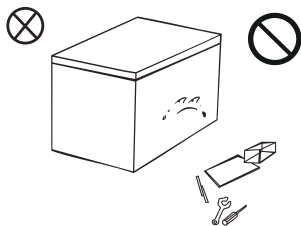

- A rések a fagyasztóláda fedele és a teste között kicsik. Ne tegye a kezét ezekre a területekre, nehogy az ujjai beszoruljanak. A fagyasztóláda ajtaját óvatosan nyissa ki, nehogy kiessenek az élelmiszerek.
- Ha be van kapcsolva a fagyasztóláda, a fagyási sérülések elkerülése érdekében a fagyasztóból ne vegyen ki nedves kézzel élelmiszereket vagy tárolóedényeket, különös tekintettel a fém tárolóedényekre.

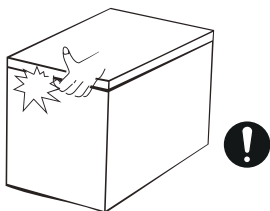

- Ne engedje, hogy a gyermekek belemásszanak vagy felmásszanak a fagyasztóládára, nehogy bent rekedjenek, vagy rájuk dőljön a fagyasztóláda.
- Ne permetezzen folyadékot a fagyasztóládára, illetve ne mossa le; ne tegye a fagyasztóládát olyan helyre, ahol könnyen fröccsenhet rá víz, mert ezek befolyásolják a fagyasztóláda elektromos szigetelési tulajdonságait.

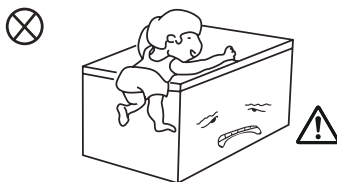

- Ne helyezzen nehéz tárgyakat a fagyasztóláda tetejére, mivel ezek ajtónyitáskor leeshetnek, és sérüléseket okozhatnak.
- Áramszünet esetén vagy tisztítás során húzza ki az elektromos csatlakozót. Ne dugja vissza a fagyasztóládát öt percen belül a hálózatba, így megelőzheti az ismételt indításokból fakadó kompresszorkárosodást.

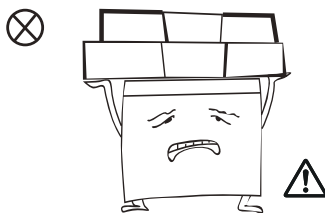

ENERGIÁRA VONATKOZÓ FIGYELMEZTETÉSEK

- 1.** Előfordulhat, hogy a fagyasztóláda nem működik megbízhatóan, ha hosszabb ideig a legalacsonyabb üzemi hőmérséklet alatt használják.
- 2.** Habzó szénsavas italokat tilos a fagyasztóládaiban vagy alacsony hőmérsékletű rekeszekben tárolni. Bizonyos italok (mint például a jeges víz) ne legyenek túl hidegek az iváshoz.
- 3.** Ne tároljon semmilyen élelmiszert – különös tekintettel a kereskedelmi forgalomban kapható gyorsfagyasztott ételekre – az élelmiszergyártók által ajánlott tárolási időnél tovább a fagyasztótérben vagy -rekeszekben.
- 4.** Akadályozza meg a fagyasztott élelmiszer hőmérsékletének túlzott emelkedését a leolvasztás alatt, például tekerje be a fagyasztott élelmiszert több réteg újságpapírba.
- 5.** A fagyasztott élelmiszer hőmérsékletének emelkedése a manuális leolvasztás, karbantartás vagy tisztítás során megrövidítheti a termék eltarthatóságát.

LESELEJTEZÉS



A fagyasztóláda hűtőközege és a ciklopentánhab éghető anyag, ezért a leselejtezett fagyasztószekrényeket tűzforrásoktól elkülönítve kell tárolni, és nem szabad elégetni. Kérjük, hogy a környezetkárosodás vagy egyéb veszélyek elkerülése érdekében a fagyasztóládát hivatalos szakértő újrahasznosító cégnek adják át ártalmatlanításra.



Kérjük, a fagyasztóláda ajtaját vegye le. A polcokat megfelelően kell elhelyezni, hogy a fagyasztóládaiba lépő és ott játszó gyerekek ne szenvedhessenek balesetet.

A termék megfelelő hulladékkezelése:



Ez a jelölés azt jelzi, hogy a terméket tilos más háztartási hulladékkal együtt elhelyezni. Az ellenőrizetlen hulladékkezelés következtében a környezetre vagy az emberi egészségre gyakorolt esetleges káros hatások megelőzése érdekében felelősségteljesen hasznosítsa újra a terméket, elősegítve az anyagi erőforrások fenntartható újrafelhasználását. A használt termék leadásához használja a gyűjtőpontokat és -rendszereket, vagy vegye fel a kapcsolatot az értékesítővel. Ezek a helyek környezetbarát módon hasznosítják újra a terméket.

2. A FAGYASZTÓLÁDA RENDELTETÉSSZERŰ HASZNÁLATA

2.1 ELHELYEZÉS

- A fagyasztóláda használatba vétele előtt távolítsa el az összes csomagolóanyagot, beleértve az alsó kipárnázást és a fagyasztóláda belsejében lévő habszivacsokat és szalagot, húzza le a védőfóliát az ajtókról és a fagyasztóláda házáról.

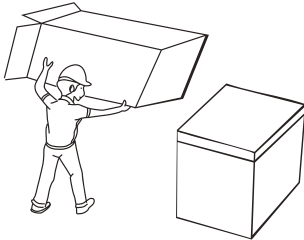

- Tartsa távol hőtől, kerülje a közvetlen napfényt. Ne helyezze a fagyasztóládát párás vagy nedves helyekre, így megelőzheti a rozsdásodást vagy a szigetelőhatás csökkenését.

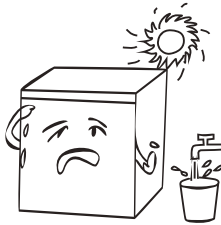

- A fagyasztóládát jól szellőző, beltéri helyen kell elhelyezni; a padlónak síknak és szilárdnak kell lennie.

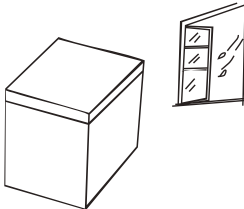

- A fagyasztóláda felett 70 cm-nél nagyobb helyet kell hagyni, illetve úgy kell a falnál elhelyezni, hogy több, mint 20 cm szabad hely legyen a hőelvezetés elősegítése érdekében.

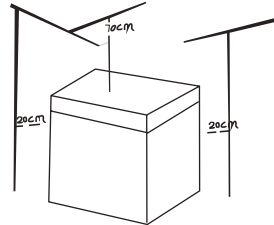

FONTOS:

Beszereles előtti óvintézkedések: A kiegészítők telepítése vagy beállítása előtt a fagyasztóládát ki kell húzni a konnektorból. Ügyeljen rá, hogy a fogantyú ne eshessen le, és ne okozhasson személyi sérülést.

2.2 ENERGIATAKARÉKOSSÁGI TIPPEK

- A berendezést a helyiség leghűvösebb részén kell elhelyezni, távol a hőt termelő berendezésektől, a fűtőcsövektől, illetve távol a közvetlen napfénytől.
- Hagyja a forró ételeket szobahőmérsékletűre hűlni, mielőtt azokat a készülékbe helyezné. Ha túl sok élelmiszer van a készülékben, a kompresszor hosszabban üzemel. A túl lassan megfagyó élelmiszer megromolhat.
- Az élelmiszereket megfelelően csomagolja be, a tárolóedényeket törölje szárazra, mielőtt a hűtőszekrénybe tenné azokat. Ezzel csökkenthető a berendezésben lerakódó jég mennyisége.

- A tárolórekeszt ne bélelje ki alufóliával, zsírpapírral vagy papírtörővel. Ezek akadályozhatják a hideg levegő áramlását, amitől a készülék kevésbé lesz hatékony.
- Rendszerezze és címkézze fel az ételeket, hogy csökkenthesse az ajtónyitások számát, és a hosszás keresgélést. Minden szükséges cikket egy ajtónyitással vegyen ki, a lehető leghamarabb csukja be az ajtót.

- Nyissa fel a burkolatot, vegye ki a tápkábelt, majd helyezze vissza a burkolatot.

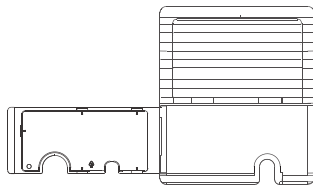

2.3 AZ IZZÓ CSERÉJE (OPCIONÁLIS)

- A LED lámpák cseréjét vagy karbantartását a gyártó, a szakszerviz vagy a megfelelő képesítéssel rendelkező szakember végezheti el.

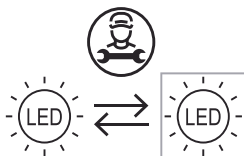

FONTOS:

A fenti szöveg csak tájékoztató jellegű. A tényleges kialakítás az adott terméktől vagy a kereskedőtől függ.

- Szállítást követően várjon 2 órát, mielőtt bekapcsolja a készüléket, különben csökkenteni fog a hűtési kapacitást, vagy a fagyasztóláda megsérülhet.
- A fagyasztóláda első bekapcsolása előtt várjon két órát.
- A fagyasztóládát elindítás után hagyni kell 2-3 óráig üresen működni, mielőtt feltölti friss, illetve fagyasztott élelmiszerekkel; nyáron a fagyasztóládát legalább 4 órán át kell üresen működtetni, figyelembe véve, hogy magas a környezeti hőmérséklet.
- Áramszünet esetén vagy tisztítás során húzza ki az elektromos csatlakozót. Ne dugja vissza a fagyasztóládát öt percen belül a hálózatba, így megelőzheti az ismételt indításokból fakadó kompresszorkárosodást.

2.4 HASZNÁLATBAVÉTEL

- Az eszközzel nyissa fel a burkolatot oldalról.

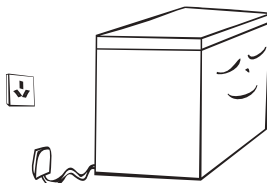
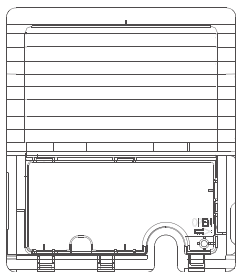

MEGJEGYZÉS

Ez a termék nem használható földelésihibamegszakító (A/GFCI) konnektorokkal vagy főkapcsolókkal, mert téves megszakítást okozhat.

1. A megszakítás nem jár biztonsági veszéllyel.
2. Ha téves megszakításokat tapasztal, cserélje ki a konnektort vagy a főkapcsolót A/GFCI nélkülire.

2.5 A KÉSZÜLÉK RÉSZEI

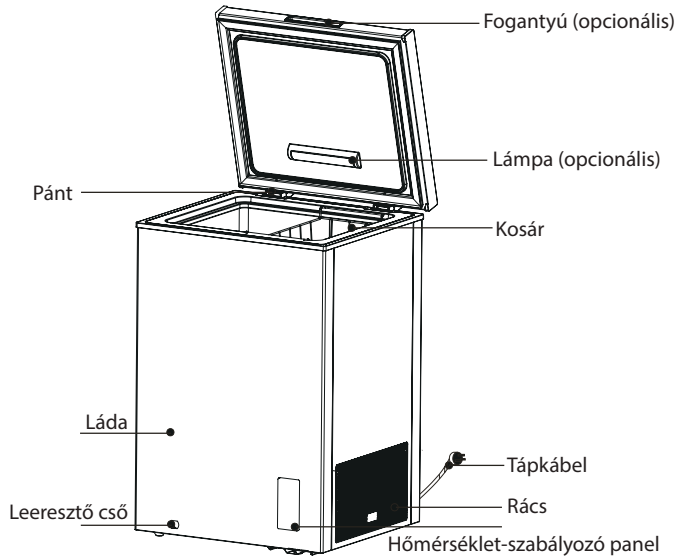

A fenti ábra csak tájékoztató jellegű. A tényleges kialakítás az adott terméktől vagy a kereskedőtől függ.

- Az alacsony hőmérsékletű fagyasztóláda hosszú időn keresztül frissen tartja az ételeket, leginkább fagyasztott ételek tárolására és jég készítésére alkalmas.
- A fagyasztóláda kiválóan alkalmas húsök, halak, rákok, péksütemények és egyéb olyan ételek fagyasztására, amelyeket nem szeretne rövid időn belül elfagyasztani.
- A készülék nem alkalmas üvegben vagy lezárt tartályban lévő folyadék hosszú idejű tárolására. Ha üveges vagy lezárt tartályban lévő folyadékot szeretne benne tárolni, ne tegye azt a fagyasztóláda falának közelébe.
- A beállított hőmérséklet és a dobozban lévő hőmérséklet közt bizonyos eltérés van, ami nem befolyásolja a normál használatot.
- Figyeljen arra, hogy az ételeket a minőségmegőrzési időn belül elfogyassza.
- A gyorsfagyasztó funkció az élelmiszerek tápanyagtartalmát hivatott megőrizni. Képes gyorsan lefagyasztani az élelmiszereket. Ha egyszerre nagy mennyiségű élelmiszert szeretne lefagyasztani, javasoljuk, hogy 5 órával korábban kapcsolja be a gyorsfagyasztó funkciót. Ebben az esetben a fagyasztóláda fagyasztási sebessége megnövekszik, így gyorsan lefagyasztja az élelmiszereket, és hatékonyan megőrzi azok tápanyagtartalmát.



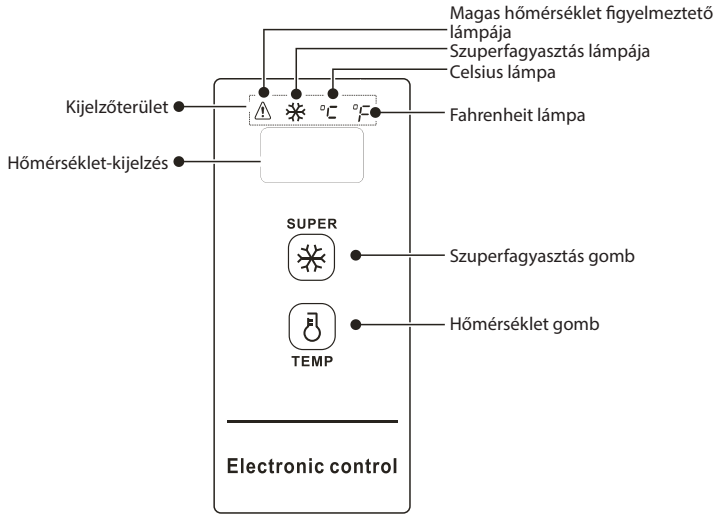

2.6 HŐMÉRSÉKLETSZABÁLYOZÁS



A fenti ábra csak tájékoztató jellegű. A tényleges kialakítás az adott terméktől vagy a kereskedőtől függ.

Kijelzők

- A fagyasztóláda bekapcsolásakor a kijelzőablak 3 másodpercre bekapcsol, majd normál üzemmódba lép. A bekapcsolt kijelző eredetileg 18 °C alatti hőmérsékletet jelez;
- Normál működés kijelzése:
 - ① ha nincs hiba, a funkciómód beállított hőmérséklete látható;
 - ② ha hiba van, a hibakód látható;
- Alvás funkció megjelenítése: Bekapcsolás után alapértelmezés szerint megnyílik az alvás funkció. A hőmérséklet megerősítése után 30 másodperccel a kijelző kialszik. Az alvó mód a következő billentyűkombinációval kapcsolható:

- Nyomja meg a  hőmérsékletgombot és a  szuperfagyasztás gombot egyszerre 5 másodpercig. Ha a hőmérsékletkijelzőn az „ON” látható, az azt jelzi, hogy az alvás funkció meg van nyitva.
- Nyomja meg a  hőmérsékletgombot és a  szuperfagyasztás gombot egyszerre 5 másodpercig. Ha a hőmérsékletkijelzőn az „OFF” látható, az azt jelzi, hogy az alvás funkció zárva van.

Működésvezérlés:

- Nyissa meg az alvás funkciót. A hőmérséklet beállítása után 30 másodperccel a kijelző kialszik;
- Zárja be az alvás funkciót. A hőmérséklet beállítása után a kijelző nem alszik ki;

Zárolás/Feloldás

Az első bekapcsolás után a billentyű alapértelmezés szerint zárolva van; a működtetéshez előbb fel kell oldani.

- **Zárolás:** nyomja meg a  szuperfagyasztás gombot 3 másodpercig. Ekkor a kijelző egyszer felvillan, és a beállított hőmérséklet azonnal érvénybe lép. A zárolt állapotba lépés után a kijelző nem villan fel. Ha 30 másodpercig nem történik billentyűművelet, akkor is automatikusan zárolt állapotba lép, és a kijelző egyszer felvillan.
- **Feloldás:** nyomja meg a  szuperfagyasztás gombot 3 másodpercig. A kijelző egyszer felvillanva jelzi a feloldást. Zárolt állapot esetén billentyűműveletek előtt el kell végezni a feloldást.

FONTOS:



Feloldott állapotban a következő billentyűműveletek végezhetőek el

Fahrenheit és Celsius választása

- A  hőmérséklet gombot 3 másodpercig megnyomva a hőmérséklet egysége Fahrenheit és Celsius közt váltható. Ha a Celsius egység van érvényben, a Celsius lámpa világít, ha pedig a Fahrenheit van érvényben, a Fahrenheit lámpa világít.

Hőfok beállítása

(-30 °C / -22 °F beállításához a környezeti hőmérsékletnek ajánlott 25 °C / 77 °F alatt lennie)

- A  hőmérséklet gombot megnyomva a kijelző megjeleníti a fagyasztóláda hőmérsékletét. A  hőmérsékletgombot többször megnyomva a fagyasztóláda hőmérséklete 1 Celsius-/Fahrenheit-fokkal változtatható;

A hőmérsékletértékek a következő sorrendben változnak:

Celsius-fokok:





→ 10°C → 9°C → 8°C → → 1°C → 0°C → -1°C → → -28°C → -29°C → -30°C

Fahrenheit-fokok:

→ 50°F → 49°F → 48°F → → 33°F → 32°F → 31°F → → -20°F → -21°F → -22°F

Szuperfagyasztás funkció

Belépés a szuperfagyasztásba:

- 1 A „” szuperfagyasztás gombot megnyomva a „” szuperfagyasztás lámpa kigyullad;
- Celsius egység választása esetén a hőmérséklet-kijelző „-30”-at mutat. A kompresszor működése közben a „” Celsius hőmérséklet-kijelző lámpa ég.
- Fahrenheit egység választása esetén a hőmérséklet-kijelző „-22”-t mutat. A kompresszor működése közben a „” Fahrenheit hőmérséklet-kijelző lámpa ég.

Gyors szuperfagyasztás:

- 1 Áramkimaradás után kapcsolja be;
- 2 A kompresszor 24 órán át folyamatosan üzemel;
- 3 Ha szuperfagyasztás módban érzékelőhiba történik, kiléphet a szuperfagyasztás módból;
- 4 Szuperfagyasztás módban a „” szuperfagyasztás gomb ismételt megnyomással léphet ki ebből a módból.

Magas hőmérsékleti riasztás

Magas hőmérséklet esetén a „” lámpa világít.

Áramkimaradás memória

- Áramkimaradás esetén az áramkimaradás hirtelen működési állapota zárolva lesz. Az áramellátás helyreállítása után a készülék az áramkimaradás előtti beállításoknak megfelelően működik tovább. Áramkimaradás után a készülék kilép a szuperfagyasztás módból.

Hibakód

- Hiba esetén a kijelzőn a következő hibakódok jelennek meg. A felhasználónak szakembert kell hívnia a karbantartáshoz és a fagyasztóláda normál működésének helyreállításához.

Hibakód	E2
Leírás	Hőmérséklet-érzékelő hiba

3. A FAGYASZTÓLÁDA KARBANTARTÁSA

Az Ön fagyasztóládáját egész éves használatra tervezték, és minimális tisztítást és karbantartást igényel. Annak érdekében, hogy a fagyasztóláda működése hatékony és szagmentes maradjon, azt javasoljuk, hogy rendszeresen tisztítsa a fagyasztóládát.

3.1 TISZTÍTÁS

- A fagyasztóláda mögött, illetve a talajon található port el kell távolítani, a hűtőhatás, illetve az energiatakarékosság javítása érdekében.
- Rendszeresen ellenőrizze az ajtó-tömítéseket, hogy nincs-e rajtuk szennyeződés. Az ajtó-tömítéseket egy szappanos vízben vagy hígított mosószerben megnedvesített puha ruhával törölje át.
- A fagyasztóláda belsejét rendszeresen tisztítani kell, hogy elkerülje a kellemetlen szagokat.
- Tisztítás előtt húzza ki a készüléket, vegyen ki minden ételt, kosarat, tárolóedényt stb.
- Egy puha ruhával vagy szivaccsal takarítsa ki a fagyasztóláda belsejét, ehhez használja két evőkanál szóda-bikarbóna és egy liter meleg víz keverékét. Majd öblítse ki vízzel és törölje tisztára. A tisztítást követően nyissa ki az ajtót és a bekapcsolás előtt hagyja természetes módon megszáradni.
- Az javasoljuk, hogy a fagyasztóláda nehezen takarítható részeit (úgy mint például a rések vagy sarkok) puha ronggyal vagy puha kefével tisztítsa meg rendszeresen, ha szükséges, használjon segédeszközöket (pl. vékony pálcikákat), hogy ezeken a területeken ne halmozódhasson fel szennyeződés vagy baktérium.
- Ne használjon szappant, mosószer, súrolóport, spray tisztítószer, stb., mivel ezek szagok keletkezését okozhatják a fagyasztóláda belsejében, vagy szennyezhetik az ételt.
- A kosarakat szappanos vízzel vagy hígított mosószerrel benedvesített puha ruhával törölje át. Egy ronggyal törölje szárazra vagy hagyja természetes módon megszáradni.
- Szappanos vízzel, vagy mosószerrel benedvesített puha ruhával törölje le a fagyasztóláda külső részét, majd törölje szárazra.
- Ne használjon kemény kefét, súrolószivacsot, drótkéfét, súrolószereket (pl. fogkrémet), szerves oldószereket (pl. alkoholt, acetont, banánolajat, stb.), forró vizet, savas vagy lúgos kémhatású szereket, amelyek károsíthatják a fagyasztóláda felületét és belsejét. A forró víztől és az olyan szerves oldószerektől, mint a benzol, a műanyag alkatrészek eldeformálódhatnak.
- A tisztítás során ne öntsön közvetlenül vizet vagy egyéb folyadékokat a készülékbe, hogy elkerülhesse a rövidzárlatot, illetve az elektromos szigetelés ne károsodjon a vízbe merülés miatt.



A leolvasztáshoz és tisztításhoz húzza ki a fagyasztóládát.

3.2 LEOLVASZTÁS

A fagyasztóládát manuálisan kell leolvasztani.

- Húzza ki a fagyasztóládát, és nyissa ki a fagyasztóláda ajtaját, a leolvasztás előtt vegye ki az ételeket és a kosarakat. Nyissa ki a leeresztőnyílást (és tegyen egy edényt a kifolyónyíláshoz). Beltéren a jegesedés természetes úton megolvad, törölje le a leolvadó vizet száraz, puha ruhával. Amikor a jegesedés felpuhul, jégkaparót lehet használni a jégmentesítési folyamat felgyorsítására.
- Vegye ki az ételeket és tegye azokat hideg helyre a leolvasztás alatt.



A leolvasztási folyamat felgyorsításához a gyártó által ajánlott mechanikus eszközökön vagy módokon kívül semmi más nem használható. A hűtőkör ne sérüljön.

3.3 HASZNÁLATON KÍVÜL

- Áramkimaradás: Áramkimaradás esetén, akár még nyáron is, az ételek több órán át bent tarthatók a berendezésben; áramkimaradás esetén csökkenteni kell az ajtónyitások számát, és nem szabad újabb adag friss ételt a hűtőbe tenni.
- Használaton kívül: Ha hosszú ideig használaton kívül hagyja a fagyasztóládát, húzza ki a konnektorból, és tisztítsa ki. A kellemetlen szagok elkerülése érdekében hagyja nyitva az ajtaját.
- Mozgatás: Ne fordítsa a fagyasztóládát fejjel lefelé és ne rázza. Ne szállítsa 45°-os szögnél jobban megdőntve. A készüléket ne az ajtajánál vagy a zsanérjainál fogva szállítsák.



A fagyasztóláda elindítása után folyamatos üzemeltetése ajánlott. Normál körülmények között ne állítsa le a fagyasztóládát, mert az csökkentheti az élettartamát.

4. HIBAELHÁRÍTÁS

A következő egyszerű problémákat a felhasználó is kezelni tudja. Kérjük, hívja az értékesítés utáni szervizvonalat, ha valamilyen problémát nem sikerül elhárítani.

Meghibásodás	Ellenőrizze, hogy be van-e dugva a fagyasztóláda, csatlakoztatva van-e a hálózati feszültségre. Alacsony feszültség. Ellenőrizze, hogy a hőfokszabályzó megfelelően van-e beállítva. Áramkimaradás vagy kismegszakító leoldása.
Szag	Az erős szagot árasztó élelmiszereket zárt csomagolásban tárolja. Ellenőrizze, hogy az étel nincs-e megromolva. Ellenőrizze, hogy ki kell-e tisztítani a készülék belsejét.
A kompresszor hosszú idejű működése	Természetes, hogy nyáron, amikor a környezeti hőmérséklet magas, a fagyasztóláda hosszabb ideig működik. Ne tegyen egyszerre túl sok élelmiszert a fagyasztóládába. Ne helyezzen élelmiszert a fagyasztóládába, amíg az le nem hűlt. A fagyasztóláda ajtajának gyakori nyitása. Vastag jegesedésréteg (leolvastás szükséges).
A világítás nem működik	Ellenőrizze, hogy a fagyasztóláda be van-e dugva a hálózatba és az izzó nem sérült-e.
Az ajtó nem zárható be megfelelően	A fagyasztóláda ajtaja elakad valamelyik élelmiszerben. Túl sok élelmiszer. Kiegyensúlyozatlan fagyasztóláda.
Hangos zaj	Ellenőrizze, hogy sík-e a padló, stabil-e a fagyasztóláda elhelyezése. Ellenőrizze, hogy megfelelően helyezték-e el a fagyasztóláda tartozékait.
Nehezen nyitható ajtó	A fagyasztást követően nyomáskülönbség keletkezik a fagyasztóláda belseje és a környezete között, ami nehezíti az ajtónyitást. Ez egy normális fizikai jelenség.
Meleg oldalfalak	A fagyasztóláda burkolata hőt bocsáthat ki működés közben, különösen nyáron. Ezt a kondenzátor sugárzása okozza, és ez normális jelenség.
Felületi páralecsapódás	Páralecsapódás: Ez a jelenség a fagyasztóláda külső felületén és ajtótütemésein észlelhető, amikor a környezeti páratartalom magas. Ez normális jelenség, és a páralecsapódás száraz törülközővel letörölhető.
Légáramlási hang	A csövekben keringő hűtőközeg különféle hangokat és morajlásokat hallathat, ami normális, és nem befolyásolja a hűtést.
Zúgás	A kompresszor működése zúgással jár, különösen akkor, amikor bekapcsol vagy kikapcsol.
Zörgés	A mágnesszelep vagy az elektromos kapcsolószelep zörgő hangot ad, ami normális jelenség, és nem befolyásolja a működést.

5. MELLÉKLET

Telepítési utasítások

Klímaosztállyal rendelkező hűtőkészülékekhez

A klímaosztálytól függően ezt a hűtőkészüléket az alábbi táblázatban meghatározott környezeti hőmérséklet-tartományban kell használni.

A klímaosztály a típustáblán található. Előfordulhat, hogy a termék nem működik megfelelően a meghatározott tartományon kívül.

A klímaosztályt a fagyasztóláda külsején található címkén találja

Effektív hőmérsékleti tartomány

A fagyasztóládát úgy alakították ki, hogy rendeltetésszerűen működjön az osztálybesorolásában meghatározott tartományban.

Osztály	Szimbólum	Környezeti hőmérsékleti tartomány °C	
		IEC 62552 (ISO 15502)	ISO 8561
Kiterjesztett mérsékelt	SN	+10 és +32 között	+10 és +32 között
Mérsékelt	N	+16 és +32 között	+16 és +32 között
Szubtrópusi	ST	+16 és +38 között	+18 és +38 között
Trópusi	T	+16 és +43 között	+18 és +43 között

MEGJEGYZÉS

A fagyasztóláda teljesítményét és energiafogyasztását befolyásolhatja a környezeti hőmérséklet, az ajtónyitás gyakorisága és a fagyasztóláda helye. Javasoljuk, hogy szükség szerint állítson a hőmérséklet-beállításokon.

Tárolás a legjobb megőrzés érdekében (csak a megfelelő modelleknél)

Fedje le az ételt, hogy megtartsa a nedvességet, és hogy más élelmiszerekből ne vegye át a szagokat. Egy nagy edény tartalmát, például levest vagy pörköltöt, kis adagokra kell osztani, és sekély edényekbe kell tenni a hűtőszekrénybe helyezés előtt. A nagy darab húsokat vagy egész baromfit kisebb darabokra kell felosztani, vagy sekély edényekbe kell tenni a hűtőszekrénybe helyezés előtt.

Az ételek elhelyezése

Polcok	A polcok állíthatóak a különböző csomagoknak megfelelően.
Speciális rekesz (csak a megfelelő modelleknél)	A zárt zöldségtartó fiókok optimális környezetet biztosítanak a gyümölcsök és zöldségek számára. A zöldségeknek magasabb páratartalomra, míg a gyümölcsöknek alacsonyabb páratartalomra van szükségük. A zöldségtartókat vezérlőeszközzel látták el a páratartalom szabályozásához (*modelltől és opcióktól függően). Az állítható hőmérsékletű hűtőfiók maximalizálja a hús és a sajt tárolási idejét.
Tárolás az ajtóban	Ne tároljon romlandó élelmiszert az ajtóban. A tojásokat kartondobozban a polcon kell tárolni. Az ajtóban lévő tárolótartályok hőmérséklete jobban ingadozik, mint a szekrény belsejében. Az ajtót lehetőleg tartsa zárva.
Fagyasztórekesz	Fagyasztott élelmiszereket tárolhat, jégkockát készíthet és friss élelmiszereket fagyaszthat le a fagyasztórekeszben.

MEGJEGYZÉS

Csak friss, sértetlen ételt fagyasszon le. Tartsa külön a lefagyasztandó ételt a már lefagyasztott ételtől. Annak megelőzése céljából, hogy az étel elveszítse ízét vagy kiszáradjon, légmentesen záródó tárolókba tegye.

SPECIÁLISAN AZ ÚJ EURÓPAI SZABVÁNY SZERINT

A következő táblázatban szereplő megrendelt alkatrészek a szervizrészlegben keresztül érhetők el.

Megrendelt alkatrész	Beszállító	A rendelkezésre bocsátáshoz szükséges minimális idő
Termosztát	Professzionális karbantartó személyzet	A modell piacra kerülése után legalább 7 év
Hőmérséklet-érzékelő	Professzionális karbantartó személyzet	A modell piacra kerülése után legalább 7 év
Nyomatott áramköri lap	Professzionális karbantartó személyzet	A modell piacra kerülése után legalább 7 év
Fényforrás	Professzionális karbantartó személyzet	A modell piacra kerülése után legalább 7 év
Ajtófogantyú	Professzionális javítók és végfelhasználók	A modell piacra kerülése után legalább 7 év
Ajtózsanérok	Professzionális javítók és végfelhasználók	A modell piacra kerülése után legalább 7 év
Tálcák	Professzionális javítók és végfelhasználók	A modell piacra kerülése után legalább 7 év
Kosarak	Professzionális javítók és végfelhasználók	A modell piacra kerülése után legalább 7 év
Ajtótömítések	Professzionális javítók és végfelhasználók	A modell piacra kerülése után legalább 10 év

Kedves vásárló!

1. Ha a terméket szeretné visszaküldeni vagy kicserélni, vegye fel a kapcsolatot a bolttal, ahol megvásárolta.

Ne felejtse el magával vinni a vásárlást igazoló dokumentumokat.

2. Ha a termék elromlott és javításra van szükség, vegye fel a kapcsolatot a szervizrészleggel.

MEGJEGYZÉS

A termékadatbázisban található modellinformációkat, valamint a modellazonosítót a termék energiahatékonysági címkéje QR-kódjával (ha van) beolvasott webes hivatkozáson keresztül lehet elérni.

1.BEZPEČNOSTNÍ INFORMACE	1
2.SPRÁVNÉ POUŽÍVÁNÍ MRAZICÍHO PULTU	9
2.1 UMÍSTĚNÍ	9
2.2 TIPY PRO ÚSPORU ENERGIE.....	9
2.3 VÝMĚNA ŽÁROVKY (VOLITELNÉ).....	10
2.4 ZAHÁJENÍ POUŽÍVÁNÍ	10
2.5 SOUČÁSTI	11
2.6 REGULÁTOR TEPLoty	12
3.ÚDRŽBA MRAZICÍHO PULTU	15
3.1 ČIŠTĚNÍ.....	15
3.2 ODMRAZOVÁNÍ	16
3.3 NEPOUŽÍVANÝ SPOTŘEBIČ	16
4.ŘEŠENÍ PROBLÉMŮ	17
5.DODATEK	18

1. BEZPEČNOSTNÍ INFORMACE

VAŠE BEZPEČNOST A BEZPEČNOST OSTATNÍCH JE VELMI DŮLEŽITÁ

Dodržujte tyto pokyny, aby se předešlo zranění uživatele nebo jiných osob a škodám na majetku. Nesprávná obsluha kvůli ignorování pokynů může způsobit poškození nebo škodu, včetně smrti.

Míru rizika ukazují následující indikátory.



Symbol zákazu

Toto je symbol zákazu.

Pokud by nebyly dodrženy pokyny označené tímto symbolem, mohlo by dojít k poškození výrobku nebo ohrožení osobní bezpečnosti uživatele.



Výstražný symbol

Toto je výstražný symbol.

Je nutné ovládat výrobek v přísném souladu s pokyny označenými tímto symbolem. V opačném případě hrozí poškození výrobku nebo zranění osob.



Symbol upozornění

Toto je symbol upozornění.

Pokyny označené tímto symbolem vyžadují speciální pozornost. Nedostatečná pozornost může vést k lehkému nebo středně těžkému zranění či k poškození výrobku.

DŮLEŽITÉ BEZPEČNOSTNÍ POKYNY



Riziko požáru / hořlavé materiály

! VÝSTRAHA

- Spotřebič je určen k použití v domácnosti a podobných prostředích, jako jsou kuchyňské prostory pro zaměstnance v obchodech, kancelářích a dalších pracovních prostředích; na statcích a klienty v hotelech, motelech a jiných prostředích rezidenčního typu; prostředí typu postel a snídaně; catering a podobné nemaloobchodní aplikace.
- Spotřebič není určen k používání osobami (včetně dětí) s omezenými fyzickými, smyslovými nebo duševními schopnostmi, nebo bez patřičných zkušeností a znalostí, pokud jim nebyl poskytnut dohled nebo pokyny ohledně bezpečného používání přístroje osobou zodpovědnou za jejich bezpečnost.

- Děti musí být pod dohledem, aby bylo zajištěno, že si se spotřebičem nebudou hrát.
- Pokud je napájecí kabel poškozen, musí jej vyměnit výrobce, autorizovaný servis nebo jiná kvalifikovaná osoba, aby se zabránilo nebezpečí.
- Ve spotřebiči neuchovávejte výbušné předměty, například tlakové nádoby se sprejem obsahující hořlavý plyn.
- Po použití a před provedením údržby ze strany uživatele musí být spotřebič odpojen ze sítě.
- **VÝSTRAHA:** Nedávejte před větrací otvory ve skříni spotřebiče nebo ve vestavěné konstrukci žádné překážky.
- **VÝSTRAHA:** K urychlení odmrazování spotřebiče nepoužívejte mechanické nástroje ani jiné prostředky kromě prostředků doporučených výrobcem.
- **VÝSTRAHA:** Vyhněte se poškození okruhu chladiva.
- **VÝSTRAHA:** V prostoru pro uložení potravin spotřebiče nepoužívejte elektrické spotřebiče, jejichž typ není doporučen výrobcem.
- **VÝSTRAHA:** Protože mrazicí pult používá hořlavý plyn a chladivo, zlikvidujte jej v souladu s místními předpisy.
- **VÝSTRAHA:** Při umísťování spotřebiče dbejte na to, aby nedošlo ke skřípnutí nebo poškození napájecího kabelu.
- **VÝSTRAHA:** Za spotřebič nedávejte přenosné zásuvkové lišty ani přenosné zdroje napájení.
- **VÝSTRAHA:** Nepoužívejte prodlužovací kabely nebo neuzemněné (dvouvidlicové) adaptéry.
- **VÝSTRAHA:** Abyste předešli nebezpečí z důvodu nestability spotřebiče, je třeba spotřebič upevnit v souladu s pokyny.
- Aby nedošlo k zachycení dětí, musejí být klíče uloženy mimo dosah dětí a nesmí se nacházet v blízkosti mrazicího pultu (nebo chladničky) (vhodné pro výrobky se zámky).



NEBEZPEČÍ

- Nebezpečí zachycení dítěte. Než zlikvidujete starou chladničku nebo mrazicí pult:
 - Demontujte dveře.
 - Pulty nechte na místě, aby dovnitř nemohly snadno vyšplhat děti.
- Před montáží příslušenství je třeba mrazicí pult odpojit od elektrické sítě.
- Chladivo a materiál pěnicího činidla – cyklopentan používané ve spotřebiči jsou hořlavé. Je-li proto spotřebič vyrazen, musí být udržován mimo dosah jakéhokoli zdroje ohně a musí být regenerován zvláštní společností provádějící regeneraci s odpovídající kvalifikací. Nesmí být zlikvidován spaláním – zabráníte tak poškození životního prostředí nebo jiným škodám.
- U dveří nebo vík opatřených zámky musí být klíče uloženy mimo dosah dětí a nesmí se nacházet v blízkosti mrazicího pultu, aby nedošlo k uzamčení dětí uvnitř mrazicího pultu.

! VÝSTRAHA

U standardu v EU:

- Tento spotřebič mohou používat děti od 8 let a osoby s omezenými fyzickými, smyslovými nebo duševními schopnostmi nebo bez patřičných zkušeností a znalostí, pokud jim byl poskytnut dohled nebo pokyny týkající se použití spotřebiče bezpečným způsobem a pokud rozumí případnému nebezpečí. Dohlédněte, aby si se zařízení nehrály děti. Čištění a uživatelskou údržbu zařízení nesmí provádět děti bez dozoru. Děti ve věku od 3 do 8 let mohou do chladicího spotřebiče vkládat a vykládat předměty.
 - Dodržujte následující pokyny, abyste předešli kontaminaci potravin:
 - Otevření dveří na dlouhou dobu může způsobit výrazné zvýšení teploty v jednotlivých prostorech spotřebiče.
 - Pravidelně čistěte povrchy, které mohou přijít do styku s potravinami a přístupnými odvodňovacími systémy.
 - Pokud jste nádržky na vodu po dobu 48 hodin nepoužívali, vyčistěte je. Pokud jste vodu po dobu 5 dní nevyčerpali, vodní systém připojený k přívodu vody propláchněte. (Poznámka 1)
 - Syrové maso a ryby skladujte v mrazicím pultu ve vhodných nádobách, aby nebyly v kontaktu s jinými potravinami nebo aby nedošlo k pokapání jiných potravin.
 - Prostory pro zmrazené potraviny se dvěma hvězdičkami ****** jsou vhodné k ukládání předem zmrazených potravin, skladování nebo výroby zmrzliny a výroby kostek ledu. (Poznámka 2)
 - Prostory s jednou *****, dvěma ****** nebo třemi hvězdičkami ******* nejsou vhodné pro zmrazení čerstvých potravin. (Poznámka 3)
 - Spotřebiče bez 4hvězdičkového ******** prostoru: Tento chladicí spotřebič není vhodný ke zmrazování potravin. (Poznámka 4)
 - Necháte-li chladicí spotřebič delší dobu prázdný, vypněte jej, odmrazte, vyčistěte, vysušte a nechte dveře otevřené, aby se ve spotřebiči netvořila plíseň.
- Poznámky 1, 2, 3, 4: Ověřte si, zda platí pro váš výrobek.
- Pro volně stojící spotřebič: tento chladicí spotřebič není určen k použití jako vestavný spotřebič.
 - Veškerou výměnu nebo údržbu žárovek LED by měl provádět výrobce, jeho servisní zástupce nebo podobně kvalifikovaná osoba.
 - **VÝSTRAHA:** Abyste předešli nebezpečí z důvodu nestability spotřebiče, je třeba spotřebič upevnit v souladu s pokyny.

USCHOVEJTE TYTO POKYNY

TENTO SPOTŘEBIČ JE URČEN POUZE PRO POUŽITÍ V DOMÁCNOSTI

Varování dle kalifornského návrhu zákona č. 65:



VÝSTRAHA: Rakovina a poškození reprodukce
-www.P65Warnings.ca.gov.

SPRÁVNÁ LIKVIDACE



VÝSTRAHA

Nebezpečí udušení

Než zlikvidujete starý mrazicí pult nebo chladničku:

- Odstraňte dveře nebo víko, aby se děti nemohly schovat nebo uvíznout uvnitř starého spotřebiče.
- Police nechte na místě, aby se dovnitř nemohly snadno dostat děti.
- Nedodržíte-li tyto pokyny, může to vést ke smrti nebo poškození mozku.

DŮLEŽITÉ:

Ve spotřebiči se používá hořlavý plyn a chladivo. Spotřebitel je při likvidaci tohoto výrobku povinen dodržovat federální a místní předpisy. Chladiva musí vypouštět licencovaný technik s certifikací EPA v souladu se zavedenými postupy.

VÝSTRAHY SOUVISEJÍ S ELEKTRINOU

- Při vytahování síťové zástrčky mrazicího pultu netahejte za napájecí kabel. Pevně uchopte zástrčku a vytáhněte ji ze zásuvky.
- V žádném případě nepoškozujte napájecí kabel. K zajištění bezpečného používání nepoužívejte spotřebič, je-li poškozený napájecí kabel nebo je-li opotřebovaná zástrčka.
- Opotřebovaný nebo poškozený napájecí kabel musí být vyměněn výrobcem nebo jeho servisním střediskem.

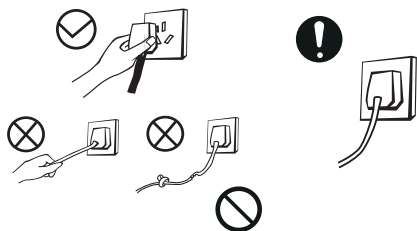

- Síťová zástrčka by se měla pevně dotýkat zásuvky, jinak může dojít k požáru. Ujistěte se, že je spotřebič řádně uzemněn.
- V případě úniku plynu a jiných hořlavých látek vypněte ventil unikajícího plynu a poté otevřete dveře a okna. Neodpojujte mrazicí pult ani jiné elektrické spotřebiče, protože jiskra by mohla způsobit požár.

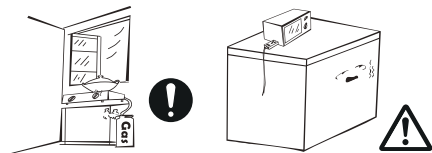

- V zájmu zajištění bezpečnosti se nedoporučuje na mrazicí pult umísťovat regulátory, rýžovary, mikrovlnné trouby ani jiné spotřebiče, které nejsou doporučené výrobcem. V prostoru pro skladování potravin nepoužívejte elektrické spotřebiče.

VÝSTRAHY TÝKAJÍCÍ SE VKLÁDÁNÍ PŘEDMĚTŮ

- Nevkládejte do mrazicího pultu žádné hořlavé, výbušné, těkavé ani vysoce korozivní předměty, abyste zabránili poškození výrobku nebo nebezpečí požáru.
- Neumísťujte do blízkosti mrazicího pultu žádné hořlavé předměty, abyste zabránili požáru.

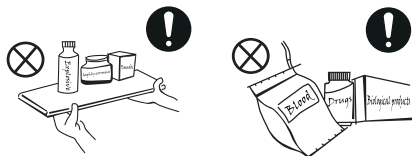

- Tento výrobek je mrazicí pult určený pro domácnost a je vhodný pouze pro skladování potravin. Podle národních norem se mrazicí pult určený pro domácnost nesmí používat k jiným účelům, například ke skladování krve, léků nebo biologických produktů.
- Do mrazicího pultu nevkładejte předměty, jako jsou lahve nebo uzavřené nádoby s tekutinami, např. lahvé pivo a nápoje, aby nedošlo k jejich prasknutí a jiným ztrátám.



VÝSTRAHY K POUŽÍVÁNÍ

- Mrazicí pult nerozebírejte ani nepředělávejte jeho konstrukci a nepoškozujte chladicí okruh. Údržbu spotřebiče musí provádět odborník.
- Aby nedošlo k nebezpečným situacím, musí být poškozený napájecí kabel vyměněn výrobcem, jeho servisním oddělením nebo příslušnými odborníky.

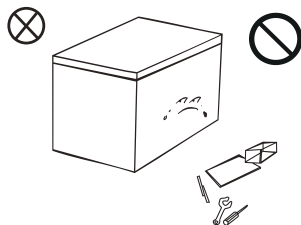

- Mezery mezi víkem a tělesem mrazicího pultu jsou malé. Do těchto míst nekládejte ruce, abyste si neskřípli prsty. Při otevírání dveří mrazicího pultu buďte opatrní, aby nedošlo k pádu předmětů.
- Je-li mrazicí pult v provozu, neberte potraviny ani nádoby z mrazicího prostoru vlhkýma rukama a zejména se vyhněte kovovým nádobám, abyste zabránili omrzlinám a přimrznutí.

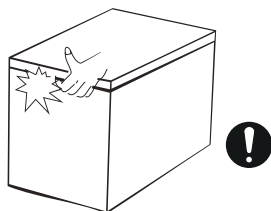

- Nedovolte dětem vstupovat do mrazicího pultu ani do něj lézt, aby nedošlo k jejich uzavření v mrazicím pultu nebo ke zranění způsobenému padajícím mrazicím pultem.
- Na mrazicí pult nestříkejte vodu ani ho neomývejte. Nedávejte mrazicí pult na vlhká místa, kde by mohl být snadno postříkán vodou. Mohlo by to negativně ovlivnit elektrické izolační vlastnosti mrazicího pultu.

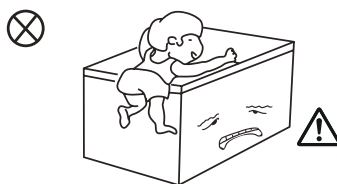

- Na horní část mrazicího pultu nepokládejte těžké předměty, protože předměty mohou při otevírání dveří spadnout a mohou způsobit zranění.
- V případě výpadku napájení nebo čištění vytáhněte zástrčku ze zásuvky. Nepřipojujte mrazicí pult k napájení dříve než za pět minut, abyste zabránili poškození kompresoru v důsledku brzkého spouštění.

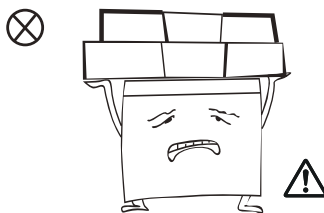

VAROVÁNÍ TÝKAJÍCÍ SE ENERGIE

- 1.** Mrazicí pult nemusí fungovat konzistentně, je-li po delší dobu vystaven chladnějším teplotám, než pro které je určen.
- 2.** V mrazicím pultu a v prostoru s nižší teplotou se nesmějí skladovat šumivé nápoje. Některé nápoje (např. ledově vychlazená voda) nesmějí být příliš studené na pití.
- 3.** Nepřekračujte v mrazicích prostorech a boxech pro skladování zmrazených potravin dobu skladování doporučenou výrobcí potravin pro jakýkoli druh potravin, a zejména pro komerčně rychle zmrazené potraviny.
- 4.** Zabraňte nadměrnému zvýšení teploty zmrazených potravin při odmrazování chladičho spotřebiče, jako je zabalení zmrazených potravin do několika vrstev novin.
- 5.** Zvýšení teploty zmrazené potraviny během ručního odmrazování, údržby nebo čištění může zkrátit dobu skladování.

LIKVIDACE



Chladivo a cyklopentanové pěnové materiály mrazicího pultu jsou hořlavé materiály a vyřazené mrazicí pulty by měly být izolovány od zdrojů ohně a nesmí být spalovány. Odevzdejte mrazicí pult kvalifikované profesionální recyklační společnosti na zpracování, aby nedošlo ke škodám na životním prostředí nebo jiným nebezpečím.



Odstraňte dveře mrazicího pultu. Police by měly být vhodně umístěny, aby se předešlo nehodám dětí v důsledku toho, že by se děti dostaly do mrazicího pultu a hrály si v něm.

Správná likvidace výrobku:



Toto označení značí, že by výrobek na konci své životnosti neměl být likvidován s ostatním domácím odpadem. Odpovědně ho recyklujte, abyste podpořili udržitelné opětovné použití materiálních zdrojů a aby v důsledku neřízené likvidace odpadu nedošlo k poškození životního prostředí nebo lidského zdraví. Chcete-li vrátit použitý spotřebič, použijte systémy pro vrácení a sběr nebo kontaktujte prodejce, u kterého jste výrobek zakoupili. Vezme tento výrobek k recyklaci bezpečné pro životní prostředí.

2. SPRÁVNÉ POUŽÍVÁNÍ MRAZICÍHO PULTU

2.1 UMÍSTĚNÍ

- Před použitím mrazicího pultu odstraňte veškerý obalový materiál včetně spodních vycpávek a pěnových polštářků a pásek uvnitř mrazicího pultu, odtrhněte ochrannou fólii na dveřích a těle mrazicího pultu.

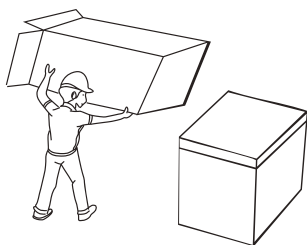

- Umístěte spotřebič mimo dosah tepla a přímého slunečního záření. Neumísťujte mrazicí pult do vlhkých nebo mokrých míst, abyste zabránili korozi nebo snížení izolačního efektu.

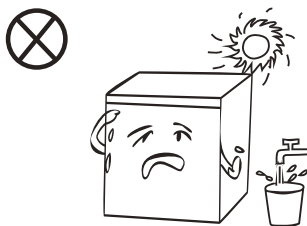

- Mrazicí pult musíte umístit na dobře větraném místě v interiéru. Podlaha musí být rovná a pevná.

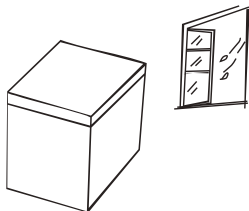

- Volný prostor nad mrazicím pultem by měl být nejméně 70 cm. Mrazicí pult by měl být umístěn u zdi a volný prostor mezi zdí a mrazicím pultem by měl být nejméně 20 cm, aby mohlo docházet k odvodu tepla.

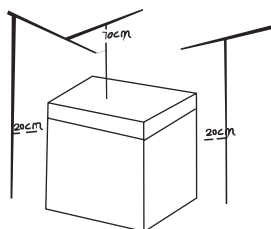

DŮLEŽITÉ:

Bezpečnostní opatření před montáží: Před montáží nebo nastavením příslušenství je třeba zajistit, aby byl mrazicí pult odpojen od napájení. Zabraňte vypadnutí rukojeti a způsobení zranění osob.

2.2 TIPY PRO ÚSPORU ENERGIE

- Spotřebič by měl být umístěn v nejchladnějším místě místnosti, mimo dosah spotřebičů produkujících teplo a topných potrubí i mimo dosah přímého slunečního záření.
- Nevkládejte do spotřebiče horké potraviny – nechte je před vložením vychladnout na pokojovou teplotu. Přetěžování spotřebiče by vedlo k delšímu spuštění kompresoru. Potraviny, které by se zmrazovaly příliš pomalu, by mohly snížit svou kvalitu nebo se znehodnotit.
- Potraviny je nutné řádně zabalit a nádoby dosucha otřít, než je do spotřebiče vložíte. Omezíte tím vznik námrazy ve vnitřním prostoru spotřebiče.

- Zásuvky spotřebiče by neměly být vyloženy hliníkovou fólií, voskovým papírem ani papírovými utěrkami. Obaly narušují cirkulaci chladného vzduchu a spotřebič je pak méně účinný.
- Uspořádejte si potraviny a označte je tak, abyste zkrátili dobu otevření dveří a zamezili dlouhému hledání. Vyjměte najednou co nejvíce potravin a co nejdříve zavřete dveře.

2.3 VÝMĚNA ŽÁROVKY (VOLITELNÉ)

- Veškerou výměnu nebo údržbu žárovek LED by měl provádět výrobce, jeho servisní zástupce nebo podobně kvalifikovaná osoba.

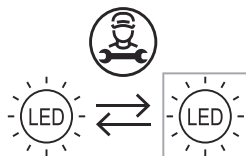

DŮLEŽITÉ:

Výše uvedený text slouží pouze pro referenci. Skutečná konfigurace bude záviset na fyzickém výrobku nebo prohlášení distributora.

2.4 ZAHÁJENÍ POUŽÍVÁNÍ

- Pomocí nástroje otevřete ze strany krycí destičku.

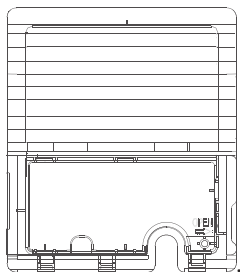

- Otevřete krycí destičku, vyjměte napájecí kabel a poté krycí destičku vraťte zpět na místo.

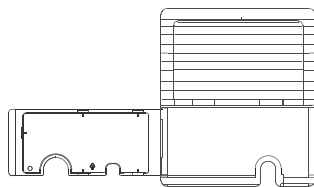

- Po přepravě nechte mrazicí pult alespoň 2 hodiny stát, než jej zapnete. V opačném případě by se snížila jeho chladicí kapacita nebo by se mrazicí pult mohl poškodit.
- Před připojením napájení musí mrazicí pult při prvním použití zůstat dvě hodiny stát.
- Mrazicí pult musí běžet 2 až 3 hodiny před vložením čerstvých nebo chlazených potravin. V létě musí mrazicí pult běžet předem více než 4 hodiny, vzhledem k tomu, že okolní teplota je vysoká.
- V případě výpadku napájení nebo čištění vytáhněte zástrčku ze zásuvky. Nepřipojujte mrazicí pult k napájení dříve než za pět minut, abyste zabránili poškození kompresoru v důsledku brzkého spouštění.

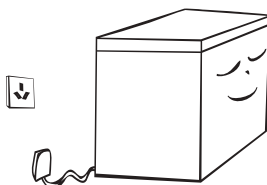

POZNÁMKA

Tento spotřebič se nedoporučuje používat se zásuvkami nebo hlavním spínačem s funkcí A/GFCI, jinak by to mohlo způsobovat falešné vypínání.

1. Vypnutí nepředstavuje bezpečnostní riziko.
2. Pokud vypínání přetrvává, doporučujeme vyměnit zásuvky nebo hlavní spínač za výrobky bez funkce A/GFCI.

2.5 SOUČÁSTI

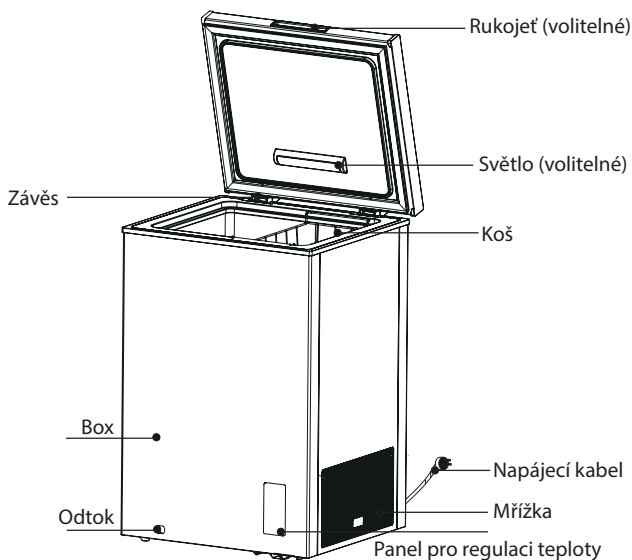

Výše uvedený obrázek slouží pouze pro referenci. Skutečná konfigurace bude záviset na fyzickém výrobku nebo prohlášení distributora.

- Nízká teplota mrazicího pultu může uchovat potraviny čerstvé po delší dobu a využívá se především ke skladování mražených potravin a ke tvorbě ledu.
- Mrazicí pult je vhodný ke skladování masa, ryb, krevet, těst a dalších potravin, které nejsou určeny ke krátkodobé spotřebě.
- Není vhodný k dlouhodobému skladování lahví nebo uzavřených nádob s tekutinami. Pokud chcete lahve nebo uzavřené nádoby s tekutinami skladovat, nesmí být skladované položky blízko stěny mrazicího pultu.
- Mezi teplotou uvnitř skříně a skutečnou teplotou nastavení dochází k odchylce, která neovlivňuje normální používání.
- Upozorňujeme, že potraviny je nutné zkonzumovat do doby trvanlivosti.
- Funkce rychlého mrazení je určena k zachování nutriční hodnoty potravin. Pomocí ní lze rychle zmrazit potraviny za krátkou dobu. Pokud je třeba najednou zmrazit větší množství potravin, doporučuje se, aby uživatelé zapnuli funkci rychlého mrazení 5 hodin předem. V takovém případě rychle vzroste rychlost mrazení a mrazicí pult tak dokáže potraviny zmrazit rychle a zachovat jejich nutriční hodnotu.



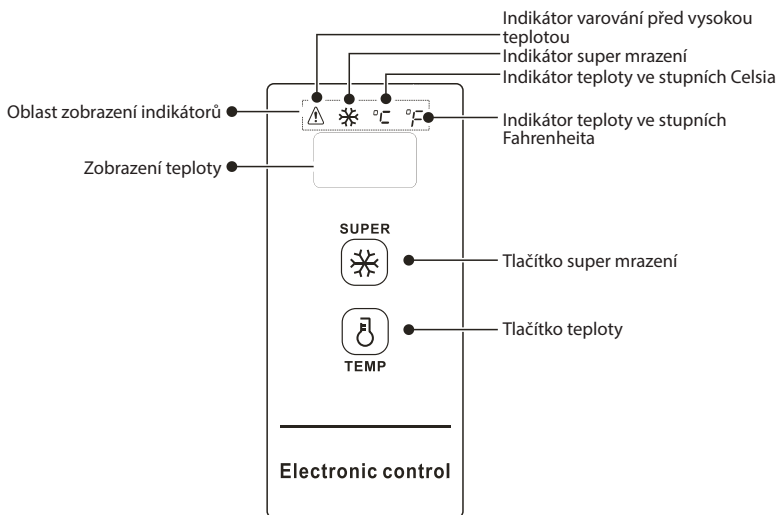

2.6 REGULÁTOR TEPLoty



Výše uvedený obrázek slouží pouze pro referenci. Skutečná konfigurace bude záviset na fyzickém výrobku nebo prohlášení distributora.

Ovládání displeje

- Po zapnutí mrazicího pultu se na dobu 3 sekund zapne okno displeje. Poté zobrazení přejde do normálního chodu. Na rozsvíceném displeji by se měla zobrazovat teplota 18 °C.
- Zobrazení normálního chodu:
 - 1 pokud nedochází k žádné závadě, zobrazuje se nastavená teplota nebo režim funkce.
 - 2 pokud došlo k nějaké závadě, zobrazí se chybový kód.
- Zobrazení funkce spánku: Funkce spánku se ve výchozím nastavení aktivuje po připojení napájení a potvrzení teploty. Po dalších 30 s displej zhasne. Režim spánku lze přepínat pomocí kombinovaného tlačítka:

- Zobrazí-li se po současném stisknutí tlačítka teploty  a super mrazení  a jejich podržení po dobu 5 s v oblasti zobrazení teploty text „ON“, znamená to, že je funkce spánku aktivována.
- Zobrazí-li se po současném stisknutí tlačítka teploty  a super mrazení  a jejich podržení po dobu 5 s v oblasti zobrazení teploty text „OFF“, znamená to, že je funkce spánku deaktivována.



Ovládání během provozu:

- Aktivovaná funkce spánku. Po potvrzení teploty při každém nastavení teploty oblast displeje za dalších 30 s zhasne.
- Deaktivovaná funkce spánku. Po potvrzení teploty při každém nastavení teploty oblast displeje nezhasne a bude stále svítit.

Zamčení/odemčení

Po prvotním připojení napájení je tlačítko ve výchozím stavu uzamčené.

Po odemčení je nutné jeho ovládání.

- **Zamčení:** Po stisknutí tlačítka super mrazení „“ a jeho podržení po dobu 3 s oblast displeje jednou blikne a okamžitě se projeví nastavená teplota. Po přechodu do zamčeného stavu oblast displeje neblinkne. Pokud nedojde k žádné operaci s tlačítkem po dobu 30 s, může také přejít do stavu automatického zamčení a oblast displeje jednou blikne.
- **Odemčení:** Po stisknutí tlačítka super mrazení „“ a jeho podržení po dobu 3 s oblast displeje jednou blikne a odemkne se. V zamčeném stavu se vyžaduje provést po odemčení operaci s tlačítkem.

DŮLEŽITÉ:



V odemčeném stavu je třeba provést různé následující operace s tlačítky.

Přepínání mezi stupni Fahrenheita a Celsia

- Stisknutím a podržením tlačítka teploty „“ po dobu 3 s lze přepínat mezi stupni Fahrenheita a Celsia. Zobrazuje-li se teplota ve stupních Celsia, svítí indikátor teploty ve stupních Celsia. Zobrazuje-li se teplota ve stupních Fahrenheita, bude svítit indikátor teploty ve stupních Fahrenheita.

Nastavení teploty

(K nastavení teploty $-30\text{ }^{\circ}\text{C}/-22\text{ }^{\circ}\text{F}$ se doporučuje okolní teplota max. $25\text{ }^{\circ}\text{C}/77\text{ }^{\circ}\text{F}$.)

- Stisknutím tlačítka teploty „“ se v okně displeje zobrazí teplota mrazicího pultu. Každým stisknutím tlačítka teploty „“ se teplota mrazicího pultu změní o 1 stupeň Celsia/Fahrenheita.

Teplota se cyklicky mění podle níže uvedeného obrázku:

Rozsah nastavení teploty ve stupních Celsia:

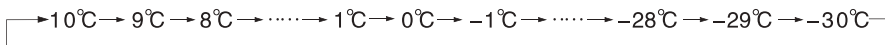

Rozsah nastavení teploty ve stupních Fahrenheita:



Funkce super mrazení

Přechod k funkci super mrazení:

- 1 Po stisknutí tlačítka super mrazení  se rozsvítí indikátor super mrazení
- Při nastavování teploty ve stupních Celsia se v oblasti displeje teploty zobrazí hodnota „-30“. Dokud je kompresor neustále v chodu, bude indikátor teploty ve stupních Celsia „°C“ stále svítit.
- Při nastavování teploty ve stupních Fahrenheita se v oblasti displeje teploty zobrazí hodnota „-22“. Dokud je kompresor neustále v chodu, bude indikátor teploty ve stupních Fahrenheita „°F“ stále svítit.

Ukončení super mrazení:

- 1 Zapnutím po výpadku napájení.
- 2 Po 24hodinovém nepřetržitém chodu kompresoru.
- 3 Režim super mrazení se ukončí, když během něj dojde k závadě senzoru.
- 4 Probíhající režim super mrazení můžete ukončit opětovným stisknutím tlačítka super mrazení .

Alarm vysoké teploty

Při alarmu vysoké teploty bude svítit indikátor „.

Paměť při výpadku napájení

- Při výpadku napájení zůstane uzamčen aktuální provozní stav, který byl při výpadku. Po obnovení napájení bude chod pokračovat podle nastavení před výpadkem. Po výpadku napájení se ukončí funkce super mrazení.

Chybový kód

- Pokud dojde k závadě, zobrazí se v oblasti displeje odpovídající chybové kódy, viz níže uvedená tabulka. Uživatel by se měl obrátit na specialistu a požádat jej o údržbu, aby se mohl mrazicí pult dále normálně používat.

Chybový kód	E2
Popis	Závada teplotního senzoru

3. ÚDRŽBA MRAZICÍHO PULTU

Mrazicí pult je navržen pro celoroční použití a vyžaduje minimální čištění a údržbu. Doporučujeme mrazicí pult pravidelně čistit, aby fungoval efektivně a bez zápachu.

3.1 ČIŠTĚNÍ

- Prach za mrazicím pultem a na podlaze by měl být uklizen, aby se zlepšila účinnost chlazení a úspora energie.
- Pravidelně kontrolujte těsnění dveří, abyste zajistili, že v něm nejsou žádné nečistoty. Těsnění dveří čistěte pomocí měkkého hadříku navlhčeného ve vodě se saponátem nebo v naředěném čisticím prostředku.
- Vnitřní prostor mrazicího pultu je třeba pravidelně čistit, aby se zabránilo zápachu.
- Před čištěním vypněte napájení, vyjměte veškeré potraviny, přihrádky, zásobníky atd.
- Vyčistěte vnitřní prostor mrazicího pultu pomocí měkkého hadříku nebo houbičky a roztoku dvou polévkových lžic jedlé sody a přibližně jednoho litru teplé vody. Poté opláchněte vodou a otřete. Než připojíte napájení, otevřete po vyčištění dvířka a vnitřek nechte přirozeně uschnout.
- U oblastí, které se v mrazicím pultru obtížně čistí (jako jsou mezery nebo rohy), doporučujeme jejich pravidelné otírání měkkým hadříkem, měkkým kartáčem atd. V případě potřeby použijte některé pomocné nástroje (jako jsou tenké tyčinky), aby v těchto oblastech nedocházelo k hromadění kontaminantů nebo bakterií.
- Nepoužívejte saponát, čisticí prostředek, abrazivní prášek, čistič ve spreji atd., protože by mohly ve vnitřním prostoru mrazicího pultu způsobit zápach nebo kontaminaci potravin.
- Přihrádky očistěte měkkým hadříkem navlhčeným mýdlovou vodou nebo zředěným čisticím prostředkem. Vysušte povrch měkkým hadříkem nebo jej nechte přirozeně oschnout.
- Vnější povrch mrazicího pultu otřete měkkým hadříkem navlhčeným ve vodě se saponátem, čisticím prostředkem atd. a poté jej utřete dosucha.
- K čištění povrchu a vnitřního prostoru mrazicího pultu nepoužívejte tvrdé kartáče, drátěnky, drátěné kartáče, abrazivní látky (například zubní pasty), organická rozpouštědla (například alkohol, aceton, banánový olej atd.), vařící vodu, kyseliny ani alkalické látky, které by je mohly poškodit. Horká voda a organická rozpouštědla, jako je benzen, mohou způsobit deformaci nebo poškození plastových dílů.
- Během čištění neoplachujte díly přímo vodou ani jinými tekutinami, abyste předešli zkratům nebo nepoškodili elektrickou izolaci.



Před odmrazováním a čištěním odpojte mrazicí pult ze zásuvky.

3.2 ODMRAZOVÁNÍ

Mrazicí pult je třeba odmrazit ručně.

- Před odmrazováním odpojte mrazicí pult ze zásuvky a otevřete dveře mrazicího pultu, vyjměte potraviny a přihrádky. Otevřete vypouštěcí otvor (a pod výpust umístěte nádobu). Námraza ve vnitřním prostoru se přirozeně rozpustí, rozmrazenou vodu otřete suchým měkkým hadříkem. Když námraza změkne, lze k urychlení procesu odstraňování námrazy použít škrabku na led.
- Při odmrazování vyjměte potraviny a uložte je na chladné místo.



Ke zrychlení odmrazování se nesmějí používat jiná mechanická zařízení nebo jiné prostředky kromě těch, které doporučuje výrobce. Vyhněte se poškození okruhu chladiwa.

3.3 NEPOUŽÍVANÝ SPOTŘEBIČ

- Výpadek napájení: V případě výpadku proudu, i když je léto, lze potraviny uvnitř spotřebiče uchovávat po dobu několika hodin. Během výpadku proudu byste měli zkrátit dobu otevírání dveří a do spotřebiče již nevkládat žádné čerstvé potraviny.
- Dlouhodobé nepoužívání: Odpojte mrazicí pult, který nebudete delší dobu používat, abyste ho mohli vyčistit. Udržujte dveře otevřené, abyste zabránili vzniku nepříjemného zápachu.
- Přemísťování: Mrazicí pult nedávejte do svislé polohy ani s ním netřeste. Úhel při přenášení by neměl být větší než 45°. Při přemísťování nedržte tento spotřebič za dveře ani závěsy.



Po spuštění mrazicího pultu se doporučuje nepřetržitý provoz. Mrazicí pult za normálních okolností nevypínejte, aby nedošlo k ovlivnění životnosti mrazicího pultu.

4. ŘEŠENÍ PROBLÉMŮ

Uživatel může vyřešit následující jednoduché problémy. Pokud se problémy nepodaří vyřešit, zavolejte na poprodejní servisní oddělení.

Porucha	Zkontrolujte, zda je mrazicí pult připojen k napájení. Nízké napětí. Zkontrolujte, zda je regulátor teploty správně nastaven. Výpadek napájení nebo vypnutí obvodu.
Dochází k zápachu	Aromatické potraviny by měly být pečlivě zabaleny. Zkontrolujte, zda nejsou potraviny zkažené. Zkontrolujte, zda je nutné vyčistit vnitřní prostor.
Kompresor je spuštěn dlouho	Je normální, že mrazicí pult pracuje v létě, když je okolní teplota vyšší, delší dobu. Nedávejte do mrazicího pultu příliš mnoho potravin najednou. Nevkládejte potraviny do mrazicího pultu dříve, než je vychlazený. Příliš často se otevírají dveře mrazicího pultu. Vrstva námrazy je silná (je nutné odmrazování).
Nesvítí světlo	Zkontrolujte, zda je mrazicí pult připojen k elektrické síti a zda není poškozené světlo.
Dveře nelze řádně zavřít	Dveřím mrazicího pultu překáží balíčky potravin. Ve spotřebiči je příliš mnoho potravin. Mrazicí pult je nevyvážený.
Jsou slyšet hlasité zvuky	Zkontrolujte, zda je podlaha rovná a zda je umístění mrazicího pultu stabilní. Zkontrolujte, zda je příslušenství mrazicího pultu správně umístěno.
Dochází k potížím s otevíráním dveří	Po ochlazení vzniká rozdíl tlaku mezi vnitřkem a vnějškem mrazicího pultu, což má za následek potíže při otevírání dveří. Toto je normální fyzikální jev.
Boční stěny jsou horké	Skříň mrazicího pultu může během provozu zejména v létě vyzařovat teplo. To je způsobeno vyzařováním kondenzátoru a je to normální jev.
Na povrchu dochází ke kondenzaci	Kondenzace: Tento jev se projevuje na vnějším povrchu a těsnění dveří mrazicího pultu při vysoké okolní vlhkosti. Toto je normální jev a kondenzaci lze setřít suchým ručníkem.
Je slyšet zvuk proudění vzduchu	Chladiva cirkulující v potrubí způsobují vydávání zvuku a chrochtání. To je normální jev a nemá vliv na chlazení.
Bzučení	Bzučení se generuje chodem kompresoru, zejména při spuštění nebo vypínání.
Klapání	Elektromagnetický ventil nebo elektrický přepínací ventil bude klapat, což je normální jev a nemá vliv na provoz.

5. DODATEK

Pokyny k montáži

Pro chladicí zařízení s klimatickou třídou

V závislosti na klimatické třídě je tento chladicí spotřebič určen k použití v rozmezí okolní teploty podle následující tabulky.

Klimatickou třídu najdete na typovém štítku. Výrobek nemusí při teplotách mimo uvedený rozsah fungovat správně.

Klimatickou třídu najdete na štítku vně mrazicího pultu.

Efektivní rozsah teplot

Mrazicí pult je navržen tak, aby normálně fungoval v teplotním rozsahu určeném jeho třídou.

Třída	Symbol	Rozsah okolní teploty °C	
		IEC 62552 (ISO 15502)	ISO 8561
Rozšířené mírné pásmo	SN	+10 až +32	+10 až +32
Mírné pásmo	N	+16 až +32	+16 až +32
Subtropické pásmo	ST	+16 až +38	+18 až +38
Tropické pásmo	T	+16 až +43	+18 až +43

POZNÁMKA

Chladicí výkon a spotřeba energie mrazicího pultu může ovlivnit okolní teplota, frekvence otevírání dveří a umístění mrazicího pultu. Doporučujeme podle potřeby upravit nastavení teploty.

Jak skladovat potraviny, aby se co nejlépe uchovala jejich trvanlivost (pouze pro příslušné modely)

Potraviny přikrývejte, aby se v nich udržela vlhkost a aby nepřejímaly pachy z jiných potravin. Velký hrnec jídla, jako je polévka nebo dušené maso, by se měl před chlazením rozdělit na malé porce a vložit do mělkých nádob. Velký kus masa nebo drůbež, která je vcelku, by se měly před chlazením rozdělit na menší kousky nebo umístit do mělkých nádob.

Umístění potravin

Police	Police jsou nastavitelné, aby se do nich vešla různá balení.
Specializovaná přihrádka (pouze u příslušných modelů)	Uzavřené zásuvky poskytují optimální prostředí pro skladování ovoce a zeleniny. Zelenina vyžaduje vyšší vlhkost, zatímco ovoce nižší. Chladicí oddíly jsou vybaveny regulačními zařízeními pro kontrolu úrovně vlhkosti (*v závislosti na modelu a možnostech). Zásuvka na maso s nastavitelnou teplotou maximalizuje dobu skladování masa a sýrů.
Úložné prostory ve dveřích	Ve dveřích neskladujte potraviny podléhající rychlé zkáze. Vejce musíte skladovat v krabici na polici. Teplota zásobníků ve dveřích kolísá více než teplota uvnitř skříně. Nechte dveře co nejvíce zavřené.
Mrazicí prostor	V mrazicím prostoru můžete skladovat zmrazené potraviny, vyrábět kostky ledu a zmrazovat čerstvé potraviny.

POZNÁMKA

Zmrazujte pouze čerstvé, nepoškozené potraviny. Potraviny, které chcete zmrazit, uchovávejte odděleně od již zmrazených potravin. Ukládejte potraviny do vzduchotěsných nádob, aby neztratily chuť a nevyschly.

SPECIÁLNÍ POZNÁMKA PRO NOVOU EVROPSKOU NORMU

Díly k objednání v následující tabulce lze získat od poskytovatele servisu.

Díl k objednání	Kdo jej poskytuje	Minimální doba požadovaná k poskytování
Termostat	Profesionální specialisté na údržbu	Nejméně 7 let od uvedení modelu na trh
Teplotní senzor	Profesionální specialisté na údržbu	Nejméně 7 let od uvedení modelu na trh
Deska plošných spojů	Profesionální specialisté na údržbu	Nejméně 7 let od uvedení modelu na trh
Žárovka	Profesionální specialisté na údržbu	Nejméně 7 let od uvedení modelu na trh
Rukojeť dveří	Profesionální opraváři a koncoví uživatelé	Nejméně 7 let od uvedení modelu na trh
Závěsy dveří	Profesionální opraváři a koncoví uživatelé	Nejméně 7 let od uvedení modelu na trh
Zásuvky	Profesionální opraváři a koncoví uživatelé	Nejméně 7 let od uvedení modelu na trh
Koš	Profesionální opraváři a koncoví uživatelé	Nejméně 7 let od uvedení modelu na trh
Těsnění dveří	Profesionální opraváři a koncoví uživatelé	Nejméně 10 let od uvedení modelu na trh

Vážený zákazníku,

1. Chcete-li výrobek vrátit nebo vyměnit, obraťte se na obchod, kde jste jej zakoupili. Nezapomeňte si s sebou vzít doklad o koupi.
2. Dojde-li k poruše výrobku a je nutná oprava, obraťte se na poskytovatele poprodejních služeb.

POZNÁMKA

Informace o modelu v databázi výrobků lze stejně jako označení modelu získat prostřednictvím webového odkazu otevřeného naskenováním kódu QR na štítku energetické účinnosti výrobku (nachází-li se tam).

1. BEZPEČNOSTNÉ INFORMÁCIE	1
2. SPRÁVNE POUŽÍVANIE TRUHLICOVEJ MRAZNIČKY.....	9
2.1 UMIESTNENIE	9
2.2 TIPY NA ÚSPORU ENERGIE	9
2.3 VÝMENA SVETLA (VOLITEĽNÉ)	10
2.4 ZAČIATOK POUŽÍVANIA	10
2.5 SÚČASTI.....	11
2.6 OVLÁDAČ TEPLoty	12
3. ÚDRŽBA TRUHLICOVEJ MRAZNIČKY	15
3.1 ČISTENIE	15
3.2 ODMRAZOVANIE	16
3.3 NEPOUŽÍVAŤ	16
4. RIEŠENIE PROBLÉMOV	17
5. PRÍLOHA.....	18

1. BEZPEČNOSTNÉ INFORMÁCIE

BEZPEČNOSŤ VÁS A OSTATNÝCH OSÔB JE VEĽMI DÔLEŽITÁ

Tieto pokyny je potrebné dodržiavať na predchádzanie zraneniam používateľa alebo iných osôb, ako aj poškodeniu majetku. Nesprávna prevádzka v dôsledku nedodržania pokynov môže spôsobiť poranenia alebo škody, vrátane usmrtenia.

Mieru nebezpečenstva znázorňujú tieto označenia.



Symbol zákazu

Toto je zákazový symbol.

Akýkoľvek nesúlad s pokynmi označenými týmto symbolom môže mať za následok poškodenie výrobku alebo ohrozenie osobnej bezpečnosti používateľa.



Symbol výstrahy

Toto je výstrahový symbol.

Je potrebné postupovať prísne podľa pokynov označených týmto symbolom, inak môže dôjsť k poškodeniu výrobku alebo zraneniu osôb.



Symbol upozornenia

Toto je upozorňovací symbol.

Pokyny označené týmto symbolom vyžadujú zvláštnu pozornosť. Nedostatočná opatnosť môže viesť k miernemu alebo stredne ťažkému zraneniu alebo poškodeniu výrobku.

DÔLEŽITÉ BEZPEČNOSTNÉ POKYNY



Nebezpečenstvo požiaru/horľavé materiály

UPOZORNENIE

- Tento spotrebič je určený na používanie v domácnosti a podobne, napríklad v kuchynkách na pracovisku, kanceláriách a inom pracovnom prostredí; na farmách a klientmi v hoteloch, motelloch a ďalších obydlíach, v ubytovaní s raňajkami, pri cateringu a pri podobnom nekomerčnom použití.
- Tento spotrebič nie je určený deťom ani osobám so zníženými fyzickými, zmyslovými a duševnými schopnosťami, osobám bez skúseností a vedomostí, ak pri nich nie je dozor, prípadne im neboli poskytnuté pokyny na používanie zariadenia od osoby, ktorá je zodpovedná za ich bezpečnosť.

- Deti musia byť pod dohľadom, aby sa zabezpečilo, že sa so spotrebičom nebudú hrať.
- Ak je napájací kábel poškodený, musí byť vymenený výrobcom alebo servisným zástupcom, prípadne podobne kvalifikovanými osobami, aby sa predišlo rizikám.
- V tomto spotrebiči neskladujte výbušné látky, ako sú aerosólové nádoby s horľavým hnacím plynom.
- Spotrebič je potrebné po použití a pred vykonávaním používateľskej údržby odpojiť.
- **UPOZORNENIE:** Ventiláčne otvory v plášti alebo konštrukcii spotrebiča nesmú byť zakryté.
- **UPOZORNENIE:** Nepoužívajte mechanické zariadenia ani iné prostriedky pre urýchlenie procesu odmrazovania, okrem prostriedkov odporúčaných výrobcom.
- **UPOZORNENIE:** Nepoškodzujte chladiaci okruh.
- **UPOZORNENIE:** Nepoužívajte elektrické spotrebiče v priestoroch na skladovanie potravín, pokiaľ nie sú typu odporúčaného výrobcom.
- **UPOZORNENIE:** Truhlicovú mrazničku likvidujte v súlade s miestnymi regulačnými predpismi, pretože používa horľavý unikajúci plyn a chladiivo.
- **UPOZORNENIE:** Pri umiestnení prístroja sa uistite, že napájací kábel nie je zachytený alebo poškodený.
- **UPOZORNENIE:** Do zadnej časti spotrebiča neumiestňuje niekoľko prenosných zásuviek alebo prenosných napájacích zdrojov.
- **UPOZORNENIE:** Nepoužívajte predlžovacie káble ani neuzemnené adaptéry (s dvomi kolíkmi).
- **UPOZORNENIE:** Ak chcete predísť nebezpečenstvu v dôsledku nestability spotrebiča, musí byť pripevnený v súlade s pokynmi.
- Kľúče uchovajte mimo dosahu detí a nie v blízkosti truhlicovej mrazničky (alebo chladničky), aby ste predišli nebezpečenstvu uzamknutia dieťaťa v zariadení (vhodné pre zariadenia so zámkami).







NEBEZPEČENSTVO

- Riziko uviaznutia detí. Skôr než starú chladničku alebo truhlicovú mrazničku zlikvidujete:
 - Odnímte dvere.
 - Nechajte poličky na mieste, aby deti nemohli vliezť dovnútra.
- Skôr než začnete inštalovať príslušenstvo, je potrebné truhlicovú mrazničku odpojiť od sieťového zdroja napájania.
- Chladnička a penový materiál používaný v spotrebiči sú horľavé. Keď je teda spotrebič vyradený, musí byť udržiavaný mimo dosahu akýchkoľvek zdrojov požiaru a musí byť recyklovaný špeciálnou recyklačnou spoločnosťou s príslušnou kvalifikáciou inak než spaľovaním, aby sa zabránilo poškodeniu životného prostredia alebo iným škodám.
- Je teda nutné, aby v prípade dverí alebo veka vybavených zámkami a kľúčmi boli kľúče uchovávané mimo dosahu detí a nie v blízkosti truhlicovej mrazničky, aby sa zabránilo uzamknutiu detí vo vnútri.

UPOZORNENIE

Pre normu EÚ:

- Tento spotrebič môžu používať deti vo veku viac ako 8 rokov, osoby s obmedzenými fyzickými, zmyslovými alebo mentálnymi schopnosťami alebo osoby s nedostatkom skúseností a vedomostí, ak sa na nich bude dozerať alebo ak budú poučení o pokynoch používania zariadenia bezpečným spôsobom a ak porozumejú všetkým možným rizikám. Deti by sa nemali hrať so spotrebičom. Čistenie a údržbu nesmú robiť deti bez dozoru. Deti vo veku 3 až 8 rokov môžu vkladať obsah do chladiacich spotrebičov a vyberať ho z nich.
 - Dodržiavajte nasledujúce pokyny, aby sa zabránilo kontaminácii potravín:
 - Dlhodobu otvorené dvere môžu spôsobiť výrazné zvýšenie teploty v priehradkách spotrebiča.
 - Pravidelne čistite povrchy prichádzajúce do styku s jedlom a prístupnými odvodňovacími systémami.
 - Ak sa nádrže na vodu nepoužívali 48 hodín, vyčistite ich. Ak voda nebola čerpaná po dobu 5 dní, prepláchnite vodný systém pripojený k vodovodnej sieti. (Poznámka 1)
 - Surové mäso a ryby skladujte vo vhodných nádobách v truhlicovej mrazničke tak, aby neboli v kontakte s inými potravinami ani z nich na ne nekvapkať.
 - Dvojhviezdičkové  priehradky na mrazené potraviny sú vhodné na skladovanie vopred zmrazených potravín, skladovanie alebo výrobu zmrzliny a výrobu kociek ľadu. (Poznámka 2)
 - Jedno- , dvoj-  a trojhviezdičkové  priehradky nie sú vhodné na mrazenie čerstvých potravín. (Poznámka 3)
- Pre spotrebiče bez 4-hviezdičkovej  priehradky: tento chladiaci spotrebič nie je vhodný na mrazenie potravín. (Poznámka 4)
- Ak necháte chladiaci spotrebič dlhší čas prázdny, vypnite ho, odmrázte, vyčistite, vysušte a nechajte dvierka otvorené, aby sa vo vnútri spotrebiča nevyvíjali plesne.
- Poznámky 1, 2, 3, 4: Overte si, či je to vhodné podľa typu vášho výrobku.
- Pre voľne stojaci spotrebič: tento chladiaci spotrebič nie je určený na používanie ako zabudovaný spotrebič.
 - Všetky výmeny alebo údržbu LED svetiel musí robiť výrobca, jeho servisný zástupca alebo podobne kvalifikovaná osoba.
 - **UPOZORNENIE:** Ak chcete predísť nebezpečenstvu v dôsledku nestability spotrebiča, musí byť pripevnený v súlade s pokynmi.

UCHOVAJTE SI TIETO POKYNY

TENTO PRÍSTROJ JE URČENÝ LEN NA POUŽITIE V DOMÁCNOSTI

Upozornenia podľa ustanovenia 65 pre Kaliforniu:



UPOZORNENIE: Rakovina a poškodenie reprodukčných orgánov
-www.P65Warnings.ca.gov.

SPRÁVNA LIKVIDÁCIA



UPOZORNENIE

Nebezpečenstvo udusenía

Skôr než starú truhlicovú mrazničku alebo chladničku zlikvidujete:

- Odstráňte dvierka chladničky a veko, aby sa deti v starom spotrebiči nemohli skrýť ani uviaznuť vo vnútri.
- Nechajte poličky na mieste, aby deti nemohli vliezť dovnútra.
- Nedodržanie týchto pokynov môže spôsobiť smrť alebo poškodenie mozgu.

DÔLEŽITÉ:

Použitý horľavý plyn a chladivo. Pri likvidácii tohto výrobku nesie spotrebiteľ zodpovednosť dodržiavať súlad s federálnymi a miestnymi predpismi. Chladiace látky musí odobrať kvalifikovaný technik pre chladiace spotrebiče s certifikátom EPA v súlade so stanovenými postupmi.

VÝSTRAHY TÝKAJÚCE SA ELEKTRICKÉHO PRÚDU

- Pri vyťahovaní sieťovej zástrčky truhlicovej mrazničky netahajte za napájací kábel. Pevne uchopte zástrčku a vytiahnite ju zo zásuvky.
- V žiadnom prípade nepoškodte napájací kábel. Z dôvodu bezpečného používania nepoužívajte napájací kábel, ak je poškodený alebo opotrebovaný.
- Poškodený alebo opotrebovaný napájací kábel musí vymeniť výrobca alebo jeho servisné stredisko.

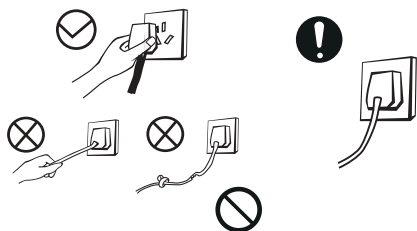

- Napájací zástrčka musí byť v pevnom kontakte so zásuvkou, inak by mohlo dôjsť k požiaru. Skontrolujte, či je spotrebič riadne uzemnený.
- V prípade úniku plynu a iných horľavých látok vypnite ventil unikajúceho plynu a potom otvorte dvere a okná. Neodpájajte truhlicovú mrazničku ani iné elektrické spotrebiče, pretože iskra môže spôsobiť požiar.

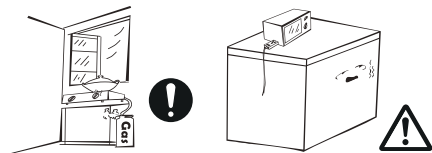

- Kvôli zaisteniu bezpečnosti sa neodporúča umiestňovať na hornú časť truhlicovej mrazničky regulátory, ryžovary, mikrovlnné rúry ani iné spotrebiče s výnimkou spotrebičov odporúčaných výrobcom. V priestoroch spotrebiča určených na skladovanie potravín nepoužívajte elektrické spotrebiče.

UPOZORNENIA TÝKAJÚCE SA UMIESTNENIA PREDMETOV

- Do truhlicovej mrazničky nekladajte horľavé, výbušné, prchavé a vysoko korozívne látky, zabránite tak poškodeniu výrobku alebo požiaru.
- Do blízkosti truhlicovej mrazničky neumiestňujte horľavé predmety, aby ste predišli požiaru.

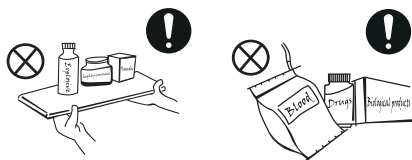

- Tento výrobok je truhlicová mraznička do domácnosti a je určená výlučne na uskladnenie potravín. Podľa vnútroštátnych predpisov sa truhlicová mraznička do domácnosti nesmie používať na iné účely, ako sú napríklad skladovanie krvi, liekov alebo biologických materiálov.
- Do truhlicovej mrazničky neumiestňujte fľaše ani uzatvorené nádoby s kvapalinami, napríklad pivo alebo nápoje vo fľašiach, aby ste predišli prasknutiu alebo iným škodám.



VÝSTRAHY PRI POUŽÍVANÍ

- Truhlicovú mrazničku svojvoľne nerozoberajte ani nerekonštruujte a nezasahujte do chladiaceho okruhu; údržbu spotrebiča musí vykonávať odborník.
- Poškodený napájací kábel musí byť vymenený výrobcom, jeho oddelením údržby alebo príslušnými odborníkmi, aby sa zabránilo nebezpečenstvu.

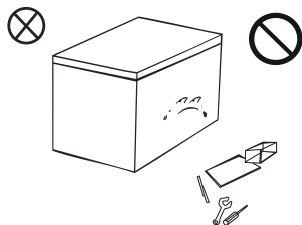

- Medzera medzi dverami truhlicovej mrazničky a telesom zariadenia je malá. Dajte pozor, aby ste do týchto oblastí nedávali ruku a neprívreli si prst. Dvere truhlicovej mrazničky otvárajte opatrne, aby predmety nespadli.
- Pokiaľ je truhlicová mraznička v chode, nevyťahujte jedlá ani nádoby mokrými rukami z mraziacej komory (najmä kovové nádoby), aby ste predišli omrzlinám.

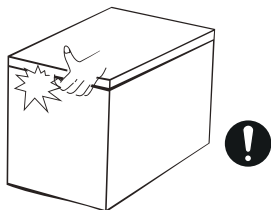

- Nedovoľte deťom vojsť do truhlicovej mrazničky ani na ňu vyliezať, aby ste predišli riziku uzavretia dieťaťa v truhlicovej mrazničke alebo zraneniu pri páde truhlicovej mrazničky.
- Nestriekajte a neoplachujte truhlicovú mrazničku; nedávajte truhlicovú mrazničku na vlhké miesta, ktoré môžu byť ľahko postriekané vodou, aby nedošlo k ovplyvneniu elektrických izolačných vlastností truhlicovej mrazničky.

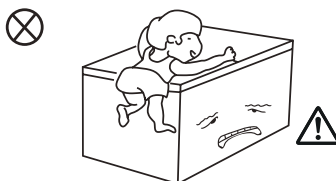

- Na hornú časť truhlicovej mrazničky nepokladajte ťažké predmety, pretože pri otvorení dveriek môžu predmety spadnúť a môže dôjsť k zraneniu.
- V prípade poruchy alebo pri čistení odpojte zástrčku z elektrickej zásuvky. Nepripájajte truhlicovú mrazničku k sieťovému zdroju napájania do piatich minút, aby ste zabránili poškodeniu kompresora v dôsledku postupného štartovania.

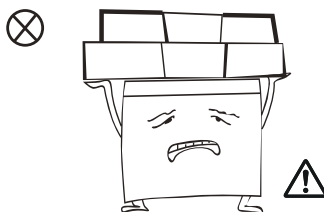

VÝSTRAHY TÝKAJÚCE SA SPOTREBY ENERGIE

1. Truhlicová mraznička nemusí fungovať spoľahlivo, ak je dlhší čas umiestnená pri teplotách pod rozsahom teplôt, na ktoré je konštruovaná.
2. Perlivé nápoje by sa nemali skladovať v truhlicovej mrazničke ani v priehradkách s nízkou teplotou. Určité nápoje (napríklad ľadová voda) by sa nemali piť príliš studené.
3. Neprekračujte doby skladovania odporúčané výrobcami potravín pre akýkoľvek druh potravín, najmä pre komerčne rýchlozmrazené potraviny v komorách alebo skrinách na mrazenie potravín.
4. Je potrebné predchádzať nadmernému zvýšeniu teploty mrazených potravín pri rozmrazovaní chladiaceho zariadenia, napríklad zabaliť mrazené potraviny do niekoľkých vrstiev novín.
5. Zvýšenie teploty mrazených potravín pri ručnom rozmrazovaní, údržbe alebo čistení môže skrátiť dobu skladovania.

LIKVIDÁCIA



Chladivo a cyklopentanové penové materiály v truhlicovej mrazničke sú horľavé materiály a vyradené truhlicové mrazničky je potrebné udržiavať mimo zdrojov ohňa a nemožno ich spaľovať. Odovzdajte truhlicovú mrazničku kvalifikovanej profesionálnej spoločnosti na recykláciu, aby ste predišli škodám na životnom prostredí a ďalším rizikám.



Odstráňte dvierka truhlicovej mrazničky. Police vhodne uložte, aby ste predišli úrazom detí, ktoré by mohli vojsť do truhlicovej mrazničky a hrať sa v nej.

Správna likvidácia tohto výrobku:



Toto označenie znamená, že tento výrobok by nemal byť likvidovaný spolu s iným komunálnym odpadom. Aby sa zabránilo možnému znečisteniu životného prostredia alebo poškodeniu zdravia ľudí spôsobenému nekontrolovanou likvidáciou odpadu, recyklujte ho zodpovedným spôsobom na podporu opätovného využitia hmotných surovín. Na vrátenie použitého zariadenia použite zberné systémy alebo sa obráťte na predajcu, u ktorého bol výrobok zakúpený. Tento výrobok odovzdajú na recykláciu bezpečnú pre životné prostredie.

2. SPRÁVNE POUŽÍVANIE TRUHLICOVEJ MRAZIČKY

2.1 UMIESTNENIE

- Pred použitím odstráňte z truhlicovej mrazničky všetok obalový materiál vrátane spodných podložiek, penových podložiek a pásov. Odtrhnite ochrannú fóliu na dvierkach a tele truhlicovej mrazničky.
- Nad truhlicovou mrazničkou musí byť viac než 70 cm miesta a truhlicová mraznička by mala byť umiestnená pri stene vo vzdialenosti viac než 20 cm, aby sa uľahčil odvod tepla.

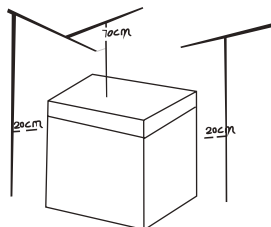
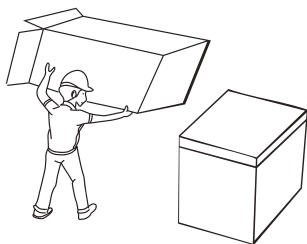

- Držte mimo dosahu tepla a priameho slnečného svetla. Neumiestňujte truhlicovú mrazničku na vlhké ani vodnaté miesta, aby ste zabránili hrdzaveniu alebo zníženiu izolačného účinku.

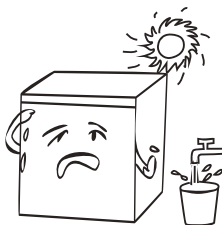

- Truhlicová mraznička by mala byť umiestnená na dobre vetranom mieste v interiéri; povrch musí byť rovný a pevný.

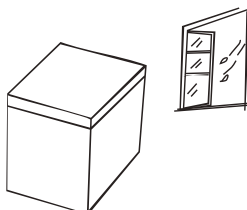

DÔLEŽITÉ:

Preventívne opatrenia pred umiestnením: Pred inštaláciou a nastavením príslušenstva sa musí zabezpečiť, aby bola truhlicová mraznička odpojená od napájania. Pri manipulácii dbajte na to, aby vám výrobok nespadol a nespôsobil úraz.

2.2 TIPY NA ÚSPORU ENERGIE

- Spotrebič by mal byť umiestnený na najchladnejšom mieste miestnosti, mimo dosah zariadení produkujúcich teplo alebo vykurovacích potrubí a mimo priameho slnečného žiarenia.
- Pred vloženíom do spotrebiča sa musia teplé jedlá ochladiť na izbovú teplotu. Preťaženie spotrebiča núti kompresor pracovať dlhšie. Potraviny, ktoré sa mrazia príliš pomaly, môžu stratiť kvalitu alebo sa pokaziť.
- Nezabudnite potraviny správne zabaliť a nádoby pred vloženíom do spotrebiča utrieť do sucha. Toto obmedzuje tvorbu námrazy vo vnútri spotrebiča.

- Úložný box spotrebiča nemá byť obložený hliníkovou fóliou, voskovým papierom ani papierovými utierkami. Vlákna narúšajú cirkuláciu studeného vzduchu, čo znižuje účinnosť spotrebiča.
- Usporiadajte a označte jedlo tak, aby ste obmedzili otváranie dverí a dlhšie hľadanie. Vyberte naraz toľko predmetov, koľko potrebujete, a čo najskôr zatvorte dvere.

2.3 VÝMENA SVETLA (VOLITEĽNÉ)

- Všetky výmeny alebo údržbu LED svetiel musí robiť výrobca, jeho servisný zástupca alebo podobne kvalifikovaná osoba.

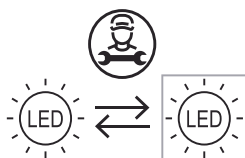

DÔLEŽITÉ:

Hore uvedený text je len ilustračný. Skutočná konfigurácia závisí od reálneho výrobku alebo vyhlásenia distribútora

2.4 ZAČIATOK POUŽÍVANIA

- Pomocou nástroja otvorte kryt naboku.

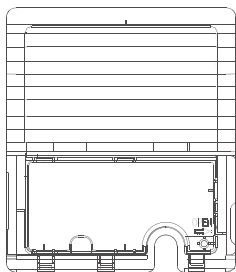

- Otvorte kryt, vyťahnite napájajúcu šnúru a potom zatvorte kryt.

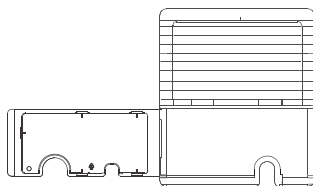

- Po preprave nechajte truhlicovú mrazničku stať viac ako 2 hodiny pred zapnutím napájania, inak to povedie k zníženiu chladiacej kapacity alebo k poškodeniu truhlicovej mrazničky.
- Pred prvým spustením musí zostať truhlicová mraznička na určenom mieste dve hodiny nepripojená k zdroju napätia.
- Truhlicovú mrazničku je potrebné nechať spustenú 2 až 3 hodiny a až potom je možné uložiť do nej čerstvé alebo mrazené potraviny. V lete je truhlicovú mrazničku potrebné nechať spustenú vopred na viac ako 4 hodiny vzhľadom na vyššiu teplotu okolitého prostredia.
- V prípade poruchy alebo pri čistení odpojte zástrčku z elektrickej zásuvky. Nepripájajte truhlicovú mrazničku k sieťovému zdroju napájania do piatich minút, aby ste zabránili poškodeniu kompresora v dôsledku postupného štartovania.

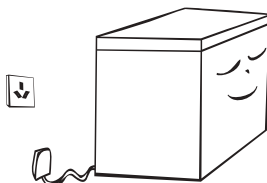

POZNÁMKA

Tento výrobok sa neodporúča používať so zásuvkami ani hlavným vypínačom s funkciou A/GFCI, pretože inak môže dôjsť k falošnému vypnutiu.

1. Toto vypnutie nepredstavuje bezpečnostné riziko.
2. Ak vypínanie pretrváva, odporúča sa vymeniť zásuvky alebo hlavný vypínač bez funkcie A/GFCI.

2.5 SÚČASTI

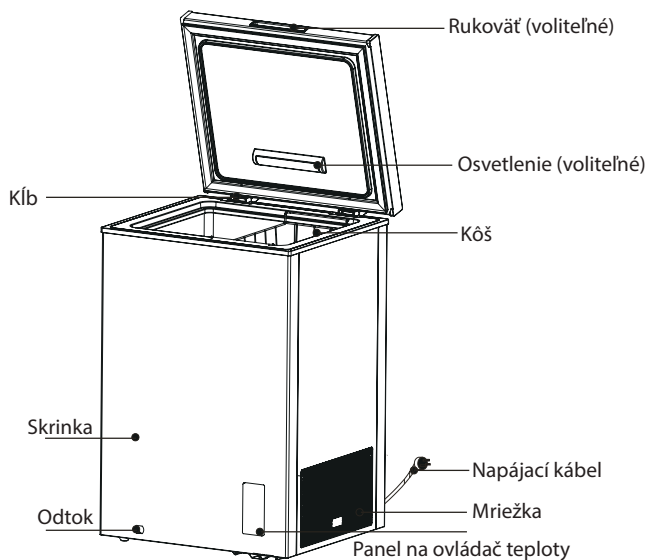

Hore znázornený obrázok je len ilustračný. Skutočná konfigurácia závisí od reálneho výrobku alebo vyhlásenia distribútora

- Nízka teplota truhlicovej mrazničky môže udržiavať potraviny dlho čerstvé a používa sa hlavne na skladovanie mrazených potravín a výrobu ľadu.
- Truhlicová mraznička je vhodná na uskladnenie mäsa, rýb, kreviet, pečiva a iných potravín, ktoré nebudú konzumované v krátkej dobe.
- Nie je vhodné skladovať fľaškové alebo uzavreté nádoby s tekutými predmetmi dlhší čas. Ak chcete skladovať fľaškové alebo uzavreté nádoby s tekutými predmetmi, skladované položky by nemali byť blízko steny truhlicovej mrazničky.
- Medzi teplotou vo vnútri boxu a skutočnou nastavenou teplotou existuje určitá odchýlka, ktorá nemá vplyv na bežné používanie.
- Upozorňujeme, že jedlo musí byť skonzumované do dátumu spotreby.
- Funkcia rýchleho mrazenia je navrhnutá tak, aby zachovala nutričné hodnoty potravín v mrazničke. Dokáže zmraziť jedlo v krátkom čase. Ak je potrebné zmraziť veľké množstvo potravín naraz, odporúča sa, aby používatelia zapli funkciu rýchleho mrazenia 5 hodín vopred. V takom prípade sa rýchlosť mrazenia truhlicovej mrazničky zvýši, dokáže rýchlo zmraziť potraviny a efektívne udržať výživu potravín.

2.6 OVLÁDAČ TEPLoty

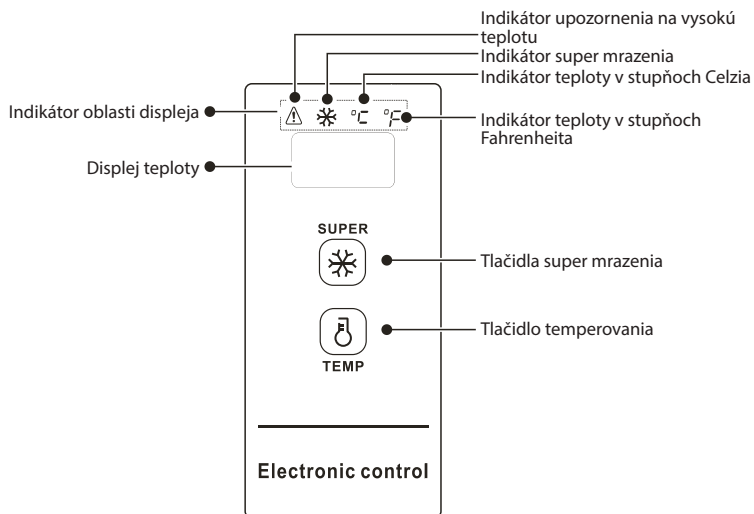

Hore znázornený obrázok je len ilustrácia. Skutočná konfigurácia závisí od reálneho výrobu alebo vyhlásenia distribútora

Ovládanie displeja

- Keď je truhlicová mraznička zapnutá, okno displeja sa zapne na 3 sekundy a potom prejde do normálneho režimu prevádzky, pôvodný elektrinou napájaný displej musí mať teplotu nižšiu ako 18 °C;
- Displej pri normálnej prevádzke:
 - ① ak nie je žiadna porucha, zobrazuje sa nastavená teplota alebo režim funkcie;
 - ② ak je nejaká porucha, zobrazuje sa kód poruchy;
- Zobrazenie funkcie spánku: funkcia spánku sa predvolene otvorí po zapojení k elektrickej sieti, po potvrdení teploty displej zhasne po ďalších 30 sekundách. Režim spánku možno prepnúť pomocou kombinovaného tlačidla:



- Stlačte súčasne tlačidlo temperovania „TEMP“ a tlačidlo super mrazenia „SUPER“ a podržte 5 sekúnd. Keď sa zobrazuje nápis „ON“ v oblasti zobrazenia teploty, znamená to, že funkcia spánku je aktivovaná.
- Stlačte súčasne tlačidlo temperovania „TEMP“ a tlačidlo super mrazenia „SUPER“ a podržte 5 sekúnd. Keď sa zobrazuje nápis „OFF“ v oblasti zobrazenia teploty, znamená to, že funkcia spánku je deaktivovaná.

Ovládanie prevádzky:

- Otvorte funkciu spánku. Po každom potvrdení teploty na temperovanie oblasť displeja na ďalších 30 sekúnd zhasne.
- Zatvorte funkciu spánku. Po každom potvrdení teploty na temperovanie oblasť displeja nezhasne a bude ďalej svietiť.

Uzamknutie/Odomknutie

Po prvotnom zapojení do elektrickej siete je štandardne tlačidlo v uzamknutom stave, používať ho možno po odomknutí.

- **Uzamknutie:** po stlačení tlačidla super mrazenia „“ a podržaní po dobu 3 sekúnd oblasť displeja raz blikne a nastavená teplota okamžite začne platiť. Po uvedení do uzamknutého stavu oblasť displeja neblinkne. Ak sa po dobu 30 sekúnd nestlačí žiadne tlačidlo, tiež sa automaticky prejde do uzamknutého stavu a oblasť displeja raz blikne.
- **Odomknutie:** po stlačení tlačidla super mrazenia „“ a podržaní po dobu 3 sekúnd oblasť displeja raz blikne a odomkne sa. V uzamknutom stave je potrebné po odomknutí vykonať činnosť tlačidla.

DÔLEŽITÉ:



V stave odomknutia sa budú vykonávať rôzne nasledujúce činnosti tlačidla

Prevod teploty v stupnici Fahrenheit a Celzium

- Stlačením a podržaním tlačidla temperovania „“ po dobu 3 sekúnd možno vykonať prevod stupnice Fahrenheit a Celzium. Keď sa zobrazuje teplota v stupňoch Celzia, indikátor teploty v stupňoch Celzia svieti; a keď je zobrazená teplota Fahrenheita, v oblasti displeja sa rozsvieti indikátor teploty Fahrenheita.

Nastavenie teploty

(Pri nastaveniach $-30\text{ }^{\circ}\text{C}/-22\text{ }^{\circ}\text{F}$ sa odporúča okolitá teplota $25\text{ }^{\circ}\text{C}/77\text{ }^{\circ}\text{F}$ alebo nižšia)

- Stlačením tlačidla temperovania „“ okno displeja zobrazuje teplotu truhlicovej mrazničky, pri každom stlačení tlačidla temperovania „“ sa teplota truhlicovej mrazničky zmení o 1 stupeň Celzia/Fahrenheita.

Konkrétna zmena teploty sa cyklicky mení podľa nižšie uvedeného obrázka:

Rozsah nastavenia v stupňoch Celzia:





→ 10°C → 9°C → 8°C → → 1°C → 0°C → -1°C → → -28°C → -29°C → -30°C

Rozsah nastavenia v stupňoch Fahrenheita:

→ 50°F → 49°F → 48°F → → 33°F → 32°F → 31°F → → -20°F → -21°F → -22°F

Funkcia super mrazenia

Spustenie super mrazenia:

- 1 Stlačte tlačidlo super mrazenia  „SUPER“ indikátor super mrazenia „“ sa rozsvieti.
- Pri nastavení teploty v stupňoch Celzia sa v oblasti zobrazenia teploty zobrazí „-30“, ak kompresor pracuje nepretržite, indikátor teploty „“ sa rozsvieti.
- Pri nastavení teploty v stupňoch Fahrenheita sa v oblasti zobrazenia teploty zobrazí „-22“, ak kompresor pracuje nepretržite, indikátor teploty „“ sa rozsvieti.

Ukončenie super mrazenia:

- 1 Zapnutie po výpadku energie;
- 2 Nepretržitá prevádzka kompresora po dobu 24 hodín;
- 3 Ak dôjde k zlyhaniu snímača v režime super mrazenia, môžete super mrazenie ukončiť.
- 4 V režime super mrazenia môžete režim super mrazenia ukončiť opätovným stlačením tlačidla super mrazenia .

Upozornenie na vysokú teplotu

Indikátor „“ sa pri upozornení na vysokú teplotu rozsvieti.

Pamäť výpadku energie

- Počas výpadku napájania bude náhly prevádzkový stav výpadku napájania zablokovaný. Po obnovení napájania bude činnosť pokračovať podľa nastavenia pred výpadkom napájania. Funkcia super mrazenia bude po výpadku energie ukončená.

Kód poruchy

- Ak dôjde k poruche, v oblasti displeja sa zobrazia zodpovedajúce kódy poruchy, ako je uvedené v nasledujúcej tabuľke. Používateľ by mal kontaktovať odborníka na údržbu, aby sa ubezpečil o normálnom používaní truhlicovej mrazničky.

Kód poruchy	E2
Popis	Porucha snímača teploty

3. ÚDRŽBA TRUHLICOVEJ MRAZNIČKY

Truhlicová mraznička je určená na celoročné používanie a vyžaduje si minimálne čistenie a údržbu. Ak chcete zabezpečiť, aby truhlicová mraznička fungovala účinne a bez zápachov, odporúčame vám pravidelne ju čistiť.

3.1 ČISTENIE

- Prach na truhlicovej mrazničke zozadu a na zemi je potrebné včas vyčistiť, aby sa zlepšil chladiaci efekt a úspora energie.
 - Pravidelne kontrolujte tesnenie dverí, či tam nie sú nečistoty. Vyčistite tesnenie dverí mäkkou handričkou navlhčenou mydlovou vodou alebo zriedeným saponátom.
 - Vnútro truhlicovej mrazničky je potrebné pravidelne čistiť, aby nepáchla.
 - Pred čistením vypnite napájanie, vyberte všetky potraviny, koše, zásobníky atď.
 - Mäkkou handričkou alebo špongiou vyčistite vnútro truhlicovej mrazničky roztokom z dvoch polievkových lyžíc sódy bikarbóny a litra teplej vody. Potom opláchnite vodou a dočista utrite. Po vyčistení otvorte dvere a pred opätovným zapnutím nechajte prirodzene vyschnúť.
 - Ťažko dosiahnuteľné časti truhlicovej mrazničky (napríklad medzery alebo rohy) sa odporúča pravidelne vytierať mäkkou handričkou alebo mäkkou kefkou. V prípade potreby použite pomôcky (napr. tenké tyčinky). Takto zabezpečíte, aby sa v týchto miestach nehromadili žiadne nečistoty a baktérie.
- Nepoužívajte mydlo, saponát, čistiaci prášok, sprejový čistič atď., pretože by mohli spôsobiť zápach vo vnútri truhlicovej mrazničky alebo kontaminovať potraviny.
 - Koše vyčistite mäkkou handričkou navlhčenou v mydlovej vode alebo zriedenom saponáte. Vysušte mäkkou handričkou, prípadne nechajte prirodzene vyschnúť.
 - Vonkajší povrch truhlicovej mrazničky utrite mäkkou handričkou navlhčenou mydlovou vodou, saponátom atď., a potom utrite dosucha.
 - Nepoužívajte tvrdé kefy, drôtenky, drôtené kefy, abrazívne prostriedky (ako sú zubné pasty), organické rozpúšťadlá (ako alkohol, acetón, banánový olej atď.), vriacu vodu, kyslé alebo zásadité látky, ktoré môžu poškodiť povrch a interiér truhlicovej mrazničky. Vriaca voda a organické rozpúšťadlá, ako je benzén, môžu deformovať alebo poškodiť plastové časti.
 - Počas čistenia neoplachujte priamo vodou ani inými tekutinami, aby ste predišli skratom a neovplyvnili elektrickú izoláciu ponorením do tekutiny.



Pred rozmrazovaním a čistením truhlicovú mrazničku odpojte od elektrickej siete.

3.2 ODMRAZOVANIE

Truhlicovú mrazničku je potrebné odmrazovať manuálne.

- Pred odmrazovaním odpojte truhlicovú mrazničku od elektrickej siete, otvorte jej dverka a vyberte potraviny a koše. Otvorte otvor na sušenie (a k výpustu umiestnite nádobu). Námraza vo vnútri sa prirodzene roztopí a potom utrite rozmrazenú vodu suchou jemnou handričkou. Keď námraza zmäkne, na zrýchlenie procesu odmrazovania môžete použiť škrabku na ľad.
- Pred odmrazovaním vyberte potraviny a umiestnite ich na chladné miesto.



Na zrýchlenie procesu odmrazovania sa nesmú používať žiadne iné mechanické zariadenia ani prostriedky okrem tých, ktoré odporúča výrobca. Nepoškodujte chladiaci okruh.

3.3 NEPOUŽÍVAŤ

- Výpadok energie: V prípade výpadku prúdu (aj v lete), môžete potraviny vo vnútri spotrebiča uchovávať niekoľko hodín. Počas výpadku energie je nevyhnutné znížiť počet otvorení dveriek a do spotrebiča sa už nesmú dávať čerstvé potraviny.
- Dlhodobé nepoužívanie: Ak nebudete truhlicovú mrazničku dlhšie používať, odpojte ju od elektrickej siete a vyčistite. Dverka nechajte otvorené, aby ste predišli nepríjemnému zápachu.
- Presúva sa: Truhlicovú mrazničku nepremiestňujte do stojatej polohy, ani ňou netraсте. Uhol pri preprave by nemal byť väčší ako 45°. Pri presune zariadenia ho nedržte za dverka ani za pánty.



Po spustení truhlicovej mrazničky sa odporúča jej nepretržitá prevádzka. Za bežných okolností truhlicovú mrazničku nevypínajte, v opačnom prípade to ovplyvní jej dobu životnosti.

4. RIEŠENIE PROBLÉMOV

Nasledujúce jednoduché problémy dokáže vyriešiť samotný používateľ. Ak sa problémy nepodarí vyriešiť, obráťte sa na oddelenie popredajných služieb.

Porucha	Skontrolujte, či je truhlicová mraznička zapojená do zásuvky a pripojená k napájaniu. Nízke napätie. Skontrolujte, či je otočný ovládač teploty správne nastavený. Výpadok energie alebo prerušenie napájania.
Zápach	Aromatické jedlá je potrebné dobre uzavrieť. Skontrolujte, či nie je nejaké jedlo pokazené. Skontrolujte, či nie je potrebné vyčistiť vnútro.
Dlhodobá prevádzka kompresora	Keď je v lete teplota okolitého prostredia vyššia, je normálne, že truhlicová mraznička pracuje dlhšiu dobu. Nevkladajte do truhlicovej mrazničky naraz väčšie množstvo potravín. Nevkladajte do truhlicovej mrazničky jedlo, ktoré nie je vychladnuté. Časté otváranie dvierok truhlicovej mrazničky. Hrubá vrstva námrazy (je potrebné odmrazenie).
Nefunguje osvetlenie	Skontrolujte, či je truhlicová mraznička pripojená do elektrickej siete alebo či nie je svetlo poškodené.
Dvierka nemožno správne zavrieť	Dvierka truhlicovej mrazničky sú zablokované balíkmi jedla. Priveľa potravín. Nevyvážená truhlicová mraznička.
Hlasné zvuky	Skontrolujte, či je podlaha rovná a či je truhlicová mraznička umiestnená stabilne. Skontrolujte, či je príslušenstvo truhlicovej mrazničky správne umiestnené.
Ťažkosti pri otvaraní dvierok	Po odmrazení vznikne rozdiel tlaku medzi vnútorným priestorom truhlicovej mrazničky a vonkajším prostredím, čo spôsobuje ťažkosti pri otvaraní dvierok. Je to normálny fyzikálny jav.
Horúce bočné steny	Telo truhlicovej mrazničky môže počas prevádzky vyžarovať určité teplo, a to najmä v lete. Je to spôsobené vyžarovaním kondenzátora a je to bežný jav.
Kondenzácia na povrchu	Kondenzácia: Tento jav môžete zaznamenať na vonkajšom povrchu a na tesneniach dvierok truhlicovej mrazničky, keď je vysoká vlhkosť okolitého prostredia. Je to bežný jav a kondenzát môžete utrieť suchou utierkou.
Zvuk prúdenia vzduchu	Chladiaca látka, ktorá cirkuluje v potrubí, spôsobuje rozličné zvuky a hluk, čo je bežný jav a nemá to vplyv na funkciu chladenia.
Bzučanie	Bzučanie zvyčajne spôsobuje kompresor v prevádzke, najmä pri spustení alebo vypnutí.
Klopanie	Solenoidný ventil alebo elektrický spínací ventil spôsobujú klopanie, čo je bežný jav a nemá to vplyv na prevádzku.

5. PRÍLOHA

Pokyny k inštalácii

Pre chladiace zariadenia s klimatickou triedou

V závislosti od klimatickej triedy je toto chladiace zariadenie určené na použitie pri teplote okolia uvedenej v nasledujúcej tabuľke.

Klimatická trieda je uvedená na typovom štítku. Výrobok nemusí správne fungovať pri teplotách mimo uvedeného rozsahu.

Klimatická trieda je uvedená na štítku na vonkajšej časti truhlicovej mrazničky.

Efektívny rozsah teploty

Truhlicová mraznička je určená na bežnú prevádzku pri rozsahu teplôt podľa príslušnej klasifikačnej triedy.

Trieda	Symbol	Rozsah okolitej teploty v °C	
		IEC 62552 (ISO 15502)	ISO 8561
Rozšírená teplota	SN	+10 až +32	+10 až +32
Teplota	N	+16 až +32	+16 až +32
Subtrópy	ST	+16 až +38	+18 až +38
Trópy	T	+16 až +43	+18 až +43

POZNÁMKA

Chladiaci výkon a spotrebu energie truhlicovej mrazničky môžu ovplyvňovať teplota okolitého prostredia, frekvencia otvárania dvierok a umiestnenie truhlicovej mrazničky. Odporúčame prispôsobiť nastavenia teploty podľa potreby.

Ako uskladňovať potraviny, aby sa čo najlepšie uchovali (len pre príslušné modely)

Zakryte potraviny, aby si uchovali vlhkosť a nezískali zápach z iných jedál. Pred odložením do chladničky je potrebné veľkú nádobu s jedlom, napríklad hrniec s polievkou alebo omáčkou, rozdeliť na menšie porcie a umiestniť do plytkých nádob. Pred odložením do chladničky je potrebné veľký kus mäsa alebo celú hydinu rozdeliť na menšie porcie a umiestniť do plytkých nádob.

Umiestnenie potravín

Police	Police možno prispôsobiť tak, aby sa na ne zmestili rôzne nádoby.
Špecializované priehradky (len príslušné modely)	Uzavreté zásuvky na čerstvé potraviny sú optimálne na uskladnenie ovocia a zeleniny. Zelenina si vyžaduje vyššiu vlhkosť, zatiaľ čo ovocie nižšiu. Zásuvky na čerstvé potraviny majú ovládacie prvky, ktorými možno ovládať úroveň vlhkosti (*v závislosti od príslušného modelu a možnosti). Nastaviteľná zásuvka na mäso poskytuje maximálny možný čas na uskladnenie mäsa a syra.
Uskladnenie v dvierkach	Do dvierok neumiestňujte potraviny, ktoré rýchlo podliehajú skaze. Vajíčka je potrebné uskladniť v kartónovom obale na polici. Teplota v skladovacích priestoroch dvierok kolíše viac ako teplota vo vnútri zariadenia. Ponechajte dvierka zatvorené čo najviac.
Mraziaci priestor	V mraziacom priestore môžete uskladniť mrazené potraviny, vyrábať kocky ľadu a zmrazovať čerstvé potraviny.

POZNÁMKA

Zmrazujte len čerstvé a nepoškodené potraviny. Potraviny, ktoré sa chystáte zmrazovať, uchovajte mimo už zmrazených potravín. Ak nechcete, aby potraviny stratili chuť alebo sa vysušili, umiestnite ich do vzduchotesných nádob.

ŠPECIÁLNE PRE NOVÚ EURÓPSKU NORMU

Objednávane diely v nasledujúcej tabuľke možno získať od poskytovateľa služieb.

Objednávany diel	Poskytuje	Minimálny čas potrebný na poskytnutie
Termostat	Profesionálny pracovník údržby	Najmenej 7 rokov po uvedení posledného modelu
Teplotný snímač	Profesionálny pracovník údržby	Najmenej 7 rokov po uvedení posledného modelu
Doska s plošnými spojami	Profesionálny pracovník údržby	Najmenej 7 rokov po uvedení posledného modelu
Svetelný zdroj	Profesionálny pracovník údržby	Najmenej 7 rokov po uvedení posledného modelu
Rukoväť dvierok	Profesionálni opravári a koncoví používatelia	Najmenej 7 rokov po uvedení posledného modelu
Pánty dverí	Profesionálni opravári a koncoví používatelia	Najmenej 7 rokov po uvedení posledného modelu
Podnosy	Profesionálni opravári a koncoví používatelia	Najmenej 7 rokov po uvedení posledného modelu
Koše	Profesionálni opravári a koncoví používatelia	Najmenej 7 rokov po uvedení posledného modelu
Tesnenia dverí	Profesionálni opravári a koncoví používatelia	Najmenej 10 rokov po uvedení posledného modelu

Vážení zákazníci,

1. Ak chcete výrobok vrátiť alebo vymeniť, obráťte sa na obchod, v ktorom ste ho kúpili. Nezabudnite predložiť doklad o kúpe.
2. Ak sa váš výrobok pokazí a je potrebné ho opraviť, kontaktujte poskytovateľa popredajného servisu.

POZNÁMKA

Informácie o modeli v databáze produktov a identifikátor modelu je možné získať prostredníctvom webového prepojenia naskenovaného pomocou kódu QR, ak je uvedený na štítku energetickej účinnosti výrobku.

