

comfee'

- EN Chest Freezer
- FR Congélateur Coffre
- DE Gefriertruhe
- IT Congelatore Orizzontale
- ES Congelador Horizontal
- PT Arca Horizontal
- GR Καταψύκτης Στο Στήθος
- HU Fagyasztóláda
- CZ Pultový Mrazák
- SK Truhlicová Mraznička

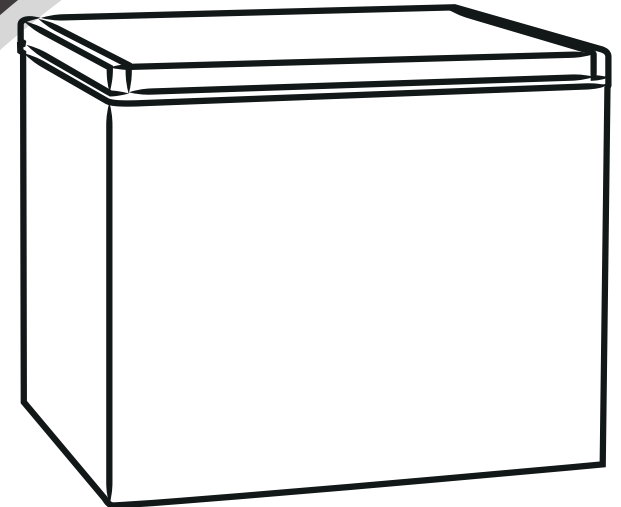

RCC141WH2

RCC270WH2

RCC197WH2

RCC395WH2

comfee'



Warning:

Before using this product, please read this manual carefully and keep it for future reference. The design and specifications are subject to change without prior notice for product improvement. Consult with your dealer or manufacturer for details.

CONTENTS

1	Safety warnings	
1.1	Warning	1-2
1.2	Meaning of safety warning symbols	3
1.3	Electricity related warnings	3
1.4	Related warnings for use	4
1.5	Warnings related to placing items	5
1.6	Warnings for energy	5
1.7	Warnings related to disposal	5
2	Proper use of freezer	
2.1	Names of components	6
2.2	Temperature Control	7
2.3	Placement	8
2.4	Changing the light (optional)	8
2.5	Start to use	8
2.6	Energy saving tips	8
3	Maintenance of freezer	
3.1	Cleaning	9
3.2	Defrost	9
3.3	Stop using	9
4	Trouble shooting	10

DEAR CUSTOMER:

Thank you for buying this freezer. To ensure that you get the best results from your new freezer, please take time to read through the simple instructions in this booklet. Please ensure that the packing material is disposed of in accordance with the current environmental requirements. When disposing of any freezer equipment please contact your local waste disposal department for advice on safe disposal. This appliance must be only used for its intended purpose.

1 Safety warnings

1.1 Warning



Warning: risk of fire / flammable materials

This appliance is intended to be used in household and similar applications such as staff kitchen areas in shops, offices and other working environments; farm houses and by clients in hotels, motels and other residential type environments; bed and breakfast type environments; catering and similar non-retail applications.

This appliance is not intended for use by persons (including children) with reduced physical, sensory or mental capabilities, or lack of experience and knowledge, unless they have been given supervision or instruction concerning use of the appliance by a person responsible for their safety.)

Children should be supervised to ensure that they do not play with the appliance.

If the supply cord is damaged, it must be replaced by the manufacturer, its service agent or similarly qualified persons in order to avoid a hazard.

Do not store explosive substances such as aerosol cans with a flammable propellant in this appliance.

The appliance has to be unplugged after use and before carrying out user maintenance on the appliance.

Warning: Keep ventilation openings, in the appliance enclosure or in the built-in structure, clear of obstruction.

Warning: Do not use mechanical devices or other means to accelerate the defrosting process, other than those recommended by the manufacturer.

Warning: Do not damage the refrigerant circuit.

Warning: Do not use electrical appliances inside the food storage compartments of the appliance, unless they are of the type recommended by the manufacturer.

Warning: Please abandon the refrigerator according to local regulators for its use flammable blowing gas and refrigerant.

Warning: When positioning the appliance, ensure the supply cord is not trapped or damaged.

Warning: Do not locate multiple portable socket-outlets or portable power supplies at the rear of the appliance.

Do not use extension cords or ungrounded (two prong) adapters.

Danger: Risk of child entrapment. Before you throw away your old refrigerator or freezer:

–Take off the doors.

–Leave the shelves in place so that children may not easily climb inside.

The refrigerator must be disconnected from the source of electrical supply before attempting the installation of accessory.

Refrigerant and cyclopentane foaming material used for the appliance are flammable. Therefore, when the appliance is scrapped, it shall be kept away from any fire source and be recovered by a special recovering company with corresponding qualification other than be disposed by combustion, so as to prevent damage to the environment or any other harm.

The necessity that, for doors or lids fitted with locks and keys, the keys be kept out of the reach of children and not in the vicinity of the refrigerating appliance, in order to prevent children from being locked inside .

For EU standard: This appliance can be used by children aged from 8 years and above and persons with reduce physical sensory or mental capabilities or lack of experience and knowledge if they have been given supervision or instruction concerning use of the appliance in a safe way and understand the hazards involved. Children shall not play with the appliance. Cleaning and user maintenance shall not be made by children without supervision. Children aged from 3 to 8 years are allowed to load and unload refrigerating appliances.

To avoid contamination of food, please respect the following instructions:

- Opening the door for long periods can cause a significant increase of the temperature in the compartments of the appliance.
- Clean regularly surfaces that can come in contact with food and accessible drainage systems.
- Clean water tanks if they have not been used for 48 h; flush the water system connected to a water supply if water has not been drawn for 5 days. (note 1)
- Store raw meat and fish in suitable containers in the refrigerator, so that it is not in contact with or drip onto other food.
- Two-star frozen-food compartments are suitable for storing pre-frozen food, storing or making ice-cream and making ice cubes. (note 2)
- One-, two- and three-star compartments are not suitable for the freezing of fresh food. (note 3)
- For appliances without a 4-star compartment: this refrigerating appliance is not suitable for freezing foodstuffs. (note 4)
- If the refrigerating appliance is left empty for long periods, switch off, defrost, clean, dry, and leave the door open to prevent mould developing within the appliance.

Note 1,2,3,4: Please confirm whether it is applicable according to your product compartment type.

For a freestanding appliance: this refrigerating appliance is not intended to be used as a built-in appliance.



Any replacement or maintenance of the LED lamps is intended to be made by the manufacturer, its service agent or similar qualified person. (See chapter 2.4 for lamp replacement)

Warning: To avoid a hazard due to instability of the appliance, it must be fixed in accordance with the instructions.

Warning: Connect to potable water supply only. (Suitable for ice making machine)

To Prevent A Child From Being Entrapped, Keep Out Of Reach Of Children And Not In The Vicinity Of Freezer (Or Refrigerator). (Suitable for products with locks)

1.2 Meaning of safety warning symbols

	The symbols indicate prohibited matters, and those behaviors are forbidden. Non-compliance with the instructions may result in product damages or endanger the personal safety of users.
	The symbols indicate matters that must be followed, and those behaviors must be strictly executed in line with the operation requirements. Non-compliance with the instructions may result in product damages or endanger the personal safety of users.
	The symbols indicate matters to pay attention to, and these behaviors shall be specially noted. Due precautions are needed or minor or moderate injuries or damages of the product will be caused.

This manual contains lots of important safety information which shall be observed by the users.

1.3 Electricity related warnings

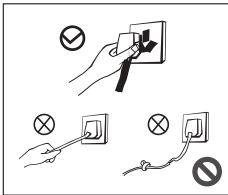

- Do not pull the power cord when pulling the power plug of the freezer. Please firmly grasp the plug and pull out it from the socket directly.
- Do not damage the power cord under any condition so as to ensure safety use, do not use when the power cord is damaged or the plug is worn.
- Worn or damaged power cord shall be replaced in manufacturer-authorized maintenance stations.

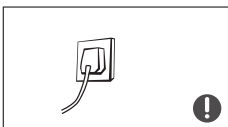

- The power plug should be firmly contacted with the socket or else fires might be caused. Please ensure that the grounding electrode of the power socket is equipped with a reliable grounding line.



- Please turn off the valve of the leaking gas and then open the doors and windows in case of leakage of gas and other flammable gases. Do not unplug the freezer and other electrical appliances considering that spark may cause a fire.

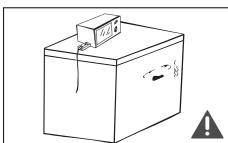

- To ensure safety, it is not recommended that to place regulators, rice cookers, microwave ovens and other appliances on the top of the freezer, those recommended by the manufacturer are not included. Do not use electrical appliances in the food pan.

1.4 Related warnings for use

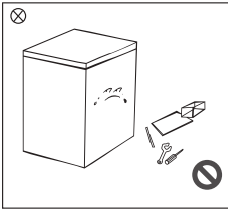

- Do not arbitrarily disassemble or reconstruct the freezer, nor damage the refrigerant circuit; maintenance of the appliance must be conducted by a specialist.
- Damaged power cord must be replaced by the manufacturer, its maintenance department or related professionals in order to avoid danger.

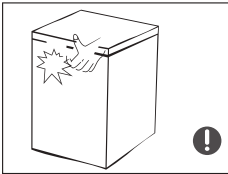

- The gaps between freezer doors and between doors and freezer body are small, be noted not to put your hand in these areas to prevent from squeezing the finger. Please be gentle when open the freezer door to avoid falling articles.
- Do not pick foods or containers with wet hands in the freezing chamber when the freezer is running, especially metal containers in order to avoid frostbite.

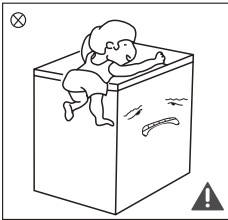

- Do not allow children to enter or climb the freezer to prevent that children are sealed in the freezer or children are injured by the falling freezer.
- Do not spray or wash the freezer; do not put the freezer in moist places easy to be splashed with water so as not to affect the electrical insulation properties of the freezer.

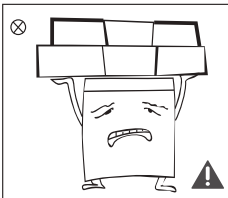

- Do not place heavy objects on the top of the freezer considering that objects may fall when open the door, and accidental injuries might be caused.
- Please pull out the plug in case of power failure or cleaning. Do not connect the freezer to power supply within five minutes to prevent damages to the compressor due to successive starts.

1.5 Warnings related to placing items

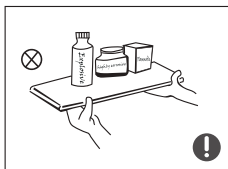

- Do not put flammable, explosive, volatile and highly corrosive items in the freezer to prevent damages to the product or fire accidents.
- Do not place flammable items near the freezer to avoid fires.

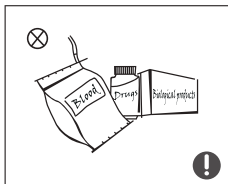

- This product is household freezer and shall be only suitable for the storage of foods. According to national standards, household freezer shall not be used for other purposes, such as storage of blood, drugs or biological products.

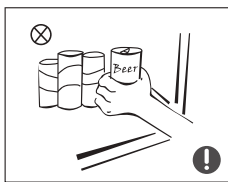

- Do not place items such as bottled or sealed container of fluid such as bottled beers and beverages in the freezer to prevent bursts and other losses.

1.6 Warnings for energy

- 1)Freezer might not operate consistently when sited for an extended period of time below the cold end of the range of temperatures for which the freezer appliance is designed.
- 2)The fact that effervescent drinks should not be stored in food freezer compartments or cabinets or in low-temperature compartments or cabinets, and that some products such as water ices should not be consumed too cold;
- 3)The need to not exceed the storage time recommended by the food manufacturers for any kind of food and particularly for commercially quick-frozen food in food-freezer and frozen-food storage compartments or cabinets;
- 4)The precautions necessary to prevent an undue rise in the temperature of the frozen food while defrosting the refrigerating appliance, such as wrapping the frozen food in several layers of newspaper.
- 5)The fact that a rise in temperature of the frozen food during manual defrosting, maintenance or cleaning could shorten the storage life.

1.7 Warnings related to disposal



The freezer's refrigerant and cyclopentane foam materials are combustible materials and discarded freezers should be isolated from fire sources and can not be burned. Please transfer the freezer to qualified professional recycling companies for processing to avoid damages to the environment or other hazards.



Please remove the door of the freezer and shelves which shall be properly placed to avoid accidents of children entering and playing in the freezer.



Correct Disposal of this product:

This marking indicates that this product should not be disposed with other household wastes. To prevent possible harm to the environment or human health from uncontrolled waste disposal, recycle it responsibly to promote the sustainable reuse of material resources. To return your used device, please use the return and collection systems or contact the retailer where the product was purchased. They can take this product for environmental safe recycling.

2 Proper use of freezer

2.1 Names of components

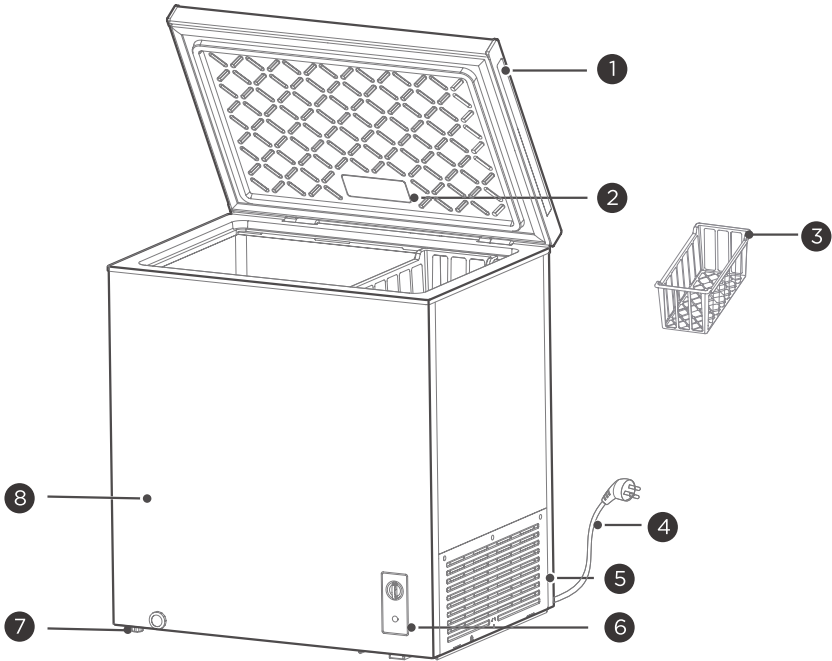

1	Door handle	5	Shutter
2	Lamp (optional)	6	Temperature control panel
3	Shelving basket	7	Leveling foot
4	Power cord	8	Cabinet

(The above pictures are for reference only, and the actual configuration shall be subject to the actual purchase or the seller's statement)

- The freezer can maintain the freshness of food for a long time at low temperatures. It is mainly used for storing frozen food and making ice cubes.
- The freezer is suitable for storing meat, fish, shrimp, and pastries that are not to be consumed in the short term. It is not suitable for storing fluids in bottled or sealed containers, such as bottled beer or beverages.
- Please note that the food should be consumed by its expiration date.
- The freezing speed of the product depends on the amount of food stored and the ambient temperature. If too much food at room temperature is placed at once, it is recommended to set the temperature controller to the maximum level and operate it for 24 hours in advance or use ice cubes for cooling. Moreover, large pieces of food should be divided into small pieces and stored separately to ensure proper freezing. Otherwise, certain parts of large or excessive food may not freeze properly, leading to potential spoilage.

Reminder:

Due to the wear and tear of the hinge during long-term opening and closing, the hinge's service life could be affected and noise may occur. It is recommended that users regularly apply lubricating oil to the hinges for maintenance, which can effectively eliminate noise and extend the service life of the hinges.

2.2 Temperature Control

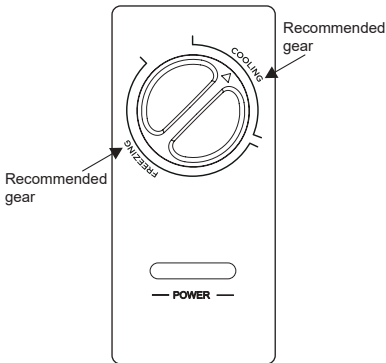

- After power on the "POWER" indicator light will be light(blue).
- The temperature in the box is adjusted by the temperature control knob; when knob adjusted within the scope of "COOLING", the box is refrigerator; when knob is adjusted within the scope of "FREEZING" the box is frozen. The knob rotates clockwise to reduce the temperature in the box.
- "Recommended gear"see the schematic marking position

(The picture above is only for reference. The actual configuration will depend on the physical product or statement by the distributor)

2.3 Placement

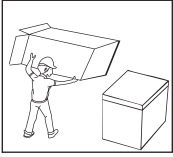

- Before using the freezer, remove all packaging materials including bottom cushions and foam pads and tapes inside the freezer, tear off the protective film on the door and the freezer body.

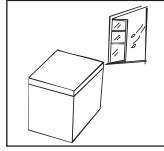

- The freezer should be placed in a well-ventilated indoor place; the ground shall be flat, and sturdy .

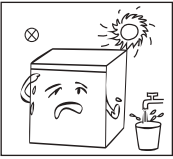

- Keep away from heat and avoid direct sunlight. Do not place the freezer in moist or watery places to prevent rust or reduction of insulating effect.

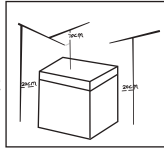

- The top space of the freezer shall be greater than 70cm, and the distances from both sides and backside shall be more than 20cm to facilitate heat dissipation.

2.4 Changing the Light (optional)

Any replacement or maintenance of the LED lamps is intended to be made by the manufacturer, its service agent or similar qualified person.

2.5 Start to use

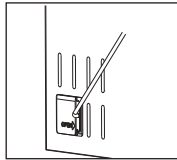
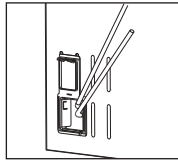
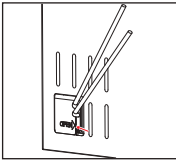

- Taking a tool (flat screwdriver or cone), insert it into the gap at the arrow position in the figure and gently pry it outward to open the flip.
- After opening, the freezer is as shown in the figure. Next, take out the power line from the hole.
- After removing the power line, cover the cover plate again.

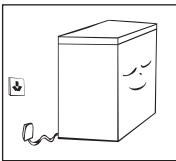

- After transportation, please let the freezer stand for at least 2 hours before connecting to the power supply, otherwise it may cause performance degradation or damage to the freezer.
Before storing fresh or frozen food in the freezer, run the freezer for 2 to 3 hours; in hot summer days, users should run the freezer for 4 hours in advance.
During the power cut or cleaning, users should pull the plug off and plug in again after a 5-minute interval in case the continuous start damage the compressor.

2.6 Energy saving tips

- The appliance should be located in the coolest area of the room, away from heat producing appliances or heating ducts, and out of the direct sunlight.
- Let hot foods cool to room temperature before placing in the appliance. Overloading the appliance forces the compressor to run longer. Foods that freeze too slowly may lose quality, or spoil.
- Be sure to wrap foods properly, and wipe containers dry before placing them in the appliance. This cuts down on frost build-up inside the appliance.
- Appliance storage bin should not be lined with aluminum foil, wax paper, or paper toweling. Liners interfere with cold air circulation, making the appliance less efficient
- Organize and label food to reduce door openings and extended searches. Remove as many items as needed at one time, and close the door as soon as possible.

3 Maintenance of freezer

3.1 Cleaning

- Dusts behind the freezer and on the ground shall be timely cleaned to improve the cooling effect and energy saving.
- Check the door gasket regularly to make sure there are no debris. Clean the door gasket with a soft cloth dampened with soapy water or diluted detergent.
- The interior of the freezer should be cleaned regularly to avoid odor.
- Please turn off the power before cleaning, remove all food, basket, container, etc.
- Use a soft cloth or sponge to clean the inside of the freezer, with two tablespoons of baking soda and a quart of warm water. Then rinse with water and wipe clean. After cleaning, open the door and let it dry naturally before turning on the power.
- For areas that are difficult to clean in the freezer (such as gaps or corners), it is recommended to wipe them regularly with a soft rag, soft brush, etc. and when necessary, combined with some auxiliary tools (such as thin sticks) to ensure no contaminants or bacterials accumulation in these areas.
- Do not use soap, detergent, scrub powder, spray cleaner, etc., as these may cause odors in the interior of the freezer or contaminated food.
- Clean the baskets with a soft cloth dampened with soapy water or diluted detergent. Dry with a soft cloth or dry naturally.
- Wipe the outer surface of the freezer with a soft cloth dampened with soapy water, detergent, etc., and then wipe dry.
- Do not use hard brushes, clean steel balls, wire brushes, abrasives (such as toothpastes), organic solvents (such as alcohol, acetone, banana oil, etc.), boiling water, acid or alkaline items, which may damage the freezer surface and interior. Boiling water and organic solvents such as benzene may deform or damage plastic parts.
- Do not rinse directly with water or other liquids during cleaning to avoid short circuits or affect electrical insulation after immersion.



3.2 Defrost

- Freezer shall be manually defrosted.
Unplug the freezer and open the freezer door, remove foods and shelving basket before defrosting; Open the outflow hole and drainage hole (and place water container at the drainage hole); indoor frost will naturally melt, wipe the defrost water with a dry, soft cloth. When the frost softens, an ice scraper might be used to the accelerate de-icing process.
- Please remove the food and put in a cool place when defrosting before removing accessories.

Other mechanical devices or other means shall not be used to accelerate except those recommended by the manufacturer. Do not damage the refrigerant circuit.

3.3 Stop using

- Foods can be preserved for a couple of hours even in summer in case of power failure; it is recommended to reduce the frequency of opening door and do not put fresh foods into the freezer.
- Please unplug the freezer left unused for a long time for cleaning. Keep the door open to avoid the bad odor.
- Do not turn upside or vibrate the freezer, the carrying angle can not be greater than 45°. Do not hold the door and hinge when moving this unit.

Continuous operation is recommended when the freezer is started. Please do not stop the freezer under normal circumstances so as not to affect the freezer's service life.

4 Trouble shooting

The following simple issues can be handled by the user. Please call the after-sale service department if the issues are not settled.

Inoperation	Whether the freezer is plugged and connected to power; Low voltage; Whether temperature control knob is in the work area; Failure power or tripping circuit.
Odor	Odorous foods should closely wrapped; Whether foods are rotten; Whether the interior shall be cleaned.
Long-term operation of compressor	It is normal that freezer operates for longer time in summer when the ambient temperature is higher; Do not put too much food in the freezer at one time; Do not put foods until they are cooled; Frequent opening of freezer door; Thick frost layer (defrost is needed).
Illuminating light does not shine	Whether the freezer is connected to power, whether the light is damaged.
The freezer door can not be properly closed	The freezer door is stuck by food packages; Too much food; Unbalanced freezer.
Loud noises	Whether the floor is flat, whether the placement of freezer is stable; Whether the freezer accessories are properly placed.
Transient difficulty in door opening	After refrigeration, there will be pressure difference between the inside and outside of the freezer to result in transient difficulty in door opening. This is a normal physical phenomenon.
Freezer enclosure heat Condensation	The freezer enclosure may emit heat during operation specially in summer, this is caused by the radiation of the condenser, and it is a normal phenomenon. Condensation: condensation phenomenon will be detected on the exterior surface and door seals of the freezer when the ambient humidity is large, this is a normal phenomenon, and the condensation can be wiped away with a dry towel.
Airflow sound Buzz Clatter	Refrigerants circulating in the refrigerant lines will produce eruption of sound and grunts which is normal does not affect the cooling effect. Buzz will be generated by running compressor specially when starting up or shutting down. The solenoid valve or electric switch valve will clatter which is a normal phenomenon and does not affect the operation.

Table 1 Climate classes

Class	Symbol	Ambient temperature range °C
Extended temperate	SN	+ 10 to + 32
Temperate	N	+ 16 to + 32
Subtropical	ST	+ 16 to + 38
Tropical	T	+ 16 to + 43

Extended temperate: 'this refrigerating appliance is intended to be used at ambient temperatures ranging from 10 °C to 32 °C';

temperate: 'this refrigerating appliance is intended to be used at ambient temperatures ranging from 16 °C to 32 °C';

Subtropical: 'this refrigerating appliance is intended to be used at ambient temperatures ranging from 16 °C to 38 °C';

Tropical: 'this refrigerating appliance is intended to be used at ambient temperatures ranging from 16 °C to 43 °C';

Special for new European standard

The ordered parts in the following table can be acquired from channel _:

Ordered Part	Provided by	Minimum Time Required for Provision
thermostats	Professional maintenance personnel	At least 7 years after the last model is launched on the market
temperature sensors	Professional maintenance personnel	At least 7 years after the last model is launched on the market
printed circuit boards	Professional maintenance personnel	At least 7 years after the last model is launched on the market
light sources	Professional maintenance personnel	At least 7 years after the last model is launched on the market
door handles	Professional repairers and final users	At least 7 years after the last model is launched on the market
door hinges	Professional repairers and final users	At least 7 years after the last model is launched on the market
trays	Professional repairers and final users	At least 7 years after the last model is launched on the market
baskets	Professional repairers and final users	At least 7 years after the last model is launched on the market
door gaskets	Professional repairers and final users	At least 10 years after the last model is launched on the market

Dear customer

1. If you want to return or replace the product, please contact the store where you buy.

(Remember to bring the purchase invoice)

2. If your product breaks down which needs to repair, please contact after-sales service provider.

SOMMAIRE

1 Avertissements de sécurité	
1.1 Avertissement	1
1.2 Signification des symboles d'avertissement de sécurité	3
1.3 Avertissements liés à l'électricité	3
1.4 Avertissements liés à l'utilisation	4
1.5 Avertissements liés au placement des articles	5
1.6 Avertissements liés à l'énergie	5
1.7 Avertissements liés à la mise au rebut	5
2 Utilisation appropriée du congélateur	
2.1 Noms des composants	6
2.2 Contrôle de la température	7
2.3 Emplacement	8
2.4 Changement de l'ampoule (optionnel)	8
2.5 Début de l'utilisation	8
2.6 Conseils pour l'économie d'énergie	8
3 Entretien du congélateur	
3.1 Nettoyage	9
3.2 Décongélation	9
3.3 Arrêt de fonctionnement	9
4 Dépannage	10

CHER CLIENT,

Nous vous remercions d'avoir acheté ce congélateur. Pour garantir les meilleurs résultats de votre nouveau congélateur, prenez le temps de lire les instructions simples de ce manuel. Veillez à ce que le matériel d'emballage soit éliminé conformément aux exigences environnementales en vigueur. Pour l'élimination de toute pièce du congélateur, il faut contacter le service local de collecte des déchets pour obtenir des conseils sur l'élimination en toute sécurité. Cet appareil doit être utilisé uniquement pour l'usage auquel il est destiné.

1 Avertissements de sécurité

1.1 Avertissement



Avertissement : risque d'incendie/matières inflammables

Cet appareil est conçu pour un usage domestique et autres utilisations similaires, telles que espaces cuisine dans des magasins, bureaux et autres environnements de travail ; exploitations agricoles et par les clients d'hôtels, motels et d'autres types de résidences ; chambres d'hôtes ; restaurants et autres lieux similaires.

Cet appareil n'est pas destiné à être utilisé par des personnes (y compris des enfants) dont les capacités physiques, sensorielles ou mentales sont diminuées, ou qui ne disposent pas des connaissances ou de l'expérience nécessaires, à moins qu'elles n'aient été formées et encadrées pour l'utilisation de cet appareil par une personne responsable de leur sécurité.

Les enfants doivent être surveillés afin qu'ils ne puissent pas jouer avec cet appareil.

POUR éviter tout risque, faites remplacer le cordon d'alimentation endommagé par le fabricant, un agent agréé ou une personne qualifiée.

Ne stockez pas dans cet appareil de substances explosives telles que bombes aérosols avec un agent propulseur inflammable.

L'appareil doit être débranché après utilisation et avant d'effectuer tout entretien.

Avertissement : N'obstruez pas les ouvertures de ventilation, dans l'enceinte de l'appareil ou dans la structure intégrée.

Avertissement : N'utilisez pas d'appareils mécaniques ou d'autres moyens pour accélérer le processus de dégivrage, autres que ceux recommandés par le fabricant.

Avertissement : Évitez d'endommager le circuit frigorifique.

Avertissement : N'utilisez pas d'appareils électriques à l'intérieur des compartiments de stockage des aliments de l'appareil, sauf s'ils sont du type recommandé par le fabricant.

Avertissement : Jetez le réfrigérateur selon la réglementation locale car il utilise un gaz de soufflage inflammable et un réfrigérant.

Avertissement : Lors du positionnement de l'appareil, assurez-vous que le cordon d'alimentation n'est pas coincé ou endommagé.

Avertissement : Ne placez pas plusieurs prises de courant ou blocs d'alimentation portables à l'arrière de l'appareil.

N'utilisez pas de rallonges ou d'adaptateurs non mis à la terre (deux fils).

Danger : Risque de prise au piège des enfants. Avant de jeter votre ancien réfrigérateur ou congélateur :

- Enlevez les portes.
- Laissez les étagères en place afin que les enfants ne puissent pas facilement grimper à l'intérieur.

Le réfrigérateur doit être débranché avant toute installation d'un accessoire.

Le réfrigérant et le produit moussant au cyclopentane utilisés dans l'appareil sont inflammables. Ainsi, lorsque l'appareil est mis au rebut, il doit être éloigné de toute source d'incendie et être collecté par une entreprise de récupération spéciale avec une qualification correspondante plutôt qu'éliminé par incinération, afin de prévenir tout dommage surtout à l'environnement. Pour les portes et couvercles équipés de serrures et clés, ces derniers doivent être gardées hors de la portée des enfants et non à proximité du réfrigérateur, afin d'éviter que les enfants ne soient enfermés à l'intérieur.

Pour la norme EU : Cet appareil peut être utilisé par des enfants de moins de 8 ans ainsi que par des personnes ayant des capacités corporelles, sensorielles ou mentales restreintes ou manquant de connaissances ou d'expériences si elles sont surveillées ou formées sur l'utilisation sûre de l'appareil et sont conscientes des risques encourus. Les enfants ne doivent pas jouer avec l'appareil. Le nettoyage et la maintenance de l'utilisateur ne doivent pas être effectués par les enfants sans supervision. Les enfants âgés de 3 à 8 ans sont autorisés à charger et décharger les appareils de réfrigération.

IL faut respecter les instructions suivantes pour éviter toute contamination des aliments :

- L'ouverture prolongée de la porte peut entraîner une augmentation importante de la température dans les compartiments de l'appareil.
 - Nettoyez régulièrement les surfaces pouvant entrer en contact avec les aliments et les systèmes de drainage accessibles.
 - Nettoyez les réservoirs d'eau s'ils n'ont pas été utilisés pendant 48 h ; rincez le système d'eau raccordé à une alimentation en eau si l'eau n'a pas été prélevée pendant 5 jours. (Remarque 1)
 - Conservez la viande et le poisson crus dans des récipients appropriés dans le réfrigérateur, afin qu'ils ne soient pas en contact avec d'autres aliments et ne coulent pas dessus.
 - Les compartiments pour aliments surgelés à deux étoiles conviennent au stockage des aliments précongelés, au stockage ou à la fabrication de glaces et à la fabrication de glaçons. (Remarque 2)
 - Les compartiments à une-, deux- ou trois étoiles ne conviennent pas pour la congélation d'aliments frais. (Remarque 3)
 - Pour les appareils sans compartiment 4 étoiles : ce réfrigérateur n'est pas adapté à la congélation de denrées alimentaires. (Remarque 4)
 - Si l'appareil frigorifique va être laissé vide pendant de longues périodes, il faut l'éteindre, le dégivrer, le nettoyer, le sécher et laissez la porte ouverte pour éviter la formation de moisissures à l'intérieur.
- Remarque 1, 2, 3, 4 : Veuillez confirmer s'il est applicable selon votre type de compartiment de produit.

Pour un appareil autonome : ce réfrigérateur n'est pas destiné à être encastré.

Tout remplacement ou entretien des lampes LED doit être effectué par le fabricant, un agent agréé ou une personne qualifiée similaire. (Voir chapitre 2.4 pour le remplacement des lampes)

Avertissement : Pour éviter tout danger dû à l'instabilité de l'appareil, il doit être fixé conformément aux instructions.

Avertissement : À connecter uniquement à l'alimentation en eau potable. (Convient pour machine à glace)

Pour éviter qu'un enfant soit pris au piège, le garder hors de portée des enfants et non à proximité d'un congélateur (ou d'un réfrigérateur). (Convient aux produits avec serrures)

1.2 Signification des symboles d'avertissement de sécurité



Symboles
d'interdiction

Ces symboles indiquent des opérations et comportements interdits. Le non-respect des instructions peut endommager le produit ou mettre en danger la sécurité personnelle des utilisateurs.



Symboles
d'avertissement

Ces symboles indiquent les points à respecter et les comportements correspondants doivent être strictement exécutés conformément aux exigences d'utilisation. Le non-respect des instructions peut endommager le produit ou mettre en danger la sécurité personnelle des utilisateurs.



Symboles de
remarques

Ces symboles indiquent les points auxquels il faut prêter attention et ces comportements doivent être spécialement notés. Des précautions sont nécessaires, des blessures mineures ou modérées ou des dommages au produit risquent d'être causés.

Ce manuel contient de nombreuses informations de sécurité importantes qui doivent être respectées par les utilisateurs.

1.3 Avertissements liés à l'électricité

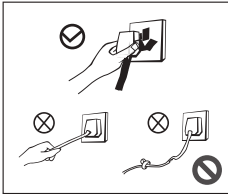

- Ne tirez pas sur le cordon d'alimentation lorsque vous débranchez la fiche d'alimentation du congélateur. Saisissez fermement la fiche et la retirer directement de la prise.
- Veillez à ne pas endommager le cordon d'alimentation afin d'assurer la sécurité, et n'utilisez pas l'appareil lorsque le cordon d'alimentation est endommagé ou sa fiche usée.
- Un cordon d'alimentation usé ou endommagé doit être remplacé dans les stations d'entretien agréées par le fabricant.

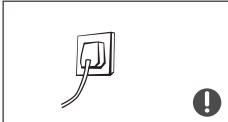

- La fiche du cordon d'alimentation doit être fermement en contact avec la prise, autrement un incendie pourrait se produire. Assurez-vous que la borne de mise à la terre de la prise est équipée d'une ligne de mise à la terre fiable.



- Fermez le robinet du gaz qui fuit, puis ouvrez les portes et les fenêtres en cas de fuite de gaz ou d'autres gaz inflammables. Ne débranchez pas le congélateur en même temps que d'autres appareils électriques, car une étincelle peut provoquer un incendie.

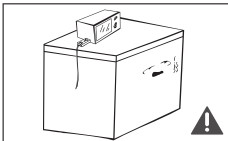

- Pour assurer la sécurité, il n'est pas recommandé de placer au-dessus du congélateur des régulateurs, cuisers à riz, fours à micro-ondes et autres appareils, ceux recommandés par le fabricant ne sont pas inclus. N'utilisez pas d'appareils électriques dans le garde-manger.

1.4 Avertissements liés à l'utilisation

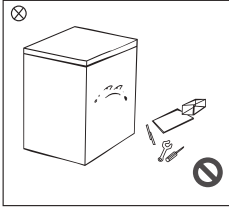

- Ne démontez pas et ne remontez pas arbitrairement le congélateur, et n'endommagez pas le circuit de réfrigération ; l'entretien de l'appareil doit être effectué par un spécialiste.
- Pour éviter tout danger, le cordon d'alimentation endommagé doit être remplacé par le fabricant, son service d'entretien ou des professionnels agréés.

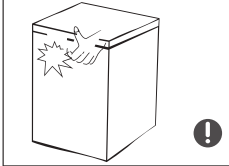

- Les distances entre les portes et le corps du congélateur sont petites. Il ne faut pas y mettre la main pour éviter tout pincement des doigts. Ouvrez la porte du congélateur avec délicatesse pour éviter de faire tomber des objets.
- Ne prenez pas d'aliments ou récipients avec les mains mouillées dans la chambre de congélation lorsque le congélateur est en marche, en particulier les récipients en métal afin d'éviter les engelures.

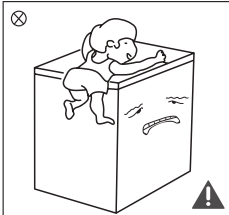

- Ne laissez pas les enfants entrer ou grimper sur le congélateur pour éviter qu'ils n'y soient enfermés ou blessés par son renversement.
- Pour ne pas affecter l'isolation électrique du congélateur, ne projetez pas de l'eau dessus et ne le lavez pas, ne le placez pas dans des endroits humides où il est facile de le mouiller.

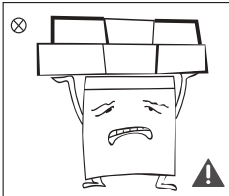

- Ne placez pas d'objets lourds au-dessus du congélateur, car ils pourraient tomber lors de l'ouverture de la porte et provoquer des blessures.
- Débranchez l'appareil en cas de panne de courant et avant tout nettoyage. Ne branchez pas le congélateur dans les cinq minutes pour éviter d'endommager le compresseur en raison des démarrages successifs.

1.5 Avertissements liés au placement des articles

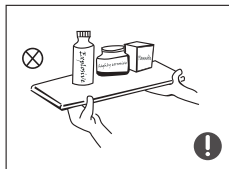

- Ne placez pas d'objets inflammables, explosifs, volatils et hautement corrosifs dans le congélateur pour éviter de l'endommager ou provoquer un incendie.
- Ne placez pas d'objets inflammables près du congélateur pour éviter tout incendie.

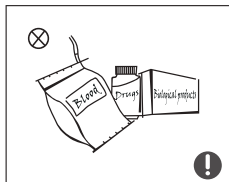

- Ce produit est un congélateur domestique et ne convient que pour le stockage d'aliments. Selon les normes nationales, le congélateur ménager ne doit pas être utilisé à d'autres fins, telles que le stockage de sang, de médicaments ou de produits biologiques

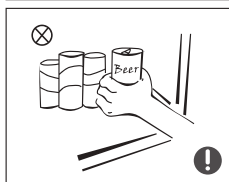

- Ne placez pas d'aliments liquides en bouteille ou en récipients scellés tels que de la bière en bouteille et des boissons dans le congélateur pour éviter des éclats et autres pertes.

1.6 Avertissements liés à l'énergie

- 1) Le congélateur peut ne pas fonctionner de manière cohérente lorsqu'il est installé pendant une longue période à une température inférieure à la plus faible de température de la plage pour laquelle il est conçu.
- 2) Le fait que les boissons effervescentes ne doivent pas être stockées dans des compartiments ou armoires de congélation des aliments ou dans des compartiments ou armoires à basse température, et que certains produits tels que les glaces ne doivent pas être consommés trop froids
- 3) La nécessité de ne pas dépasser la durée de conservation recommandée par les fabricants de tout type de denrées alimentaires et en particulier pour les denrées surgelées commercialement dans les compartiments ou armoires de stockage des aliments surgelés du congélateur
- 4) Les précautions nécessaires pour empêcher une élévation indue de la température de l'aliment congelé lors de la décongélation du réfrigérateur, telle que l'emballage de l'aliment surgelé dans plusieurs couches de papier journal.
- 5) Une élévation de la température des aliments surgelés pendant la décongélation manuelle, l'entretien ou le nettoyage pourrait réduire la durée de conservation.

1.7 Avertissements liés à la mise au rebut

Le réfrigérant et la mousse de cyclopentane du congélateur sont des matériaux combustibles, c'est pour cela qu'il faut isoler tout congélateur des sources d'incendie et ne doivent pas être brûlés. Il est recommandé de transférer le congélateur à des entreprises de recyclage professionnelles qualifiées pour le traitement afin d'éviter des dommages à l'environnement ou d'autres dangers.



Il faut retirer la porte et les étagères du congélateur qui doivent être correctement placées pour éviter les accidents des enfants qui entrent et jouent dans ce dernier.



Mise au rebut appropriée de l'appareil :

Ce marquage indique que ce produit ne doit pas être jeté avec les déchets ménagers. Pour éviter tout effet nocif sur l'environnement et la santé humaine d'une mise au rebut incontrôlée des déchets, il faut penser au recyclage de ce produit de manière responsable pour promouvoir la réutilisation durable des ressources matérielles. Pour retourner votre appareil usagé, utilisez les systèmes de retour et de collecte ou contactez le revendeur où le produit a été acheté. Ils peuvent reprendre ce produit pour un recyclage sans danger pour l'environnement.

2 Utilisation appropriée du congélateur

2.1 Noms des composants

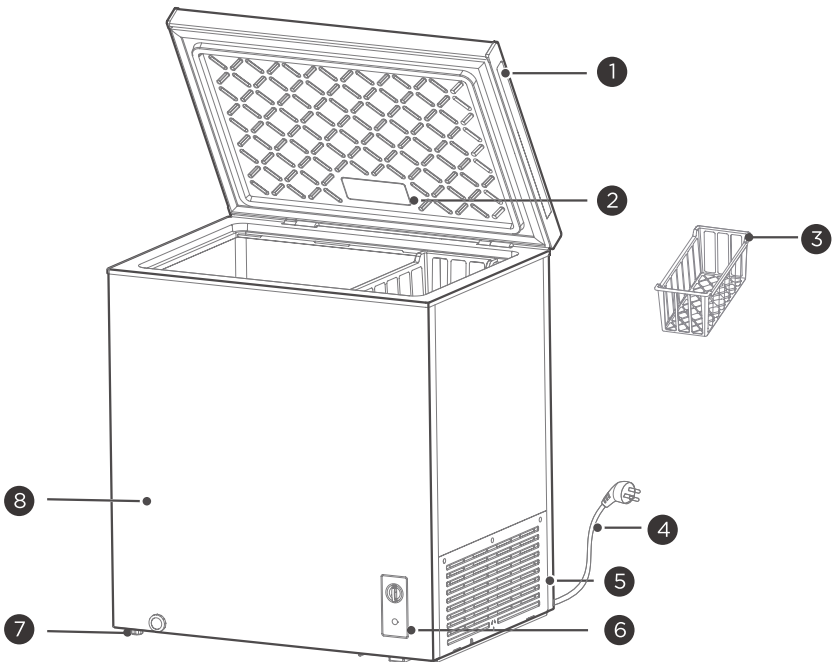

1	Poignée de porte (en option)	5	obturateur
2	Lampe (facultative)	6	Panneau de contrôle de température
3	Panier d'étagère	7	Niveler le pied
4	Cordon d'alimentation	8	Cabinet

(L'image ci-dessus est donnée uniquement à titre de référence. La configuration réelle dépendra du produit physique ou de la déclaration du distributeur)

- La faible température du congélateur peut garder les aliments frais pendant longtemps et est principalement utilisée pour stocker les aliments surgelés et faire de la glace.
- Le congélateur convient au stockage de viandes, poissons, crevettes, pâtisseries et autres aliments. Ne placez pas d'aliments liquides en bouteille ou en récipients scellés tels que de la bière en bouteille et des boissons etc.
- Les aliments doivent être consommés dans le délai de conservation.
- La vitesse de congélation du produit dépend de la quantité d'aliments stockés et à la température ambiante. Si trop d'aliments à température normale sont introduits en même temps, le thermostat doit être réglé sur la vitesse maximale 24 heures à l'avance ou préparer la glace à l'avance pour le stockage au froid, et les gros aliments doivent être divisés en petits morceaux et mis en plusieurs fois, autrement ils ne peuvent pas être congelés localement et peuvent s'abîmer.

Remarque :

Après une longue utilisation, la charnière s'use, sa durée de vie sera réduite et un bruit peut apparaître lors de l'ouverture/fermeture de la porte. Il est recommandé de graisser la charnière avec un entretien régulier, cela permet d'éliminer efficacement le bruit et de prolonger sa durée de vie.

2.2 Contrôle de la température

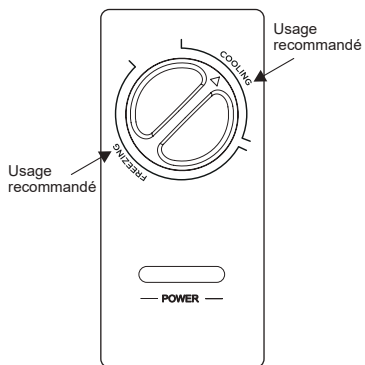

- Branchez le coffre du congélateur, la lampe « POWER » s'allume (lumière verte).
- Tournez le bouton du thermostat dans le sens horaire, la température à l'intérieur du coffre du congélateur devient de plus en plus faible.
- « COOLING » désigne la zone de refroidissement, « FREEZING » désigne la zone de congélation.
- « Réglage recommandé » voir la position de marquage schématique

(L'image ci-dessus est donnée uniquement à titre de référence. La configuration réelle dépendra du produit physique ou de la déclaration du distributeur)

2.3 Emplacement

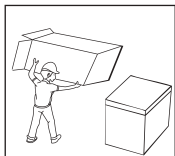

- Avant d'utiliser le congélateur, retirez tous les matériaux d'emballage, y compris les coussins inférieurs et les coussinets et bandes en mousse à l'intérieur, déchirez le film protecteur apposé sur la porte et le corps.

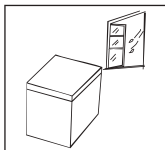

- Le congélateur doit être placé à l'intérieur dans un endroit bien ventilé ; le sol doit être plat et solide.

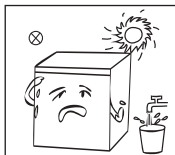

- Tenir à l'écart de la chaleur et éviter la lumière directe du soleil. Ne placez pas le congélateur dans des endroits humides ou aqueux pour éviter la rouille ou la réduction de l'isolation.

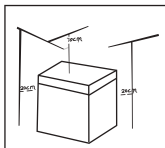

- L'espace libre au-dessus du congélateur doit être supérieur à 70 cm et les distances des deux côtés et de l'arrière doivent être supérieures à 20 cm pour faciliter la dissipation de la chaleur.

2.4 Changement de l'ampoule (optionnel)

Tout remplacement ou entretien des lampes LED doit être effectué par le fabricant, un agent agréé ou une personne qualifiée similaire.

2.5 Début de l'utilisation

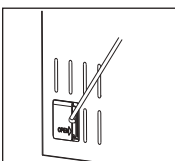
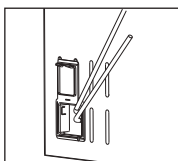
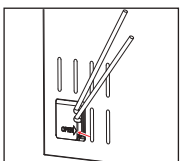

- En prenant un outil (tournevis plat ou cône), insérez-le dans l'espace situé à la position de la flèche dans la figure et lancez-le doucement vers l'extérieur pour ouvrir le retournement.
- Après ouverture, le congélateur est comme indiqué sur la figure. Ensuite, sortez la ligne électrique du trou.
- Après avoir enlevé la ligne électrique, couvrez à nouveau la plaque de couverture.

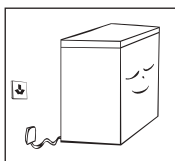

- Avant la première utilisation, le congélateur doit rester debout pendant une demi-heure avant de brancher l'alimentation.
- Le congélateur doit fonctionner 2 à 3 heures avant de charger des aliments frais ou surgelés ; il doit fonctionner pendant plus de 4 heures en été, étant donné que la température ambiante est élevée.

2.6 Conseils pour l'économie d'énergie

- L'appareil doit être situé dans la zone la plus fraîche de la pièce, loin des appareils produisant de la chaleur ou des conduits de chauffage, et à l'abri de la lumière directe du soleil.
- Laissez les aliments chauds refroidir à température ambiante avant de les placer dans l'appareil. Une surcharge de l'appareil force le compresseur à fonctionner plus. Les aliments qui gèlent trop lentement peuvent perdre de la qualité ou s'abîmer.
- Veillez à emballer correctement les aliments et essuyer les récipients avant de les placer dans l'appareil. Cela réduit l'accumulation de givre à l'intérieur de l'appareil.
- Le bac de rangement de l'appareil ne doit pas être recouvert de papier d'aluminium, ciré ou essuie-tout. Les doublures interfèrent avec la circulation de l'air froid et le congélateur serait moins performant.
- Organisez et étiquetez les aliments pour réduire les ouvertures de porte et les recherches prolongées. Retirez autant d'objets que nécessaire à la fois et fermez la porte dès que possible.

3 Entretien du congélateur

3.1 Nettoyage

- La poussière derrière le congélateur et au sol doit être nettoyée en temps opportun pour améliorer l'effet de refroidissement et l'économie d'énergie.
- Vérifiez régulièrement le joint du congélateur armoire pour s'assurer qu'il n'y a pas de débris. Nettoyez le joint de la porte avec un chiffon doux imbibé d'eau savonneuse ou de détergent dilué.
- L'intérieur du congélateur doit être nettoyé régulièrement pour éviter toute odeur.
- Il faut éteindre l'appareil avant de nettoyer l'intérieur, retirer tous les aliments, paniers, récipients, etc.
- Utilisez un chiffon doux ou une éponge pour nettoyer l'intérieur du congélateur avec une solution de deux cuillères à soupe de bicarbonate de soude et un litre d'eau tiède. Rincez ensuite à l'eau puis essuyez. Après le nettoyage, ouvrez la porte et laissez sécher à l'air libre avant de brancher l'appareil.
- Pour les zones difficiles à nettoyer dans le congélateur (telles que espaces étroits et coins), il est recommandé de les essuyer régulièrement avec un chiffon doux, une brosse douce, etc. et si nécessaire, combiné avec certains outils auxiliaires (tels que bout de bois mince) pour éviter toute accumulation de contaminants ou de bactéries dans ces zones.
- N'utilisez pas de savon, détergent, poudre à récurer, nettoyant en vaporisateur, etc., car ils peuvent laisser des odeurs à l'intérieur du congélateur ou des aliments contaminés.
- Nettoyez les paniers avec un chiffon doux imbibé d'eau savonneuse ou de détergent dilué. Séchez avec un chiffon doux ou laissez sécher naturellement.
- Nettoyez la surface extérieure du congélateur avec un chiffon doux imbibé d'eau savonneuse ou de détergent, puis l'essuyer.
- N'utilisez pas de brosses dures, de billes de nettoyage en acier, de brosses métalliques, d'abrasifs (tels que dentifrice), de solvants organiques (tels qu'alcool, acétone, huile de banane, etc.), de l'eau bouillante, des produits acides ou alcalins, qui peuvent endommager la surface et l'intérieur du congélateur. L'eau bouillante et les solvants organiques tels que le benzène peuvent déformer ou endommager les pièces en plastique.
- Ne rincez pas directement avec de l'eau ou d'autres liquides pendant le nettoyage pour éviter les courts-circuits ou affecter l'isolation électrique après immersion.



3.2 Décongélation

- Le congélateur doit être décongelé manuellement. Débranchez le congélateur et ouvrez la porte, retirez les aliments et les paniers de rayonnage avant la décongélation ; ouvrez le trou d'écoulement et le trou de drainage (et placez le réservoir d'eau sur le trou de drainage) ; le givre intérieur fond naturellement, essuyez l'eau de décongélation avec un chiffon doux et sec. Lorsque le givre se ramollit, un grattoir à glace peut être utilisé pour accélérer le processus.
- Retirez les aliments et les mettre dans un endroit frais lors de la décongélation avant de retirer les accessoires.

D'autres dispositifs et moyens mécaniques ne doivent pas être utilisés pour accélérer le processus, à l'exception de ceux recommandés par le fabricant. Évitez d'endommager le circuit frigorifique.

3.3 Arrêt de fonctionnement

- En cas de panne de courant, les aliments peuvent être conservés pendant quelques heures même en été ; il est recommandé de réduire la fréquence d'ouverture de la porte et de ne pas mettre d'aliments frais dans le congélateur.
- Débranchez le congélateur laissé inutilisé pendant une longue période pour le nettoyage. Laissez la porte ouverte pour éviter les mauvaises odeurs.
- Ne retournez pas et ne faites pas vibrer le congélateur, l'angle de transport ne peut pas être supérieur à 45°. Ne tenez pas la porte et la charnière lorsque vous déplacez cet appareil.

Un fonctionnement continu est recommandé une fois le congélateur est mis en marche. Il ne faut pas arrêter le congélateur dans des circonstances normales afin de ne pas affecter sa durée de vie.

4 Dépannage

Les problèmes simples suivants peuvent être traités par l'utilisateur. Appelez le service après-vente si des problèmes ne sont pas réglés.

En fonctionnement	Vérifiez si le congélateur est branché et raccordé au secteur Tension faible Vérifiez si le bouton de contrôle de la température est dans la plage de températures Panne de courant ou déclenchement du circuit.
Odeur	Les aliments susceptibles d'émettre des odeurs doivent être bien enveloppés Vérifiez si les aliments sont pourris Vérifiez si l'intérieur doit être nettoyé.
Le compresseur a fonctionné pendant une longue période	Il est normal que le congélateur fonctionne plus longtemps en été car la température ambiante est plus élevée Ne mettez pas trop d'aliments dans le congélateur à la fois Ne mettez pas les aliments tant qu'ils ne soient refroidis Ouverture fréquente de la porte du congélateur Couche épaisse de givre (une décongélation est nécessaire).
La lampe ne s'allume pas	Vérifiez si le congélateur est branché, si la lumière d'éclairage est endommagée.
La porte du congélateur ne peut pas être correctement fermée	La porte du congélateur est coincée par des aliments Trop d'aliments Congélateur déséquilibré.
Bruits forts	Vérifiez si le sol est plat, si le congélateur est stable Vérifiez si les accessoires du congélateur sont correctement placés.
Difficulté momentanée à l'ouverture de la porte	Après la réfrigération, il y aura une différence de pression entre l'intérieur et l'extérieur du congélateur qui peut entraîner une difficulté momentanée dans l'ouverture de la porte. C'est un phénomène physique normal.
Condensation de chaleur dans l'enceinte du refroidisseur	L'enceinte du congélateur peut émettre de la chaleur pendant le fonctionnement surtout en été, cela est causé par le rayonnement du condenseur, cela est un phénomène normal. Condensation : un phénomène de condensation est détecté sur la surface extérieure et les joints de porte du congélateur lorsque l'humidité ambiante est importante, c'est un phénomène normal, et la condensation peut être essuyée avec une serviette sèche.
Son du flux d'air Buzz Cliquetis	Les réfrigérants circulant dans les conduites de fluide frigorigène produisent une éruption de bruit et des grognements, cela est normal, et n'affecte pas le refroidissement. Un vrombissement sera généré lors du fonctionnement du compresseur surtout au démarrage ou à l'arrêt. L'électrovanne émet un vrombissement, cela est normal et n'affecte pas le fonctionnement.

Tableau 1 Classes climatiques

Classe	Symbole	Plage de température de fonctionnement °C
Tempéré étendu	SN	+10 à +32
Tempéré	N	+16 à +32
Subtropical	ST	+16 à +38
Tropical	T	+16 à +43

Tempéré étendu : « Ce réfrigérateur est destiné à être utilisé à des températures ambiantes comprises entre 10°C et 32°C »

Tempéré : « Ce réfrigérateur est destiné à être utilisé à des températures ambiantes comprises entre 16°C et 32°C »

Subtropical : « Ce réfrigérateur est destiné à être utilisé à des températures ambiantes comprises entre 16°C et 38°C »

Tropical : « Ce réfrigérateur est destiné à être utilisé à des températures ambiantes comprises entre 16°C et 43°C »

Spécial pour la nouvelle norme européenne

Les pièces commandées dans le tableau suivant peuvent être acquises à partir du canal_ :

Pièce commandée	Fourni par	Temps minimum requis pour la fourniture
Thermostat	Personnel professionnel de maintenance	Au moins 7 ans après le lancement du dernier modèle sur le marché
Capteurs de température	Personnel professionnel de maintenance	Au moins 7 ans après le lancement du dernier modèle sur le marché
Cartes de circuit imprimé	Personnel professionnel de maintenance	Au moins 7 ans après le lancement du dernier modèle sur le marché
Sources de lumière	Personnel professionnel de maintenance	Au moins 7 ans après le lancement du dernier modèle sur le marché
Poignées de porte	Réparateurs professionnels et utilisateurs finaux	Au moins 7 ans après le lancement du dernier modèle sur le marché
Charnières de porte	Réparateurs professionnels et utilisateurs finaux	Au moins 7 ans après le lancement du dernier modèle sur le marché
Tiroirs	Réparateurs professionnels et utilisateurs finaux	Au moins 7 ans après le lancement du dernier modèle sur le marché
Paniers	Réparateurs professionnels et utilisateurs finaux	Au moins 7 ans après le lancement du dernier modèle sur le marché
Joint d'étanchéité de la porte	Réparateurs professionnels et utilisateurs finaux	Au moins 10 ans après le lancement du dernier modèle sur le marché

Cher client,

1. Pour retourner ou remplacer le produit, il faut d'abord contacter le magasin où vous l'avez acheté.

(N'oubliez pas de joindre la facture d'achat)

2. Si votre produit tombe en panne et doit être réparé, il faut contacter le service après-vente.

INHALTSVERZEICHNIS

1 Sicherheitshinweise	1
1.1 Warnungen.....	1
1.2 Bedeutung der Sicherheitshinweissymbole.....	3
1.3 Warnungen bezüglich der Elektrizität	3
1.4 Warnungen bzgl. der Benutzung.....	4
1.5 Warnungen bzgl. des Hineinlegens von Gegenständen.....	5
1.6 Warnungen bzgl. des Betriebs	5
1.7 Warnungen bzgl. der Entsorgung	5
2 Korrekte Verwendung der Gefriertruhe.....	6
2.1 Komponentenbezeichnung	6
2.2 Temperaturregler	7
2.3 Aufstellen	8
2.4 Lampe austauschen (optional).....	8
2.5 Erste Inbetriebnahme	8
2.6 Energiespartipps	8
3 Wartung	9
3.1 Reinigung	9
3.2 Abtauen.....	9
3.3 Beenden der Benutzung.....	9
4 Problembehebung	11

SEHR GEEHRTE KUNDIN, SEHR GEEHRTER KUNDE:

Vielen Dank, dass Sie sich für diese Gefriertruhe entschieden haben. Um zu gewährleisten, dass Sie mit Ihrer neuen Gefriertruhe die besten Ergebnisse erzielen, nehmen Sie sich bitte die Zeit, die einfachen Anleitungen in diesem Handbuch zu lesen. Bitte achten Sie darauf, dass Sie die Verpackungsmaterialien gemäß den aktuellen Umweltschutzbestimmungen entsorgen. Wenn Sie Gefriergeräte entsorgen, wenden Sie sich bitte an Ihre örtliche Abfallentsorgungsbehörde, um Ratschläge zur sicheren Entsorgung zu erhalten. Dieses Gerät darf nur für den vorgesehenen Verwendungszweck benutzt werden.

1 Sicherheitshinweise

1.1 Warnungen



Warnung: Brandgefahr/Entflammbare Materialien

DIESES Gerät ist für die Verwendung bestimmt in: Haushalten und ähnlichen Anwendungen wie Mitarbeiter-Küchenbereiche in Geschäften, Büros und anderen Arbeitsumgebungen; Landwirtschaftshäusern und durch Kunden in Hotels, Motels und anderen Wohnumgebungen; Umgebungen in der Art wie Frühstückspensionen; Gastronomie und ähnlichen Nicht-Einzelhandelsanwendungen.

DIESES Gerät ist nicht dafür bestimmt, durch Personen (einschließlich Kinder) mit eingeschränkten physischen, sensorischen oder geistigen Fähigkeiten oder unzureichenden Erfahrungen oder ohne Erfahrung und Wissen benutzt zu werden, es sei denn, sie werden durch eine für ihre Sicherheit zuständige Person beaufsichtigt oder haben von ihr Anleitungen zur Benutzung des Geräts erhalten. Kinder müssen beaufsichtigt werden, um sicherzustellen, dass sie nicht mit dem Gerät spielen.

WENN das Stromkabel beschädigt wurde, muss dieses entweder vom Hersteller, einem autorisierten Servicecenter oder ähnlich qualifiziertem Personal ausgetauscht werden, um Unfällen vorzubeugen.

LAGERN Sie keine explosiven Objekte wie Aerosoldosen, die brennbare Treibmittel enthalten, in diesem Gerät.

DAS Gerät muss nach der Benutzung sowie vor der Ausführung von Wartungsarbeiten vom Stromnetz getrennt werden.

WARNUNG: Blockieren Sie nicht die Lüftungsöffnungen am Gehäuse des Geräts oder den geräteinternen Strukturen.

WARNUNG: Verwenden Sie keine anderen als die vom Hersteller empfohlenen mechanischen Geräte oder Mittel, um den Abtauprozess zu beschleunigen.

WARNUNG: Beschädigen Sie nicht den Kühlmittelkreislauf.

WARNUNG: Verwenden Sie keine elektrischen Geräte in der Gefriertruhe, sofern sie nicht durch den Hersteller empfohlen werden.

WARNUNG: Bitte entsorgen Sie die Gefriertruhe entsprechend den örtlichen Vorschriften für Geräte zurück, die brennbare Treibgase und Kühlmittel enthalten.

WARNUNG: Vergewissern Sie sich beim Aufstellen des Geräts, dass das Netzkabel weder eingeklemmt noch beschädigt ist.

WARNUNG: Legen oder hängen Sie keine Mehrfachverteilersteckdosen oder Netzteile hinter das Gerät.

VERWENDEN Sie weder Verlängerungskabel noch nicht geerdete (zweipolige) Netzadapter.

GEFAHR: Gefahr des Einschließens von Kindern. Bevor Sie Ihre alte Gefriertruhe entsorgen:

- Bauen Sie die Tür ab.
- Lassen Sie Körbe eingebaut, damit Kinder nicht so einfach hineinklettern können.

DIE Gefriertruhe muss vor dem Einbau von Zubehör von der Stromversorgung getrennt werden.

KÄLTEMITTEL und Cyclopentan-Schaumstoffmaterialien, die in diesem Gerät zum Einsatz kommen, sind brennbar. Aus diesem Grund muss bei der Entsorgung des Geräts darauf geachtet werden, dass es von Wärmequellen ferngehalten und die Entsorgung durch eine Fachrecyclingfirma mit den entsprechenden Qualifikationen für eine Entsorgung außer durch Verbrennung vorgenommen wird, um Schäden an der Umwelt sowie weiteren Schäden vorzubeugen.

Für EU-Standard: Dieses Gerät kann von Kindern ab 8 Jahren und Personen mit eingeschränkten physischen, sensorischen oder geistigen Fähigkeiten oder unzureichenden Erfahrungen und Kenntnissen benutzt werden, wenn sie beaufsichtigt werden oder sie in die sichere Benutzung des Gerätes eingewiesen worden sind und die mit der Benutzung verbundenen Gefahren verstehen. Kinder dürfen nicht mit dem Gerät spielen. Reinigung und Benutzerwartung dürfen von Kindern nicht ohne Beaufsichtigung durchgeführt werden. Kinder im Alter von 3 bis 8 Jahren dürfen Lebensmittel/Getränke in das Kühlgerät legen/stellen und aus dem Kühlgerät herausnehmen.

BITTE folgen Sie nachfolgenden Anleitungen, um einer Verschmutzung der Nahrungsmittel vorzubeugen:

- Durch eine für längere Zeit geöffnete Gefriertruhe kann die Temperatur in den Fächern des Geräts merklich ansteigen.
- Reinigen Sie regelmäßig alle Oberflächen, die in Kontakt mit Nahrungsmitteln und dem Wasserablaufsystem kommen.
- Reinigen Sie den Wassertank, wenn er für mehr als 48 Stunden nicht benutzt wurde. Spülen Sie das an eine Wasserversorgung angeschlossene Wassersystem durch, wenn es für mehr als 5 Tage kein Wasser gezogen hat. (Hinweis 1)
- Bewahren Sie rohes Fleisch und Fisch in der Gefriertruhe in geeigneten Behältern auf, sodass sie nicht auf andere Nahrungsmittel tropfen oder mit anderen Nahrungsmitteln in Kontakt kommen können.
- Zwei-Sterne-❄️-Gefrierfächer sind geeignet, um Gefriergut aufzubewahren, Eiscreme aufzubewahren oder herzustellen und Eiswürfel herzustellen. (Hinweis 2)
- Ein-Stern-❄️-, Zwei-Sterne-❄️❄️-, Drei-Sterne-❄️❄️❄️- und Vier-Sterne-❄️❄️❄️❄️-Fächer sind nicht geeignet, um frische Nahrungsmittel einzufrieren. (Hinweis 3)

FÜR Geräte ohne ein 4-Sterne-Fach: Dieses Kühlgerät ist nicht für tiefgefrorene Nahrungsmitteln geeignet. (Hinweis 4)

- Wenn Sie das Kühlgerät für einen längeren Zeitraum nicht benutzen, dann schalten Sie es aus. Tauen Sie es anschließend ab und reinigen Sie es. Trocknen Sie es und lassen Sie die Kühlgerätedür etwas geöffnet, um einer Schimmelbildung im Gerät vorzubeugen.

Hinweis 1, 2, 3, 4: Bitte überprüfen Sie, ob dies für den Gefrierfachtyp Ihres Geräts anwendbar ist.

FÜR ein freistehendes Gerät: Dieses Kühlgerät ist nicht dafür vorgesehen, als Einbaugerät verwendet zu werden.

Der Austausch oder die Wartung

ALLER LED-Lampen muss vom Hersteller, seinem Kundendienst oder einer ähnlich qualifizierten Person durchgeführt werden. (Zum Austausch der Lampen siehe Kapitel 2.4).

WARNUNG: Das Gerät muss gemäß den Anleitungen verankert werden, um Unfällen durch Instabilität des Geräts vorzubeugen.

WARNUNG: Schließen Sie das Gerät nur an eine mobile Wasserversorgung an. (Anwendbar bei Eismaschinen)

HALTEN Sie Kinder von der Gefriertruhe und dessen näherer Umgebung fern, um einem Einschließen eines Kindes vorzubeugen. (Anwendbar bei Produkten mit Schloss)

1.2 Bedeutung der Sicherheitshinweissymbole



Verbotssymbol

Dieses Symbol zeigt verbotene Sachverhalte und daraus folgend verbotenes Verhalten an. Das Missachten dieser Anweisungen kann zur Beschädigung des Produkts oder zur Gefährdung der Sicherheit des/der Benutzers/-in führen.



Warnsymbol

Dieses Symbol zeigt Sachverhalte an, die befolgt werden müssen und daraus folgend das Verhalten, das strikt den Bedienungsanforderungen folgen muss. Das Missachten dieser Anweisungen kann zur Beschädigung des Produkts oder zur Gefährdung der Sicherheit des/der Benutzers/-in führen.



Hinweissymbol

Dieses Symbol zeigt Sachverhalte an, auf die geachtet werden soll und daraus folgend das Verhalten, auf das speziell hingewiesen wird. Ein Missachten der jeweiligen notwendigen Sicherheitshinweise kann zu leichten bis mittelschweren Verletzungen oder zur Beschädigung des Produkts führen.

Dieses Benutzerhandbuch enthält viele wichtige Sicherheitshinweise, die vom/von der Benutzer/-in zu befolgen sind.

1.3 Warnungen bezüglich der Elektrik

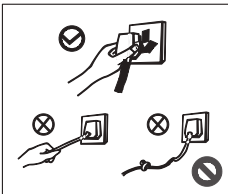

- Ziehen Sie nicht am Netzkabel, wenn Sie den Netzstecker ziehen. Ziehen Sie bitte das Netzkabel am Netzstecker aus der Netzsteckdose.
- Beschädigen Sie unter keinen Umständen das Netzkabel, um den sicheren Betrieb des Geräts gewährleisten zu können. Benutzen Sie das Gerät nicht, wenn das Netzkabel beschädigt oder der Netzstecker verschlissen ist.
- Ein verschlissenes oder beschädigtes Netzkabel muss von einem vom Hersteller autorisierten Wartungsdienstleister ersetzt werden.



- Der Netzstecker muss ordnungsgemäß in der Netzsteckdose stecken, weil eine nicht ordnungsgemäße Verbindung zu Brand führen kann. Bitte vergewissern Sie sich, dass der Massekontakt der Netzsteckdose mit einer ordnungsgemäß installierten Masseleitung verbunden ist.



- Bitte schließen Sie das/die Ventil(e) ausströmender Gase und öffnen Sie Türen und Fenster, wenn brennbare oder sonstige Gase austreten. Ziehen Sie nicht den Netzstecker der Gefriertruhe und anderer elektrischer Geräte, da ein Funke einen Brand verursachen kann.

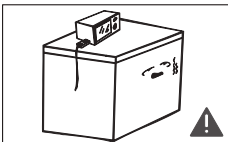

- Um die Sicherheit zu gewährleisten, empfehlen wir, keine Regler, Reiskocher, Mikrowellenherde und andere Geräte auf die Gefriertruhe zu stellen. Benutzen Sie in der Speisekammer keine elektrischen Geräte.

1.4 Warnungen bzgl. der Benutzung

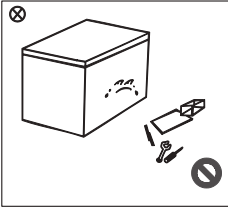

- Demontieren und bauen Sie die Gefriertruhe nicht um und beschädigen Sie den Kältemittelkreislauf nicht; die Wartung des Geräts muss von einem Fachmann durchgeführt werden.
- Ein beschädigtes Netzkabel muss durch den Hersteller, seiner Wartungsabteilung oder eine entsprechend ausgebildete Fachkraft ersetzt werden, um Gefahren zu vermeiden.

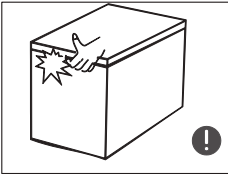

- Die Spalten zwischen Tür und Gehäuse der Gefriertruhe sind klein; beachten Sie, dass Sie nicht mit der Hand in diese Bereiche greifen, um ein Einklemmen der Finger zu vermeiden. Seien Sie beim Öffnen der Gefriertruhe vorsichtig.
- Fassen Sie keine Lebensmittel oder Behälter mit nassen Händen an, insbesondere keine Metallbehälter, um Erfrierungen zu vermeiden.

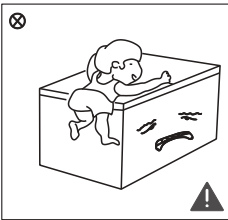

- Erlauben Sie Kindern nicht, in oder auf die Gefriertruhe zu klettern, um zu verhindern, dass sie darin eingeschlossen oder durch Herunterfallen verletzt werden.
- Die Gefriertruhe darf nicht besprüht oder gewaschen werden; stellen Sie die Gefriertruhe nicht an feuchte Orte, die leicht mit Wasser in Berührung kommen können, damit die elektrischen Isoliereigenschaften der Gefriertruhe nicht beeinträchtigt werden.

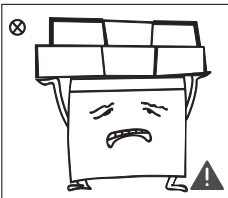

- Legen Sie keine schweren Gegenstände auf der Gefriertruhe ab, da beim Öffnen der Tür Gegenstände herunterfallen und dadurch Verletzungen verursachen können.
- Ziehen Sie den Netzstecker bei Stromausfall oder für die Reinigung der Gefriertruhe aus der Netzsteckdose. Schließen Sie die Gefriertruhe nicht innerhalb von fünf Minuten erneut an der Stromversorgung an, um Schäden am Kompressor durch aufeinanderfolgende Starts zu vermeiden.

1.5 Warnungen bzgl. des Hineinlegens von Gegenständen

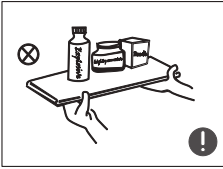

- Legen Sie keine entflammaren, explosiven, flüchtigen und stark ätzenden Gegenstände in die Gefriertruhe, um Schäden am Produkt oder Brandunfälle zu vermeiden.
- Legen Sie keine entflammaren Gegenstände in die Nähe der Gefriertruhe, um Feuer zu vermeiden.

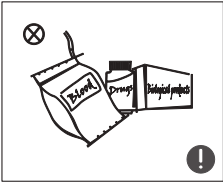

- Dieses Produkt ist ein Haushaltsgefriergerät und ist nur für die Lagerung von Lebensmitteln geeignet. Gemäß nationalen Normen darf eine Haushaltsgefriertruhe nicht für andere Zwecke verwendet werden, z.B. zur Lagerung von Blut, Medikamenten oder biologischen Produkten.

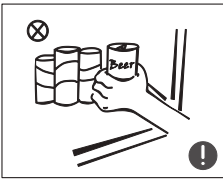

- Legen Sie keine abgefüllten oder verschlossenen Flüssigkeitsbehälter wie Flaschenbiere und Getränke in den Gefrierschrank, um ein Platzen und andere Verluste zu vermeiden.

1.6 Warnungen bzgl. des Betriebs

- 1) Die Gefriertruhe funktioniert möglicherweise nicht gleichmäßig, wenn sie über einen längeren Zeitraum unterhalb des Temperaturbereichs, für den sie ausgelegt ist, aufgestellt wird.
- 2) Lagern Sie keine Sprudelgetränke im Gefrierschrank und verzehren Sie Produkte wie Wassereis nicht zu kalt.
- 3) Überziehen Sie nicht die empfohlene Lagerzeit für gekaufte Tiefkühlkost.
- 4) Beim Abtauen des Kühlgeräts sind die Vorsichtsmaßnahmen zu beachten und beispielsweise durch Einwickeln des Gefrierguts in mehrere Lagen Zeitungspapier dem Erwärmen des Gefrierguts entgegenzuwirken.
- 5) Es ist zu beachten, dass der Temperaturanstieg des Gefrierguts beim manuellen Abtauen sowie bei Wartung oder Reinigung die Haltbarkeitsdauer verkürzt.
- 6) Bewahren Sie Schlüssel ausserhalb der Reichweite von Kindern und nicht in der Nähe des Gefriergeräts auf, um zu verhindern, dass Kinder darin eingeschlossen werden.

1.7 Warnungen bzgl. der Entsorgung

Das Kältemittel der Gefriertruhe und Cyclopentan-Schaumstoffe sind brennbare Materialien; entsorgte Gefriertruhen müssen von Feuerquellen isoliert werden und dürfen nicht verbrannt werden. Geben Sie die Gefriertruhe an qualifizierte Recyclingfirmen zur Verarbeitung weiter, um Umweltschäden oder andere Gefahren zu vermeiden.

Entfernen Sie die Tür der Gefriertruhe, um Unfälle von Kindern zu vermeiden, die in die Gefriertruhe klettern und darin spielen könnten.



Ordnungsgemäße Entsorgung dieses Produkts:

Dieses Symbol weist Sie darauf hin, dass dieses Produkt nicht mit dem gewöhnlichen Haushaltsmüll entsorgt werden darf. Recyceln Sie dieses Produkt den Vorschriften entsprechend, um einer möglichen Schädigung der Umwelt oder der menschlichen Gesundheit durch unkontrollierte Müllentsorgung vorzubeugen und wertvolle Rohstoffe der Wiederverwertung zugänglich zu machen. Nutzen Sie bitte für die Rückführung Ihres Altgeräts die hierfür bereitgestellten Rückgabestellen bzw. Sammelstationen oder setzen Sie sich bitte mit Ihrem Händler in Verbindung, der Ihnen dieses Gerät verkauft hat. Dieser nimmt dann Ihr Altgerät für eine umweltgerechte Entsorgung entgegen.

2 Korrekte Verwendung der Gefriertruhe

2.1 Komponentenbezeichnung

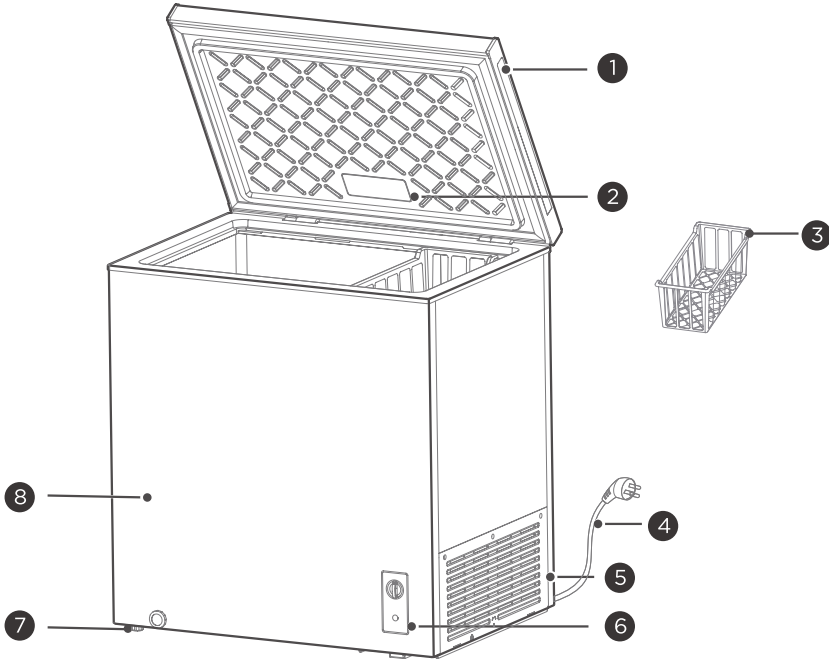

1	Türgriff (optional)	5	Ventilationsgitter
2	Lampe (optional)	6	Temperaturregler
3	Korb	7	Halt sie still
4	Netzkabel	8	Ablauf

(Die vorstehende Abbildung dient lediglich als Referenz. Die vorhandene Konfiguration ist vom tatsächlichen Produkt oder den Angaben des Lieferanten abhängig.)

- Die niedrige Temperatur der Gefriertruhe kann Lebensmittel lange frisch halten und sie wird hauptsächlich zur Lagerung von Tiefkühlkost und zur Herstellung von Eis verwendet.
- Die Gefriertruhe eignet sich für die Lagerung von Fleisch, Fisch, Garnelen, Backwaren und anderen Lebensmitteln, die nicht kurzfristig verzehrt werden sollen. Lagern Sie keine Flüssigkeiten in abgefüllten oder verschlossenen Behältern.
- Beachten Sie, dass Lebensmittel vor dem Verfalldatum verzehrt werden müssen.
- Die Gefriereschwindigkeit des Produkts hängt von der Menge der gelagerten Lebensmittel und der Umgebungstemperatur ab. Wenn Sie zu viele Lebensmittel mit normaler Temperatur auf einmal einfrieren, müssen Sie die Gefriertruhe 24 Stunden im Voraus auf die maximale Leistung einstellen und große Lebensmittelmengen sollten in kleine Einheiten aufgeteilt werden, da sonst die Menge der Lebensmittel nicht vollständig eingefroren werden kann, was dazu führen kann, dass sie verderben.

Hinweis:

Nach längerem Gebrauch kann es zu einem gewissen Verschleiß der Scharniere kommen, die beim Öffnen/Schließen der Tür Geräusche verursachen. Wir empfehlen, Schmierfett für die regelmäßige Wartung der Scharniere aufzutragen.

Das Gewicht der Gegenstände im Korb darf 5 kg nicht überschreiten.

Wenn das Produkt in dünner Folie verpackt ist, kann es zu Kondensation auf der Oberfläche des Kartons und der Folie kommen, wenn sich Temperatur und Feuchtigkeit der Transportumgebung schnell ändern.

Dieses Phänomen ist ein normales physikalisches Phänomen, das die Verwendung des Produkts nicht beeinträchtigt.

2.2 Temperaturregler

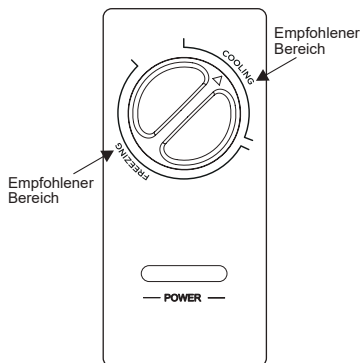

- Nach dem Einschalten leuchtet die Betriebs-LED „POWER“ (blau).
- Die Temperatur in der Gefriertruhe wird mit dem Temperaturregler eingestellt; wenn der Regler im Bereich „COOLING“ steht, arbeitet das Gerät als Kühltruhe; wenn der Regler im Bereich „FREEZING“ steht, arbeitet das Gerät als Gefriertruhe. Der Regler wird im Uhrzeigersinn gedreht, um die Temperatur im Gerät zu senken.
- „Empfohlene Einstellung“ siehe Markierung

(Die vorstehende Abbildung dient lediglich als Referenz. Die vorhandene Konfiguration ist vom tatsächlichen Produkt oder den Angaben des Lieferanten abhängig.)

2.3 Aufstellen

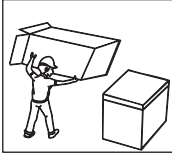

- Entfernen Sie vor der Benutzung der Gefriertruhe alle Verpackungsmaterialien einschließlich der Bodenpolster und Schaumstoffpolster und -bänder im Inneren der Gefriertruhe, ziehen Sie die Schutzfolie an der Tür und am Gerätegehäuse ab.

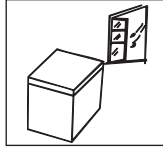

- Die Gefriertruhe muss in einem gut belüfteten Innenraum aufgestellt werden; der Boden muss eben und stabil sein.

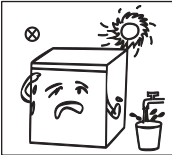

- Stellen Sie die Gefriertruhe fern von Hitze oder direkter Sonneneinstrahlung auf. Stellen Sie die Gefriertruhe nicht an feuchten oder nassen Orten auf, um Rost oder eine Verminderung der isolierenden Wirkung zu vermeiden.

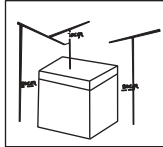

- Der Freiraum oberhalb der Gefriertruhe muss mehr als 70 cm und die Abstände an beiden Seiten und der Rückseite müssen mehr als 20 cm betragen, um die Wärmeableitung zu erleichtern.

2.4 Lampe austauschen (optional)

Der Austausch oder die Wartung ALLER LED-Lampen muss vom Hersteller, seinem Kundendienst oder einer ähnlich qualifizierten Person durchgeführt werden.

2.5 Erste Inbetriebnahme

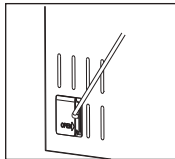
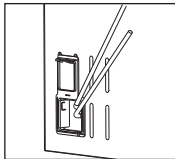
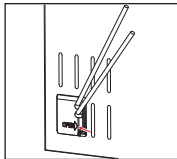

- Nehmen sie ein werkzeug (einen schraubenzieher Oder bohrer), führen sie den fehlenden winkel des pfeils in das bild ein Öffnete die deckel vorsichtig nach außen.
- Nach dem einschalten zeigt das bild die gefrierkammer. Als nächstes bringt man das kabel aus dem loch.
- Gehen sie den strom ab und machen sie das gitter wieder zu.

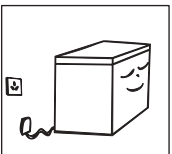

- Die Gefriertruhe muss vor dem erstmaligen Anschluss an die Stromversorgung eine halbe Stunde lang stehen bleiben.
- Die Gefriertruhe muss 2 bis 3 Stunden laufen, bevor frische oder gefrorene Lebensmittel geladen werden können; sie muss im Sommer mehr als 4 Stunden im Voraus laufen, da die Umgebungstemperatur hoch ist.

2.6 Energiespartipps

- Das Gerät sollte im kühlfsten Bereich des Raumes fern von wärmeerzeugenden Geräten, Wärmeleitungen und direkter Sonneneinstrahlung aufgestellt werden.
- Lassen Sie heiße Nahrungsmittel erst auf Zimmertemperatur abkühlen, bevor Sie sie in das Kühlgerät stellen. Durch Überladen des Kühlgeräts wird der Kompressor gezwungen, länger zu laufen. Nahrungsmittel, die zu langsam gefrieren, können an Qualität einbüßen oder sogar verderben.
- Vergewissern Sie sich, dass Sie die Nahrungsmittel ordentlich eingewickelt haben und wischen Sie deren Aufbewahrungsbehälter ganz trocken, bevor Sie sie in das Kühlgerät legen/stellen. Das reduziert die Frostbildung im Inneren des Kühlgeräts.
- Das Innere oder Körbe dürfen nicht mit Aluminiumfolie, Wachspapier oder Papierhandtüchern ausgekleidet werden. Durch Abdecken wird die Kaltluftzirkulation behindert, wodurch die Effizienz des Kühlgeräts sinkt.
- Ordnen und beschriften Sie die Nahrungsmittel, um einem unnötig Öffnen der Tür und einem zu langen Suchen im Kühlgerät entgegenzuwirken. Nehmen Sie pro Türöffnung nur die wirklich benötigte Menge an Nahrungsmitteln heraus und schließen Sie anschließend so schnell wie möglich die Tür wieder.

3 Wartung

3.1 Reinigung

- Staub hinter der Gefriertruhe und auf dem Boden muss rechtzeitig gereinigt werden, um den Kühleffekt und die Energieeinsparung zu verbessern.
- Die Türdichtung ist regelmäßig zu überprüfen, um zu gewährleisten, dass keine Rückstände vorhanden sind. Reinigen Sie die Türdichtung mit einem weichen, mit Seifenlauge oder verdünnten Reinigungsmittel angefeuchteten Tuch.
- Das Innere des Gefrierschranks muss regelmäßig gereinigt werden, um Geruchsbildung zu vermeiden.
- Schalten Sie vor der Reinigung den Strom aus, entfernen Sie alle Lebensmittel, Körbe, Behälter usw.
- Reinigen Sie das Innere der Gefriertruhe mit einem weichen Tuch oder Schwamm, mit zwei Esslöffeln Backsoda auf einen Liter warmes Wasser. Spülen Sie sie dann mit Wasser ab und wischen Sie sie anschließend trocken. Öffnen Sie nach der Reinigung die Getränke Kühler, damit der Innenraum auf natürliche Weise trocknen kann, bevor Sie den Getränke Kühler wieder am Stromnetz anschließen.
- Für Bereiche, die in der Gefriertruhe schwer zu reinigen sind (wie Spalten oder Ecken), empfehlen wir, diese regelmäßig mit einem weichen Lappen, einer weichen Bürste usw. abzuwischen und bei Bedarf mit beispielsweise dünnen Stäbchen zu reinigen, damit sich in diesen Bereichen keine Verunreinigungen oder Bakterien ansammeln.
- Verwenden Sie keine Seife, Reinigungsmittel, Scheuerpulver, Sprühreiniger usw., da diese Gerüche im Inneren der Gefriertruhe oder kontaminierte Lebensmittel verursachen können.
- Reinigen Sie Körbe mit einem weichen Tuch, das mit Seifenwasser oder verdünntem Reinigungsmittel angefeuchtet ist. Wischen Sie sie anschließend mit einem weichen Tuch trocken oder lassen Sie sie auf natürliche Weise trocknen.
- Wischen Sie die Gefriertruhe außen mit einem weichen, mit Seifenwasser, Reinigungsmittel usw. angefeuchteten Tuch ab und wischen Sie sie anschließend trocken.
- Verwenden Sie keine harten Bürsten, Drahtbürsten, Scheuermittel, organische Lösungsmittel (wie Alkohol, Aceton usw.), kochendes Wasser, saure oder alkalische Gegenstände, die die Oberfläche und das Innere der Gefriertruhe beschädigen könnten. Durch kochendes Wasser und organische Lösungsmittel wie beispielsweise Reinigungsbenzin können sich die Kunststoffteile verformen oder beschädigt werden.
- Spülen Sie während der Reinigung niemals direkt mit Wasser oder anderen Flüssigkeiten, um einem Kurzschluss oder einer Beeinträchtigung der elektrischen Isolationseigenschaften vorzubeugen.



 Ziehen Sie zum Abtauen und Reinigen den Netzstecker.

3.2 Abtauen

- Der Gefrierschrank muss manuell abgetaut werden. Ziehen Sie den Netzstecker und öffnen Sie die Tür, nehmen Sie die Lebensmittel und den Korb vor dem Abtauen heraus. Öffnen Sie den Abfluss und stellen Sie einen Auffangbehälter unter den Ablauf; der Frost im Innenraum schmilzt auf natürliche Weise, wischen Sie das Tauwasser mit einem trockenen, weichen Tuch ab. Wenn der Frost nachlässt, kann zur Beschleunigung des Enteisungsprozesses ein Eiskratzer verwendet werden.
- Entnehmen Sie die Lebensmittel und stellen Sie sie beim Abtauen an einen kühlen Ort.

Es dürfen keine anderen mechanischen Geräte oder Hilfsmittel als die vom Hersteller empfohlenen benutzt werden, um das Abtauen zu beschleunigen.

 Beschädigen Sie nicht den Kühlmittelkreislauf.

3.3 Beenden der Benutzung

- Stromausfall: Lebensmittel können auch im Sommer bei Stromausfall für einige Stunden konserviert werden; wir empfehlen, die Häufigkeit des Türöffnens zu reduzieren und keine frischen Lebensmittel in die Gefriertruhe zu geben.
- Nichtbenutzung über längere Zeit: Ziehen Sie zum Reinigen und bei längerer Nichtbenutzung den Netzstecker. Lassen Sie die Tür geöffnet, um dem Entstehen schlechter Gerüche entgegenzuwirken.

- Transport: Die Gefriertruhe darf nicht umgekippt oder gerüttelt werden, der Tragewinkel darf nicht größer als 45° sein. Halten Sie die Gefriertruhe weder an der Tür noch an den Scharnieren, wenn Sie sie transportieren oder umsetzen.

Beim Starten der Gefriertruhe wird ein kontinuierlicher Betrieb empfohlen. Schalten Sie die Gefriertruhe unter normalen Umständen  nicht aus, um ihre Lebensdauer nicht zu beeinträchtigen.

4 Problembehebung

Die nachstehenden einfachen Probleme können durch den/die Benutzer/-in selbst behoben werden. Wenn das Problem anschließend immer noch bestehen sollte, setzen Sie sich bitte mit dem Kundendienst in Verbindung.

Kein Betrieb	<p>Überprüfen Sie, ob die Gefriertruhe am Stromnetz angeschlossen ist.</p> <p>Überprüfen Sie, ob Unterspannung vorliegt;</p> <p>Überprüfen Sie, ob mit dem Temperaturregler ein Arbeitsbereich eingestellt ist;</p> <p>Überprüfen Sie, ob der Strom ausgefallen oder die Sicherung durchgebrannt ist.</p>
Gerüche	<p>Geruchsintensive Nahrungsmittel sollten gut eingepackt werden.</p> <p>Möglicherweise sind Nahrungsmittel verdorben.</p> <p>Möglicherweise muss das Innere der Gefriertruhe gereinigt werden.</p>
Laufen des Kompressors über einen langen Zeitraum hinweg	<p>Es ist normal, dass die Gefriertruhe im Sommer, wenn die Umgebungstemperatur höher ist, länger in Betrieb ist.</p> <p>Geben Sie nicht zu viele Lebensmittel auf einmal in die Gefriertruhe.</p> <p>Stellen/Legen Sie Nahrungsmittel erst dann in die Gefriertruhe, wenn Sie abgekühlt sind.</p> <p>Die Tür wird häufig geöffnet.</p> <p>Dicke Frostschicht (Abtauen ist erforderlich).</p>
Die Innenraumbelichtung leuchtet nicht	<p>Überprüfen Sie, ob die Gefriertruhe am Strom angeschlossen und ob die Lampe beschädigt ist.</p>
Die Tür lässt sich nicht richtig schließen	<p>Die Tür wird von Lebensmittelverpackungen blockiert.</p> <p>Zu viele Nahrungsmittel.</p> <p>Die Gefriertruhe ist nicht ausgerichtet.</p>
Laute Geräusche	<p>Überprüfen Sie, ob der Boden eben ist und ob die Aufstellung der Gefriertruhe stabil ist.</p> <p>Überprüfen Sie, ob das Zubehör korrekt platziert ist.</p>
Kurzzeitig schwer zu öffnende Tür	<p>Nach dem Abkühlen entsteht ein Druckunterschied zwischen der Innen- und Außenseite der Gefriertruhe, was zu vorübergehenden Schwierigkeiten beim Öffnen der Tür führt.</p> <p>Das ist eine normale physikalische Erscheinung.</p>
Kondensation	<p>Die Gefriertruhe kann während des Betriebs, besonders im Sommer, Wärme abgeben, die durch den Kondensator verursacht wird; das ist ein normales Phänomen.</p> <p>Kondensation wird an der Außenfläche und den Türdichtungen der Gefriertruhe festgestellt, wenn die Umgebungsfeuchtigkeit hoch ist; dies ist ein normales Phänomen und das Kondenswasser kann mit einem trockenen Tuch abgewischt werden.</p>
Strömungsgeräusche Summen	<p>Das Fließen des Kühlmittels in den Kühlmittelleitungen erzeugt verschiedene Geräusche und Laute, was jedoch normal ist und</p>

Klacken	<p>die Kühlleistung nicht beeinträchtigt. Ein Summen wird durch den laufenden Kompressor erzeugt – besonders beim Anlaufen oder beim Abschalten des Kompressors. Ein Klacken wird durch das Magnetventil oder das elektrische Umschaltventil erzeugt, was jedoch eine normale Erscheinung ist und den Betrieb nicht beeinträchtigt.</p>
---------	---

Tabelle 1 Klimaklassen

Klasse	Symbol	Umgebungstemperaturbereich ° C.
Erweiterte Temperatur	SN	+10 bis +32
Temperatur	N	+16 bis +32
Subtropisch	ST	+16 bis +38
Tropisch	T	+16 bis +43

Erweitert gemäßigt: „Dieses Kühlgerät ist für den Einsatz bei Umgebungstemperaturen von 10 °C bis 32 °C vorgesehen;

Gemäßigt: „Dieses Kühlgerät ist für den Einsatz bei Umgebungstemperaturen von 16 °C bis 32 °C vorgesehen;

Subtropisch: „Dieses Kühlgerät ist für den Einsatz bei Umgebungstemperaturen von 16 °C bis 38 °C vorgesehen;

Tropisch: „Dieses Kühlgerät ist für den Einsatz bei Umgebungstemperaturen von 16 °C bis 43 °C vorgesehen;

Die bestellten Teile in der folgenden Tabelle können von Kanal _____ bezogen werden

Bestelltes Teil	Bereitgestellt durch	Für die Bereitstellung erforderliche Mindestzeit
Thermostate	Professionelles Wartungspersonal	Mindestens 7 Jahre, nachdem das letzte Modell auf den Markt gebracht wurde
Temperatursensoren	Professionelles Wartungspersonal	Mindestens 7 Jahre, nachdem das letzte Modell auf den Markt gebracht wurde
Leiterplatten	Professionelles Wartungspersonal	Mindestens 7 Jahre, nachdem das letzte Modell auf den Markt gebracht wurde
Lichtquellen	Professionelles Wartungspersonal	Mindestens 7 Jahre, nachdem das letzte Modell auf den Markt gebracht wurde
Türgriffe	Professionelle Reparaturbetriebe und Endbenutzer	Mindestens 7 Jahre, nachdem das letzte Modell auf den Markt gebracht wurde
Türscharniere	Professionelle Reparaturbetriebe und Endbenutzer	Mindestens 7 Jahre, nachdem das letzte Modell auf den Markt gebracht wurde
Tabletts	Professionelle Reparaturbetriebe und Endbenutzer	Mindestens 7 Jahre, nachdem das letzte Modell auf den Markt gebracht wurde
Körbe	Professionelle Reparaturbetriebe und Endbenutzer	Mindestens 7 Jahre, nachdem das letzte Modell auf den Markt gebracht wurde
Türdichtungen	Professionelle Reparaturbetriebe und Endbenutzer	Mindestens 10 Jahre, nachdem das letzte Modell auf den Markt gebracht wurde

INDICE

1 Informazioni di sicurezza	
1.1 Avvertenza	1
1.2 Significato dei simboli per gli avvisi di sicurezza	3
1.3 Avvertenze relative agli impianti elettrici	3
1.4 Avvertenze relative all'uso	4
1.5 Avvertenze relative al posizionamento degli oggetti	5
1.6 Avvertenze sull'energia	5
1.7 Avvertenze di smaltimento	5
2 Destinazione d'uso del congelatore	
2.1 Nomi dei componenti	6
2.2 Controllo della temperatura	7
2.3 Collocazione	8
2.4 Sostituzione dell'illuminazione (facoltativo)	8
2.5 Primo utilizzo	8
2.6 Suggerimenti per il risparmio di corrente	8
3 Manutenzione del congelatore	
3.1 Pulizia	9
3.2 Sbrinamento	9
3.3 Interruzione dell'utilizzo	9
4 Risoluzione dei problemi	10

Gentile Cliente,

Grazie per aver acquistato questo congelatore. Per ottenere i migliori risultati dall'utilizzo di questo congelatore, leggere le semplici istruzioni riportate nel presente manuale. Accertarsi che il materiale di imballaggio sia smaltito nel rispetto delle disposizioni ambientali vigenti.

Contattare l'ente locale responsabile dello smaltimento degli elettrodomestici per ulteriori informazioni sul corretto smaltimento di questo congelatore. Fare uso del presente apparecchio solo per lo scopo previsto.

1 Informazioni di sicurezza

1.1 Avvertenza



Avvertenza: rischio di incendio/materiali infiammabili

Il presente elettrodomestico è destinato ad uso domestico e altre applicazioni simili, quali cucine e mense in negozi, uffici e altri ambienti di lavoro; in strutture per agriturismo, camere di hotel, motel e altri ambienti di tipo residenziale per utilizzo da parte dei clienti; in strutture destinate a bed and breakfast, catering e altre simili applicazioni all'ingrosso.

L'UTILIZZO del presente elettrodomestico non è destinato a bambini o persone affette da menomazioni fisiche, mentali e sensoriali, o prive di conoscenza dell'apparecchiatura, se non sotto il controllo di apposito personale o dopo essere stati istruiti sull'uso del dispositivo da un responsabile della sicurezza.

I bambini devono essere controllati per garantire che essi non giochino con l'elettrodomestico.

SE il cavo di alimentazione è danneggiato, esso va immediatamente sostituito dal produttore, un suo agente di assistenza autorizzato o altro personale qualificato per evitare pericoli.

Non conservare in questo elettrodomestico sostanze esplosive, quali bombolette spray con propellente infiammabile.

L'elettrodomestico deve essere scollegato dall'alimentazione quando non è in uso o prima di eseguire attività di manutenzione su di esso.

Avvertenza: Mantenere le feritoie di ventilazione sull'involucro o sulla struttura integrata dell'elettrodomestico libere da ostacoli.

Avvertenza: Per accelerare il processo di sbrinamento, utilizzare solo i dispositivi meccanici o altri attrezzi indicati dal produttore.

Avvertenza: Non danneggiare il circuito refrigerante.

Avvertenza: Non utilizzare all'interno degli scomparti per la conservazione delle vivande del frigorifero dispositivi elettrici diversi da quelli indicati dal produttore.

Avvertenza: Smaltire il frigorifero nel rispetto delle norme locali, poiché esso fa uso di gas e refrigeranti infiammabili.

Avvertenza: Durante la sistemazione dell'elettrodomestico, verificare che il cavo di alimentazione non sia danneggiato o piegato.

Avvertenza: Non applicare prese multiple o alimentatori portatili su retro dell'elettrodomestico.

Non utilizzare prolunghe o alimentatori privi di messa a terra (spine a due sole lame).

Pericolo: Rischio di restare intrappolati per i bambini. Prima di smaltire frigoriferi o congelatori vecchi:

- Rimuovere le porte.
- Non rimuovere gli scaffali interni, in modo che i bambini non possano infilarsi all'interno dell'elettrodomestico.

Il frigorifero deve essere scollegato dall'alimentazione elettrica prima di procedere all'installazione degli accessori.

Il fluido refrigerante e la schiuma al ciclopentano usati per l'apparecchio sono materiali infiammabili. Di conseguenza, in caso di demolizione dell'apparecchio, tenere lontano da qualsiasi fonte di calore. L'unità dovrà essere recuperata da un'azienda appositamente specializzata e dotata di certificazione. L'apparecchio, infatti, non può essere trattato attraverso la combustione perché ciò potrebbe causare danni all'ambiente o di altra natura.

Per evitare che i bambini possano restare chiusi negli elettrodomestici, tenere le chiavi di porte e aperture dotati di serrature fuori dalla portata dei bambini e comunque lontano dai frigoriferi.

Impianti conformi allo standard EU: Il presente elettrodomestico può essere utilizzato da bambini di età non inferiore a 8 anni e da persone affette da menomazioni fisiche, sensoriali e mentali o prive di conoscenza dell'apparecchiatura, sotto il controllo di apposito personale o dopo essere stati istruiti sull'uso sicuro del dispositivo e sui pericoli che questo implica. I bambini non devono giocare con l'elettrodomestico. La pulizia e la manutenzione del frigorifero non devono essere svolte da bambini non controllati. I bambini di età compresa tra i 3 e gli 8 anni non possono caricare e scaricare il contenuto di frigoriferi.

PER evitare la contaminazione delle vivande rispettare le istruzioni seguenti:

- L'apertura delle porte per periodi di tempo prolungati può causare significativi aumenti della temperatura dei compartimenti del frigorifero.
 - Pulire regolarmente le superfici che possono venire a contatto con le vivande e accessibili ai sistemi di drenaggio.
 - Pulire i serbatoi d'acqua se non sono usati per 48 ore; sciacquare il sistema idrico connesso a impianti di erogazione idrica, se l'acqua è rimasta chiusa per 5 giorni. (nota 1)
 - Conservare carne e pesce crudi in appositi contenitori, in modo che non possano venire in contatto con altre vivande né sgocciolare su di esse.
 - I compartimenti dei congelatori a due stelle permettono di conservare cibi precongelati, conservare e preparare gelati o realizzare cubetti di ghiaccio. (nota 2)
 - I compartimenti a una, due e tre stelle non sono adatti al congelamento di cibi freschi. (nota 3)
 - Per apparecchi senza compartimenti a 4 stelle: questo frigorifero non è adatto al congelamento di alimenti. (nota 4)
 - Se il congelatore resta vuoto per molto tempo, prima di riutilizzarlo occorre spegnerlo, sbrinarlo, pulirlo, asciugarlo e lasciare la porta aperta per evitare la formazione di muffa all'interno dell'elettrodomestico.
- Nota 1, 2, 3, 4: Verificare l'applicabilità delle note in base al tipo di vani del proprio elettrodomestico.

Per un apparecchio a posizionamento libero: questo apparecchio di refrigerazione non è destinato ad essere utilizzato come apparecchio da incasso.



Tutte le operazioni di sostituzione e manutenzione sulle lampade a LED devono essere svolte dal produttore, dal suo personale di assistenza autorizzato o altro personale qualificato. (Consultare il capitolo 2.4 per la sostituzione della lampadina)

Avvertenza: L'apparecchio se instabile potrebbe rappresentare un pericolo. Di conseguenza, si prega di osservare con attenzione le seguenti istruzioni.

Avvertenza: Collegare solo all'approvvigionamento di acqua potabile. (Compatibile con la macchina per il ghiaccio)

PER evitare che un bambino finisca intrappolato all'interno dell'apparecchio, tenere fuori dalla portata dei minori e lontano dal congelatore (o dal frigorifero). Compatibile con prodotti dotati di lucchetto

1.2 Significato dei simboli per gli avvisi di sicurezza

 Simboli indicanti divieti	Questi simboli indicano dei divieti ovvero dei comportamenti proibiti. La mancata osservanza delle presenti istruzioni può comportare danneggiamenti al prodotto ovvero può mettere in pericolo la sicurezza personale degli utenti.
 Simboli indicanti avvertenze	Questi simboli indicano dei comportamenti, che devono essere perfettamente in linea con i requisiti di utilizzo, a cui prestare la dovuta attenzione. La mancata osservanza delle presenti istruzioni può comportare danneggiamenti al prodotto ovvero può mettere in pericolo la sicurezza personale degli utenti.
 Simboli indicanti note	Tali simboli indicano degli aspetti da attenzionare; si tratta di comportamenti a cui prestare particolare attenzione. È necessario prendere le suddette precauzioni dal momento che potrebbero essere causati danni al prodotto o ferite lievi o di maggiore intensità.

Il presente manuale contiene importanti informazioni di sicurezza che devono essere rispettate dall'utente.

1.3 Avvertenze relative agli impianti elettrici

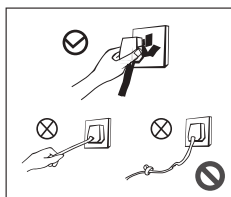

- Non estrarre la spina di alimentazione del frigorifero tirandola dal cavo elettrico. Estrarre la spina direttamente dalla presa, dopo averla afferrata saldamente.
- Non danneggiare il cavo di alimentazione per alcun motivo al fine di garantire un uso in sicurezza dell'apparecchio. Non usare la cantinetta del vino qualora il cavo di alimentazione risultasse danneggiato o la spina fosse consumata.
- La sostituzione del cavo di alimentazione consumato o danneggiato deve essere eseguita da centri di assistenza tecnica autorizzati dal produttore.

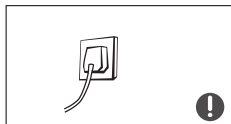

- Per evitare il rischio di incendi, inserire saldamente la spina nella presa di alimentazione elettrica. Verificare che l'elettrodo di messa a terra della presa elettrica sia collegato a una linea di terra funzionante.



- In caso di perdite di gas o altre sostanze infiammabili, chiudere immediatamente l'erogatore di gas e aprire porte e finestre. Per evitare scintille che potrebbero innescare incendi, non scollegare dalla presa il congelatore o altri elettrodomestici in funzione.

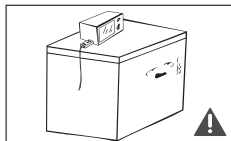

- Per motivi di sicurezza, si consiglia di non sistemare regolatori, pentole cuociriso, forni a microonde e altri elettrodomestici sul congelatore; quelli consigliati dal produttore non sono in dotazione. Non usare apparecchi elettrici nei contenitori di cibo.

1.4 Avvertenze relative all'uso

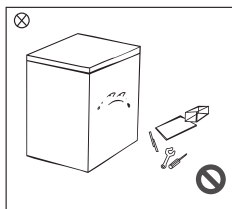

- Non tentare di smontare e rimontare il congelatore, evitare di danneggiare il circuito refrigerante; la manutenzione dell'elettrodomestico deve essere affidata a personale specializzato.
- In caso di danni al cavo di alimentazione, esso dovrà essere sostituito solo dal produttore, dai suoi addetti alla manutenzione o da altro personale qualificato per evitare rischi.

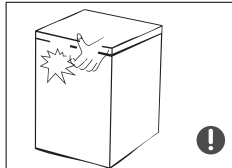

- Le aperture tra le porte del congelatore e tra le porte e il corpo del congelatore sono sottili, per cui occorre fare attenzione a non mettere le mani in tali punti per evitare di schiacciarsi le dita. Aprire delicatamente le porte del congelatore per evitare la caduta di oggetti.
- Per evitare il rischio di ferite da congelamento, non estrarre vivande o contenitori, in particolare quelle di metallo, con le mani bagnate dal vano congelatore quando il congelatore è in funzione.



- Non consentire ai bambini di accedere al congelatore per impedire che possano rimanervi intrappolati o possano farsi male cadendo dall'elettrodomestico.
- Non spruzzare con liquidi né bagnare il congelatore; non collocare il congelatore in ambienti umidi per non comprometterne le capacità di isolamento elettrico.

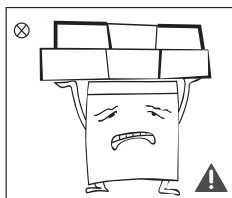

- Non appoggiare sul congelatore oggetti pesanti, che potrebbero cadere all'apertura della porta, causando lesioni accidentali.
- Scollegare la spina del frigorifero in caso di interruzioni di corrente o di operazioni di pulizia. In tal caso, non ricollegare il congelatore all'alimentazione per almeno cinque minuti, onde evitare danni al compressore causati da accensioni troppo ravvicinate.

1.5 Avvertenze relative al posizionamento degli oggetti

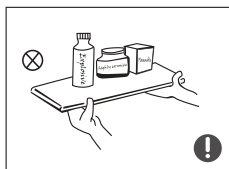

- Non collocare nel congelatore sostanze infiammabili, esplosive, volatili o altamente corrosive per evitare danni al prodotto o il rischio di incendi.
- Non sistemare oggetti infiammabili in prossimità del frigorifero per evitare incendi.

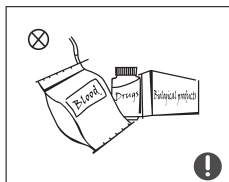

- Questo prodotto è un frigorifero destinato alla conservazione di cibo per uso domestico. Nel rispetto degli standard nazionali, il frigorifero per uso domestico non può essere impiegato per altri scopi, ad esempio conservazione di sangue, farmaci e prodotti biologici





- Non collocare nel frigorifero oggetti quali contenitori di fluidi sigillati o imbottigliati, ad esempio bottiglie di birra o altre bevande, per evitare schizzi o altre perdite di liquidi.

1.6 Avvertenze sull'energia

- 1) Il congelatore non può funzionare correttamente se utilizzato a lungo al di sotto del limite minimo di temperatura indicato.
- 2) Le bevande frizzanti non devono essere conservate nei congelatori né in vani o scomparti a temperature troppo basse, mentre alcuni prodotti come le bevande congelate non devono essere consumati a temperature troppo basse;
- 3) Non superare i tempi di conservazione consigliati dai produttori per vivande di ogni tipo, in particolare per quelle precongelate, in congelatori, refrigeratori o altri vani e compartimenti destinati alla conservazione di cibi congelati;
- 4) Prendere tutte le precauzioni necessarie ad evitare aumenti imprevisti di temperatura delle vivande congelate in caso di attività di sbrinamento del frigorifero, ad esempio avvolgendo tali vivande in più fogli di giornale.
- 5) Eventuali aumenti imprevisti di temperatura delle vivande congelate durante attività manuali di sbrinamento, pulizia o manutenzione potrebbero comprometterne la corretta conservazione.

1.7 Avvertenze di smaltimento

 Il refrigerante e il materiale di schiumatura in ciclopentano usati nel congelatore sono infiammabili e gli elettrodomestici non più in uso vanno smaltiti tenendoli isolati da fonti di incendio e senza bruciarli. Consegnare i congelatori non più in uso ad enti specializzati nel riciclo di elettrodomestici per smaltirli nel rispetto dell'ambiente.

 Rimuovere la porta e gli scaffali del congelatore e conservarli in posti sicuri per evitare incidenti e che i bambini possano farsi male entrando nel congelatore per gioco.



Corretto Smaltimento del prodotto:

Questo marchio indica che il prodotto non dovrebbe essere smaltito con altri rifiuti domestici. Per evitare possibili danni all'ambiente e alla salute umana dovuti a uno scorretto smaltimento dei rifiuti, riciclarli nel rispetto delle norme vigenti per promuovere un riutilizzo sostenibile dei materiali. Per restituire un apparecchio usato, utilizzare i sistemi previsti per la restituzione e raccolta o contattare il rivenditore presso il quale il prodotto è stato acquistato. I rivenditori sono in grado di ricevere tali prodotti e riciclarli in modo ecologicamente sostenibile.

2 Destinazione d'uso del congelatore

2.1 Nomi dei componenti

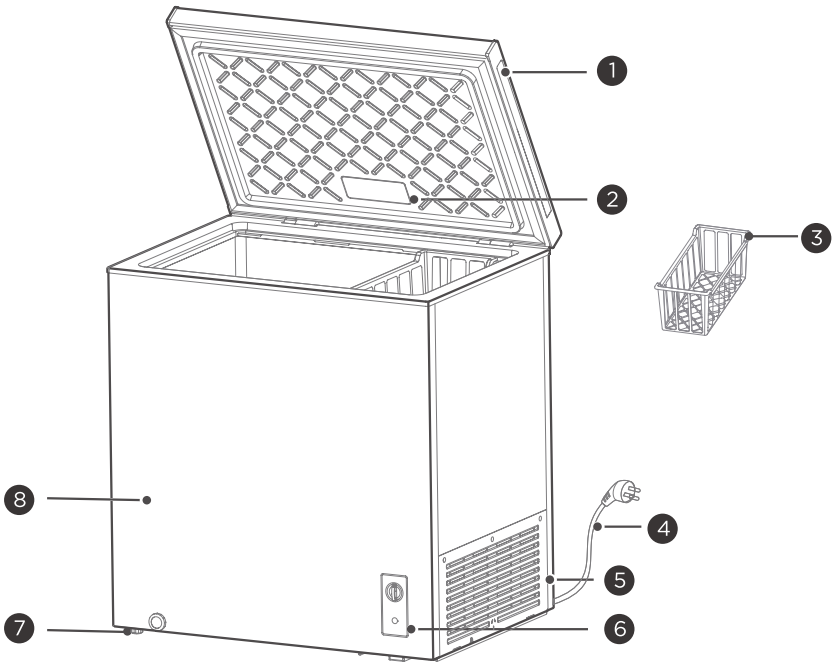

1	Maniglia porte(opzionale)	5	Otturatore
2	Lampada (opzionale)	6	Pannello di controllo temperatura
3	Cestino contenitore	7	Piede di livellamento
4	Cavo di alimentazione	8	Armadietto

(La figura precedente è a solo scopo indicativo. La configurazione effettiva dipende dalle caratteristiche fisiche del prodotto e dalle indicazioni del distributore)

- Il congelatore a bassa temperatura può essere utilizzato per conservare cibi freschi per periodi prolungati, ma è usato soprattutto per la conservazione di cibi congelati e per creare cubetti di ghiaccio.
- Il congelatore è adatto alla conservazione di carne, pesce, arancini e altre vivande che non devono essere consumate a breve termine. Non collocare nel congelatore oggetti quali contenitori di fluidi sigillati o imbottigliati, ad esempio bottiglie di birra o altre bevande.
- Le vivande devono essere consumate entro la data di scadenza.
- La velocità di congelamento del prodotto dipende dalla quantità di cibo conservata e dalla temperatura ambientale. Collocando molto cibo a temperatura ambiente nel frigo, il termostato deve essere prima tenuto alla massima potenza per 24 ore, oppure occorre preparare del ghiaccio in anticipo e la grande quantità di cibo deve essere suddivisa in piccole porzioni da mettere in frigo separatamente. In caso contrario, l'eccessiva quantità di cibo non potrà congelarsi tutta, causando possibili deterioramenti delle vivande.

Nota:

Dopo un lungo periodo di utilizzo, la cerniera può essere soggetta a usura, causando rumori anomali all'apertura o chiusura della porta, e anche la sua durata può ridursi. Si suggerisce di lubrificare regolarmente la cerniera per eliminare i rumori e aumentare la sua durata.

2.2 Controllo della temperatura

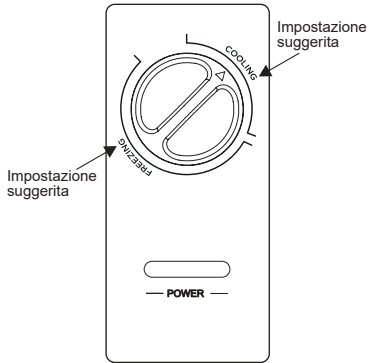

- Collegando il congelatore all'alimentazione elettrica, l'indicatore "POWER" si illumina (in verde).
- Ruotare la manopola del termostato in senso orario per abbassare la temperatura interna del congelatore.
- "COOLING" indica la zona del frigo, "FREEZING" indica la zona del congelatore.
- Per "l'impostazione suggerita" consultare lo schema delle posizioni

(La figura precedente è a solo scopo indicativo. La configurazione effettiva dipende dalle caratteristiche fisiche del prodotto e dalle indicazioni del distributore)

2.3 Collocazione

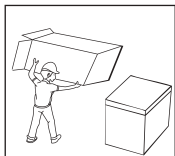

- Prima dell'utilizzo, rimuovere tutti i materiali di imballaggio, le imbottiture della base e quelle in gommapiuma, oltre ai nastri adesivi all'interno del congelatore; inoltre rimuovere le pellicole protettive sulle porte e il corpo del frigorifero.

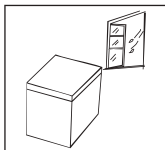

- Il congelatore va collocato in un ambiente interno ben ventilato, su una superficie piana e stabile.

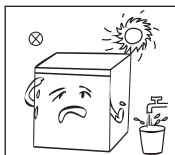

- Tenere il prodotto lontano da fonti di calore e non esporlo direttamente alla luce solare. Non collocare il frigorifero in ambienti umidi per prevenire la formazione di ruggine e la riduzione dell'effetto isolante.

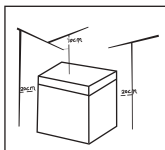

- Lo spazio al di sopra del congelatore deve essere di almeno 70 cm, mentre esso dovrà essere sistemato a una distanza di almeno 20 cm dai lati e dal retro per facilitare la dissipazione del calore.

2.4 Sostituzione dell'illuminazione (facoltativo)

Tutte le operazioni di sostituzione e manutenzione sulle lampade a LED devono essere svolte dal produttore, dal suo personale di assistenza autorizzato o altro personale qualificato.

2.5 Primo utilizzo

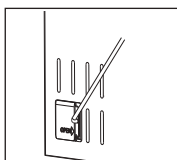
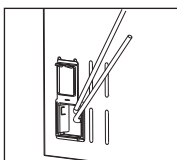
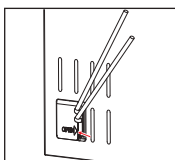

- Prendendo uno strumento (cacciavite piatto o cono), inserirlo nel vuoto alla posizione della freccia nella figura e pregarlo delicatamente verso l'esterno per aprire il ribaltamento.
- Dopo l'apertura, il congelatore è indicato nella figura. Poi, togliete la linea elettrica dal buco.
- Dopo aver tolto la linea di alimentazione, coprire nuovamente la piastra di copertura.

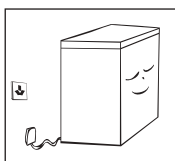

- Al primo utilizzo, attendere trenta minuti prima di connettere il congelatore all'alimentazione elettrica.
- Il congelatore deve essere messo in funzione due o tre ore prima di caricarvi cibi freschi o congelati per la conservazione; in estate, questo periodo deve essere di quattro ore a causa delle elevate temperature ambientali.

2.6 Suggerimenti per il risparmio di corrente

- L'elettrodomestico deve essere collocato nell'area meglio ventilata della stanza, lontano dal calore di altre apparecchiature, da fonti di calore e dalla luce solare diretta.
- Far raffreddare i cibi caldi a temperatura ambiente prima di collocarli nel frigorifero. Un sovraccarico dell'elettrodomestico causa un'usura maggiore del compressore. I cibi che congelano troppo lentamente possono perdere qualità e andare a male.
- Avvolgere le vivande in adeguati contenitori protettivi e asciugarli prima di metterli in frigo. Questo riduce la formazione di brina all'interno dell'elettrodomestico.
- I vani di conservazione del frigorifero non devono essere foderati con fogli di alluminio, carta oleata o tovaglioli di carta. Tali sostanze potrebbero interferire con la circolazione dell'aria fredda, riducendo l'efficienza dell'elettrodomestico.
- Sistemare in modo ordinato le vivande con opportune etichette per evitare ricerche prolungate che costringono a tenere il frigo aperto a lungo. Estrarre in una sola volta tutti le vivande richieste e richiudere subito il frigo.

3 Manutenzione del congelatore

3.1 Pulizia

- La polvere dietro al congelatore e sul pavimento deve essere regolarmente rimossa per migliorare il funzionamento e risparmiare energia.
- Controllare periodicamente l'accumulo di detriti sulla guarnizione della porta. Pulire la guarnizione della porta con un panno morbido imbevuto con acqua e sapone o un detergente diluito.
- L'interno del congelatore va pulito regolarmente per evitare la formazione di cattivi odori.
- Prima di procedere alla pulizia degli interni, scollegare l'alimentazione, rimuovere tutti i cibi, oltre a contenitori, cestino ecc.
- Pulire l'interno del congelatore con un panno morbido o una spugna, imbevuti in una soluzione di 1 L di acqua tiepida con due cucchiaini di bicarbonato di sodio. Poi sciacquare con acqua e pulire tutto perfettamente. Dopo la pulizia, lasciare aperta la porta del frigo e lasciarlo asciugare prima di riattivare l'alimentazione elettrica.
- La pulizia di aree del congelatore che sono difficili da raggiungere (quali angoli e aperture strette) va effettuata regolarmente servendosi di uno straccio o un pennello morbido. Se necessario, servirsi di strumenti aggiuntivi di pulizia (ad es., bastoncini) per evitare l'accumulo di sporco e residui contaminanti in tali punti.
- Non usare saponi, detersivi, polveri abrasive, detersivi spray e simili, che potrebbero causare l'accumulo di cattivi odori e anche la contaminazione delle vivande all'interno del congelatore.
- Pulire i cestini con un panno morbido imbevuto con acqua e sapone o un detergente diluito. Asciugare il tutto con un panno morbido o lasciar asciugare da sé.
- Pulire la superficie esterna del congelatore con un panno morbido inumidito con acqua e sapone, detergente e simili, poi asciugare il tutto.
- Non usare spazzole rigide o metalliche, strumenti di pulizia in acciaio, sostanze abrasive (ad es. dentifrici), solventi organici (quali alcol, acetone, acetato di isoamile, ecc.), acqua bollente, sostanze acide o alcaline, che potrebbero danneggiare la superficie e l'interno del congelatore. L'acqua bollente e i solventi organici, come il benzene, potrebbero deformare o danneggiare le parti in plastica.
- Durante le operazioni di pulizia, non lavare direttamente con acqua o altri liquidi per evitare il rischio di corto circuito e non compromettere l'isolamento elettrico dell'elettrodomestico.



3.2 Sbrinamento

- Il congelatore va sbrinato manualmente.
Scollegare il congelatore dall'alimentazione elettrica, aprire la porta e rimuovere tutti i cibi conservati e gli il cestino e i contenitori. Aprire il foro di drenaggio (collocandovi un raccoglitore d'acqua in prossimità); il ghiaccio interno si scioglierà da sé e gli eventuali residui d'acqua vanno puliti con un panno morbido e asciutto. Quando il ghiaccio si ammorbidisce, è possibile usare un raschietto per accelerare il processo di sbrinamento.
- Rimuovere il cibo e collocarlo in un posto fresco durante lo scongelamento prima di rimuovere gli accessori.

Evitare l'uso di dispositivi meccanici e altri strumenti per accelerare il funzionamento, ad eccezione di quelli consigliati dal produttore. Non danneggiare il circuito refrigerante.

3.3 Interruzione dell'utilizzo

- In caso di mancanza di corrente, i cibi si conservano per un paio d'ore anche in estate; si consiglia anche di ridurre al minimo l'apertura della porta e di non mettere cibi freschi nel congelatore.
- Staccare la spina se il congelatore non sarà utilizzato per un periodo prolungato. Lasciare la porta aperta per evitare il formarsi di cattivi odori.
- Non capovolgere né urtare il congelatore, mentre l'angolo di trasporto dell'elettrodomestico non deve mai superare i 45°. Non tenere l'unità dalla porta o dalle cerniere durante gli spostamenti dell'unità.

All'avvio del congelatore si consiglia un utilizzo continuativo. Non interrompere il funzionamento del congelatore durante il normale utilizzo per evitare di comprometterne la durata.

4 Risoluzione dei problemi

I seguenti problemi semplici possono essere risolti dall'utente. Contattare il servizio di assistenza postvendita se i problemi non si risolvono.

Mancato funzionamento	<p>Se il frigorifero è collegato all'alimentazione elettrica; Bassa tensione; Se la manopola di controllo della temperatura è nell'area di lavoro; Mancanza di alimentazione o circuito di sgancio.</p>
Cattivi odori	<p>I cibi che emanano forti odori vanno accuratamente impacchettati; Se ci sono cibi marci; Se l'interno richiede pulizia.</p>
Operatività a lungo termine del compressore	<p>È normale che il congelatore sia più a lungo in funzione in estate quando la temperatura ambientale è più elevata; Non inserire troppo cibo nel congelatore allo stesso tempo; Non mettere cibi nel congelatore verticale finché non si sono raffreddati; Frequenti aperture della porta del congelatore; Spesso strato di ghiaccio (sbrinamento necessario)</p>
La luce non emette un bagliore forte	<p>Controllare che il congelatore sia collegato correttamente all'alimentazione elettrica e che la lampada di illuminazione non sia difettosa.</p>
La porta del congelatore non si chiude correttamente	<p>È possibile che la porta sia ostruita da confezioni di cibo; Troppo cibo; Congelatore storto.</p>
Rumori forti	<p>Se il pavimento è piano e se il congelatore è sistemato in un posto stabile; Se gli accessori del congelatore sono sistemati correttamente.</p>
Difficoltà temporanee nell'apertura della porta	<p>Dopo l'entrata in funzione del refrigeratore, si verifica una differenza di pressione tra l'interno e l'esterno del congelatore che può causare difficoltà temporanee di apertura della porta. È un normale fenomeno fisico.</p>
Calore di condensazione dalla struttura del congelatore	<p>Durante il funzionamento, la struttura esterna del congelatore si può surriscaldare specialmente in estate a causa delle emissioni del condensatore: si tratta di una cosa normale. Si possono verificare fenomeni di condensazione sulla superficie esterna e sulle guarnizioni della porta del congelatore, specie in caso di elevata umidità ambientale: si tratta di un fenomeno normale e la condensa può essere rimossa con una tovaglia asciutta.</p>
Rumore provocato dal flusso dell'aria Ronzio Sferragliamento	<p>I liquidi refrigeranti che circolano lungo le correlate linee producono rumore e altri suoni. Si tratta di un fenomeno normale che non influisce sul raffreddamento. Il compressore, soprattutto in fase di avvio o di spegnimento, potrebbe causare un ronzio. La valvola a solenoide o l'elettrovalvola di commutazione potrebbe sferragliare non influenzando, però, sull'operatività. Si tratta di un fenomeno assolutamente normale.</p>

Tabella 1 Classi climatiche

Classe	Simbolo	Intervallo di temperatura ambientale °C
Area temperata estesa	SN	da +10 a +32
Area Temperata	N	da +16 a +32
Area Subtropicale	ST	da +16 a +38
Area Tropicale	T	da +16 a +43

Area temperata estesa: "Questo apparecchio di refrigerazione è destinato a essere utilizzato a temperature ambiente comprese tra 10°C e 32°C";

Area Temperata: "Questo apparecchio di refrigerazione è destinato a essere utilizzato a temperature ambiente comprese tra 16 °C e 32°C";

Area Subtropicale: "Questo apparecchio di refrigerazione è destinato a essere utilizzato a temperature ambiente comprese tra 16°C e 38 °C";

Area Tropicale: "Questo apparecchio di refrigerazione è destinato a essere utilizzato a temperature ambiente comprese tra 16°C e 43°C";

Disposizioni speciali dei nuovi standard europei

Le parti ordinate nella seguente tabella possono essere acquistate dal canale _:

Parte ordinata	Fornito da	Tempo minimo richiesto per la fornitura
termostati	Personale di manutenzione professionale	Almeno 7 anni dopo il lancio sul mercato dell'ultimo modello
sensori temperatura	Personale di manutenzione professionale	Almeno 7 anni dopo il lancio sul mercato dell'ultimo modello
circuiti stampati	Personale di manutenzione professionale	Almeno 7 anni dopo il lancio sul mercato dell'ultimo modello
sorgenti luminose	Personale di manutenzione professionale	Almeno 7 anni dopo il lancio sul mercato dell'ultimo modello
maniglie porta	Riparatori professionisti e utenti finali	Almeno 7 anni dopo il lancio sul mercato dell'ultimo modello
cardini porta	Riparatori professionisti e utenti finali	Almeno 7 anni dopo il lancio sul mercato dell'ultimo modello
vassoi	Riparatori professionisti e utenti finali	Almeno 7 anni dopo il lancio sul mercato dell'ultimo modello
cestelli	Riparatori professionisti e utenti finali	Almeno 7 anni dopo il lancio sul mercato dell'ultimo modello
guarnizioni porta	Riparatori professionisti e utenti finali	Almeno 10 anni dopo il lancio sul mercato dell'ultimo modello

Gentile cliente

1. Per restituire o sostituire il prodotto, rivolgersi al punto vendita presso cui è stato acquistato.

(Ricordarsi di portare la ricevuta dell'acquisto)

2. In caso il prodotto necessiti di riparazione, occorre contattare il centro di assistenza post-vendita.

CONTENIDOS

1 Advertencias de seguridad	
1.1 Advertencia	1
1.2 Significado de los símbolos de advertencia de seguridad	3
1.3 Advertencias relacionadas con la electricidad	3
1.4 Advertencias relacionadas con el uso	4
1.5 Advertencias relacionadas con la colocación de objetos	5
1.6 Advertencias de energía	5
1.7 Advertencias relacionadas con la eliminación	5
2 Uso adecuado del congelador	
2.1 Nombres de los componentes	6
2.2 Control de temperatura	7
2.3 Colocación	8
2.4 Cambio de luz (opcional)	8
2.5 Inicio de uso	8
2.6 Consejos de ahorro de energía	8
3 Mantenimiento del congelador	
3.1 Limpieza	9
3.2 Descongelación	9
3.3 Dejar de usarlo	9
4 Problemas y soluciones	10

ESTIMADO CLIENTE:

Muchas gracias por adquirir este congelador. Para asegurar que obtiene los mejores resultados de su nuevo congelador, tómese tiempo para leer estas simples instrucciones del manual. Asegúrese de que el material del embalaje se elimina conforme a las exigencias medioambientales actuales. Cuando se deshaga de cualquier equipo de congelador póngase en contacto con el departamento de residuos local para obtener asesoramiento sobre una eliminación segura. Solo se debe usar el aparato para su uso previsto.

1 Advertencias de seguridad

1.1 Advertencia



Advertencia: riesgo de incendio / materiales inflamables

Este aparato está diseñado para usarse en aplicaciones domésticas y similares como áreas con personal de cocina, oficinas y otros entornos laborales, casas de labranza y por clientes de hoteles, moteles y otros entornos de tipo residencial, entornos de hostales, catering y aplicaciones similares no al por menor.

Este aparato no está diseñado para que lo usen personas (incluido niños) con capacidades físicas, sensoriales o mentales reducidas, o falta de experiencia y conocimientos salvo que se les haya dado supervisión o instrucción respecto al uso del aparato por parte de la persona responsable de su seguridad.)

Se debe supervisar a los niños para asegurarse de que no juegan con el aparato.

EN caso de que se dañe el cable de alimentación, el fabricante, su agente de servicio o personas con una cualificación similar deben sustituirlo para evitar cualquier riesgo.

No guarde sustancia explosivas como latas de aerosoles con propulsores inflamables en este aparato.

Se debe desenchufar el aparato tras su uso y antes de realizar el mantenimiento del usuario del aparato.

Advertencia: Mantenga las ranuras de ventilación, en la carcasa del aparato o en la estructura integrada, libres de cualquier obstrucción.

Advertencia: No use dispositivos mecánicos u otros medios para acelerar el proceso de descongelación, salvo aquellos recomendados por el fabricante.

Advertencia: No dañe el circuito del refrigerante.

Advertencia: No use aparatos eléctricos dentro de los compartimentos de almacenamiento de alimentos del aparato salvo que sean del tipo recomendado por el fabricante.

Advertencia: Abandone el refrigerador conforme a la normativa local respecto al uso de gas soplado inflamable y refrigerante.

Advertencia: Cuando coloque el aparato, asegúrese de que el cable de alimentación no queda atrapado o dañado.

Advertencia: No coloque múltiples salidas de tomas portátiles o alimentaciones portátiles en la parte posterior del aparato.

No use cables de extensión o adaptadores sin toma a tierra (dos patillas).

Peligro: Riesgo de atrapamiento infantil. Antes de que retire su viejo refrigerador o frigorífico:

- Quite las puertas.
- Deje las baldas en su lugar de forma que no niños no puedan subirse el interior con facilidad.

Se debe desconectar el refrigerador de la Fuente de alimentación eléctrica antes de intentar la instalación de accesorios.

El refrigerante y el material de la espuma de ciclopentano usados en el aparato con inflamables. Por lo tanto, cuando se ralla el aparato, se debe mantener alejado de cualquier fuente de calor y lo debe recubrir una empresa especial de recubrimientos con la cualificación correspondiente en lugar de eliminarse por medio de combustión para evitar daños al medioambiente o cualquier otro daño.

Resulta necesario que, para las puertas o tapas instaladas con cierres y llaves, las llaves se mantenga fuera del alcance de los niños y no cerca del frigorífico para evitar que los niños se queden cerrados en su interior.

Para el estándar EU: Este aparato puede usarse por niños con edades de 8 años y superior y personas con capacidades físicas, mentales o sensoriales reducidas o falta de conocimientos o experiencia si se les ha ofrecido supervisión o instrucción respecto al uso del aparato de forma segura y entienden los riesgos que implica. Los niños no deben jugar con el aparato. La limpieza y el mantenimiento del usuario no deben hacerlo niños sin supervisión. Se permite que los niños con edades entre 3 y 8 años carguen y descarguen los aparatos de refrigeración.

PARA evitar la contaminación de alimentos, respete las siguientes instrucciones:

- Abrir la puerta durante periodos prolongados de tiempo puede provocar un aumento significativo de la temperatura en los compartimentos del aparato.
- Limpie regularmente las superficies que puedan estar en contacto con los alimentos y sistemas de drenaje accesibles.
- Limpie los depósitos de agua si no se han empleado durante 48 horas; irrigue el sistema de agua conectado a un suministro de agua si no se ha retirado agua durante 5 días. (nota 1)
- Guarde la carne y el pescado crudos en recipientes adecuados en el frigorífico de forma que no entren en contacto o goteen en otros alimentos.
- Los compartimentos de alimentos congelados de dos estrellas son aptos para guardar alimentos precongelados, guardar o hacer helados y hacer cubitos de hielo. (nota 2)
- Los compartimentos de una, dos y tres estrellas no son aptos para la congelación de alimentos frescos. (nota 3)
- Para aparatos sin un compartimento de 4 estrellas este aparato no es apto para congelar alimentos. (nota 4)
- Si el aparato refrigerador se deja vacío durante periodos prolongados de tiempo, apague, descongele, limpie seque y deje la puerta abierta para evitar que se desarrolle moho dentro del aparato.

Nota 1, 2, 3, 4: Confirme si es aplicable según el tipo de compartimento del producto.

Para un aparato independiente: este aparato refrigerador no está diseñado para usarse como un aparato integrado.



CUALQUIER sustitución o mantenimiento de las bombillas LED está previsto que lo realice el fabricante, su agente de mantenimiento o una persona con una cualificación similar. (Véase el capítulo 2.4 para la sustitución de bombillas).

Advertencia: Para evitar riesgos debido a la inestabilidad del aparato, debe fijarse conforme a las instrucciones.

Advertencia: Conéctelo únicamente a agua potable. (Apto para la máquina de cubitos de hielo)

Para evitar que un niño quede atrapado, manténgalo fuera del alcance de los niños y no cerca del congelador (o frigorífico). (Apto para productos con cierres)

1.2 Significado de los símbolos de advertencia de seguridad

 Símbolos de prohibición	Los símbolos indican temas prohibidos y aquellos comportamientos que están prohibidos. El no cumplimiento con las instrucciones puede provocar en daños al producto o en peligro de la seguridad personal de los usuarios.
 Símbolos de advertencia	Los símbolos indican temas que se deben seguir y aquellos comportamientos que deben ejecutarse estrictamente en línea con las exigencias de funcionamiento. El no cumplimiento con las instrucciones puede provocar en daños al producto o en peligro de la seguridad personal de los usuarios.
 Tenga en cuenta los símbolos	Los símbolos indican temas a los que prestar atención y estos comportamientos deben tenerse en cuenta especialmente. Son necesarias las debidas precauciones o se provocarán lesiones o daños menores o moderados al producto.

Este manual contiene mucha información de seguridad importante que los usuarios deben cumplir.

1.3 Advertencias relacionadas con la electricidad

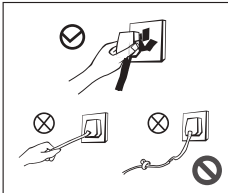

- No tire del cable de alimentación cuando extraiga el cable de alimentación del congelador. Agarre con fuerza el enchufe y extráigalo de la toma directamente.
- No dañe el cable de alimentación bajo ninguna circunstancia para asegurar el uso seguro; no lo use cuando el cable de alimentación presente daños o el enchufe esté gastado.
- Un cable de alimentación gastado o que presente daños debe sustituirlo el fabricante – estaciones de mantenimiento autorizadas.

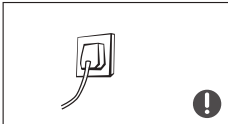

- El enchufe debe estar en contacto firme con la toma o de lo contrario se pueden producir incendios. Asegúrese de que el electrodo a tierra de la toma de alimentación está equipado con una línea a tierra fiable.



- Apague la válvula del gas que se filtra y después abra las puertas y ventanas en caso de fuga de gas o de otros gases inflamables. No desenchufe el congelador u otros aparatos eléctricos teniendo en cuenta que una chispa puede causar un incendio.

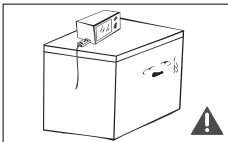

- Para asegurar la seguridad, no se recomienda colocar reguladores, aparatos para cocinar arroz, hornos microondas y otros aparatos en la parte superior del congelador; no se incluyen aquellos recomendados por el fabricante. No use aparatos eléctricos en la bandeja de los alimentos.

1.4 Advertencias relacionadas con el uso

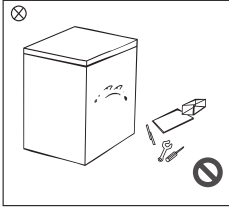

- No desmonte o reconstruya de forma arbitraria el congelador ni dañe el circuito del refrigerante; un especialista debe realizar el mantenimiento del aparato.
- El fabricante, su departamento de mantenimiento o profesionales relacionados deben reemplazar el cable de alimentación dañado para evitar cualquier peligro.

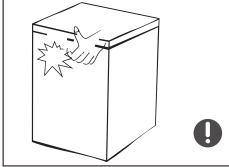

- Los espacios entre las puertas del congelador y la carcasa del congelador son muy pequeños; tenga en cuenta no poner la mano en estas áreas para evitar estrujarse el dedo. Tenga cuidado cuando abra la puerta del congelador para evitar que se caigan artículos.
- No coja alimentos o recipientes con las manos húmedas en la cámara de refrigerado cuando el congelador está en funcionamiento, especialmente recipientes metálicos para evitar la congelación.



- No permita que los niños entren o se suban al congelador para evitar que los niños queden sellados en el congelador o se lesionen al caerse del refrigerador.
- No pulverice o lave el congelador; no coloque el congelador en lugares con humedad fáciles de salpicar para no afectar las propiedades de aislamiento eléctrico del congelador.

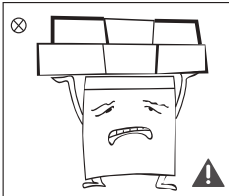

- No coloque objetos pesados en la parte superior del congelador teniendo en cuenta que los objetos puede caerse al abrir la puerta y se pueden provocar lesiones accidentales.
- Extraiga el cable en caso de un fallo de alimentación o limpieza. No conecte el congelador a la alimentación en cinco minutos para evitar daños al compresor debido a los arranques sucesivos.

1.5 Advertencias relacionadas con la colocación de objetos

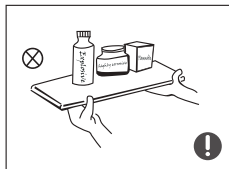

- No coloque elementos inflamables, explosivos, volátiles o altamente corrosivos en el congelador para evitar daños al producto o accidentes por incendios.
- No coloque artículos inflamables cerca del frigorífico para evitar incendios.

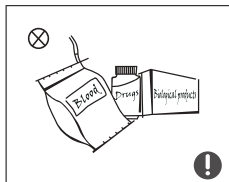

- Este producto es un frigorífico doméstico y solo es apto para el almacenamiento de alimentos. Según los estándares nacionales, los frigoríficos domésticos no deben usarse para otra finalidad, como el almacenamiento de plasma, fármacos o productos biológicos.

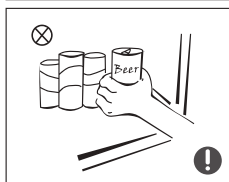

- No coloque elementos como recipientes embotellados o sellados de líquidos como cervezas embotelladas y bebidas en el frigorífico para evitar reventones y otras pérdidas.

1.6 Advertencias de energía

- 1) El congelador puede que no funcione de forma consistente coloca durante un periodo prolongado de tiempo por debajo del extremo frío de la gama de temperaturas para las cuales el aparato congelador está diseñado.
- 2) El hecho de que las bebidas efervescentes no deban guardarse en los compartimentos para alimentados del congelador o en compartimentos o armarios de baja temperatura y de que algunos productos como los cubitos de hielo no deben consumirse demasiado fríos;
- 3) La necesidad de no superar el tiempo de almacenamiento recomendado por los fabricantes de los alimentos y en especial los alimentos de congelación rápida comercial en congeladores para alimentos y compartimentos de almacenamiento de alimentos congelados o armarios;
- 4) Las precauciones necesarias para prevenir un aumento indebido de la temperatura de los alimentos congelados mientras de descongela el aparato de refrigeración, como envolver los alimentos congelados en varias capas de papel de periódico.
- 5) El hecho de que un aumento en la temperatura de los alimentos congelados durante la descongelación manual, mantenimiento o limpieza puede acortar la vida de almacenamiento.

1.7 Advertencias relacionadas con la eliminación



El refrigerante del congelador y los materiales de espuma de ciclopentano son materiales combustibles y los congeladores eliminados deben aislarse de fuentes de calor y no deben quemarse. Transfiera el congelador a compañías de reciclado profesional cualificadas para su procesamiento para evitar daños al medioambiente y otros peligros.



Retire la puerta del congelador y las estanterías que deben colocarse debidamente para evitar accidentes de niños que entre y jueguen en el congelador.



Eliminación correcta de este producto:

Esta marca indica que este producto no debe eliminarse con otros residuos domésticos. Para evitar posibles daños al medioambiente y a la salud humana procedentes de una eliminación de residuos no controlada, reciclelo de forma responsable para promover la reutilización sostenible de recursos materiales. Para devolver su aparato usado, use los sistemas de devolución y recogida o póngase en contacto con el distribuidor donde adquirió el producto. Ellos pueden realizar un reciclaje medioambiental seguro de este producto.

2 Uso adecuado del congelador

2.1 Nombres de los componentes

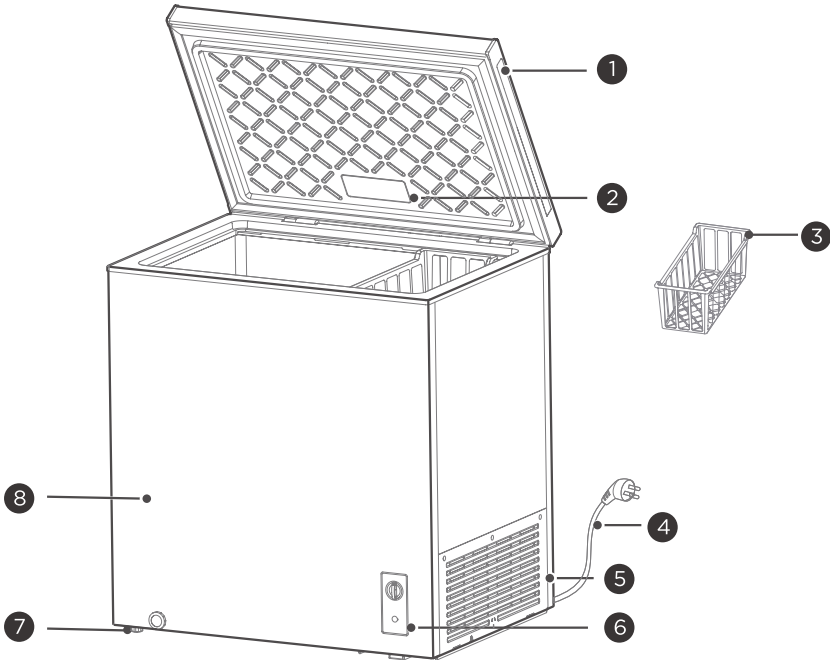

1	La puerta(opcional)	5	Obturador
2	Lámpara (opcional)	6	Panel de control de temperatura
3	Cesta de estanterías	7	Pie de explan
4	Cable de alimentación	8	Armario

(La imagen que aparece arriba tiene solo una finalidad de referencia. La configuración real dependerá del producto físico o declaración por parte del distribuidor)

- La baja temperatura del congelador puede mantener los alimentos frescos durante un periodo prolongado de tiempo y se emplea principalmente para almacenar alimentos congelados y fabricar hielo.
- El congelador es apto para el almacenamiento de carne, pescado, mariscos, ciertas pastas y otros alimentos que no se van a consumir a corto plazo. No guarde líquidos en recipientes embotellados o cerrados como cerveza embotellada, bebidas, etc.
- Tenga en cuenta que los alimentos deben consumirse dentro de su fecha de caducidad.
- La velocidad de congelación del producto está relacionada con la cantidad de alimentos almacenados y la temperatura ambiente. Si se coloca al mismo tiempo demasiados alimentos a temperatura normal, se debe ajustar el termostato a la máxima potencia 24 horas antes o preparar hielo por adelantado para el almacenamiento en frío y los alimentos más grandes deben dividirse en partes más pequeñas y colocarse varias veces; en caso contrario los alimentos con el tamaño más grande puede no congelarse localmente y se pueden estropear los alimentos.

Aviso:

Después de un largo tiempo de uso, puede haber un cierto grado de desgaste en la bisagra, que producirá ruido al abrir y cerrar la puerta, reduciendo la vida útil de la bisagra. Es recomendable poner grasa en la bisagra para un mantenimiento regular, esto puede eliminar eficazmente el ruido y prolongar la vida de la bisagra.

2.2 Control de temperatura

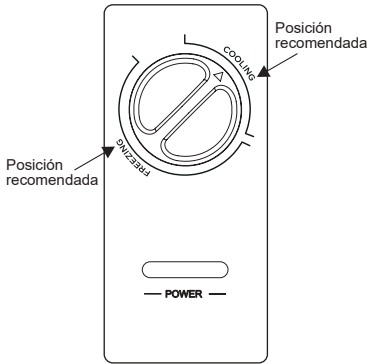

- Conecte el refrigerador a la toma de corriente y el indicador «POWER» se iluminará en verde.
- Gire el termostato en el sentido horario y la temperatura interior irá de más a menos.
- «COOLING» indica la zona de refrigeración y «FREEZING» la zona de congelación.
- Consulte la «Posición recomendada» en el esquema de marcas del panel.

(La imagen que aparece arriba tiene solo una finalidad de referencia. La configuración real dependerá del producto físico o declaración por parte del distribuidor)

2.3 Colocación

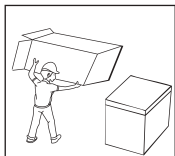

- Antes de usar el congelador, retire todos los materiales de embalaje incluyendo las protecciones inferiores y las Cintas y almohadillas de espuma del interior del congelador, retire la película protectora de la puerta y de la carcasa del congelador.

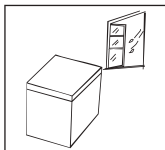

- El congelador debe colocarse en un espacio interior bien ventilado; el suelo debe ser plano y robusto.

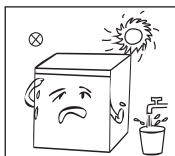

- Manténgalo alejado del calor y evite la luz solar directa. No coloque el congelador en espacios húmedos o con agua para prevenir el óxido o la reducción del efecto de aislamiento.

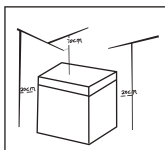

- El espacio superior del congelador debe ser superior a 70 cm, y las distancias entre ambos lados y el lateral posterior deben ser superiores a 20 cm para facilitar la disipación del calor.

2.4 Cambio de luz (opcional)

Cualquier sustitución o mantenimiento de las bombillas LED está previsto que lo realice el fabricante, su agente de mantenimiento o una persona con una cualificación similar.

2.5 Inicio de uso

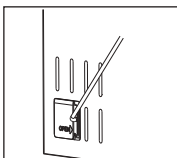
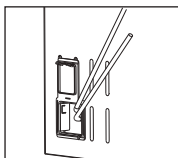
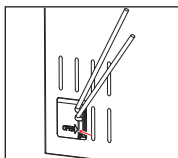

- Tomando una herramienta (destornillador o cono), insertarlo en el espacio en la posición de la flecha en la figura y pinchando suavemente hacia fuera para abrir la tapa.
- Después de abrir, el congelador es como se muestra en la figura. A continuación, sacar la línea de alimentación del agujero.
- Después de retirar la línea de alimentación, vuelva a cubrir la tapa.

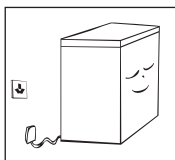

- El congelador debe permanecer durante media hora antes de conectar la alimentación cuando se arranque por primera vez.
- El congelador debe estar en funcionamiento durante 2 a 3 horas antes de cargar alimentos frescos o congelados; el congelador funcionará durante más de 4 horas en verano por adelantado considerando que la temperatura ambiente es alta.

2.6 Consejos de ahorro de energía

- El aparato debe colocarse en la zona más fresca de la sala, alejado del calor que produzcan aparatos o conductos de calefacción y alejado de la luz solar directa.
- Deje que los alimentos calientes se enfríen a temperatura ambiente antes de colocarlos en el aparato. Sobrecargar el aparato fuerza al compresor a funcionar durante más tiempo. Los alimentos que se congelan muy lentamente pueden perder calidad o estropearse.
- Asegúrese de envolver adecuadamente los alimentos y secar los recipientes antes de colocarlos en el aparato. Esto disminuye la acumulación de hielo dentro del aparato.
- La cesta de almacenamiento del aparato no debe revestirse de papel de aluminio, papel de cera o toallitas de papel. Los revestimientos interfieren con la circulación del aire frío, haciendo que el aparato sea menos eficiente.
- Organice y etiquete los alimentos para reducir las aperturas de la puerta y búsquedas prolongadas. Retire tantos artículos como necesite de una vez y cierre la puerta a la mayor brevedad posible.

3 Mantenimiento del congelador

3.1 Limpieza

- Los polvos detrás del congelador y en el suelo se deben limpiar a tiempo para mejorar el efectos de refrigeración y ahorrar energía.
- Compruebe regularmente la cesta de la puerta para asegurarse de que no hay residuos. Limpie la cesta de la puerta con un paño suave humedecido con agua jabonosa o detergente diluido.
- Se debe limpiar el interior del congelador de forma regular para evitar los malos olores.
- Apague la alimentación antes de limpiarlo, retire todos los alimentos, cestas, recipientes, etc.
- Use un paño suave o una esponja para limpiar el interior del congelador con dos cucharas de bicarbonato y una cuarta parte de agua caliente. Posteriormente aclárelo con agua y séquelo. Tras la limpieza, abra la puerta y déjelo secar de forma natural antes de encender la alimentación.
- En aquellas zonas que son difíciles de limpiar en el congelador (como huecos o esquinas), se recomienda limpiarlos regularmente con un paño suave, un cepillo suave, etc. y cuando sea necesario, combinado con algunas herramientas auxiliares (como palillos finos) para asegurarse de que no se acumulan en esta área contaminantes o bacterias.
- No use jabón, detergente, polvo para fregar, limpiadores en spray, etc., ya que estos pueden causar malos olores en el interior del congelador o alimentos contaminados.
- Limpie las cestas con un paño suave humedecido con agua jabonosa o detergente diluido. Séquelo con un paño suave o séquelo de forma natural.
- Limpie la superficie exterior del congelador con un paño suave humedecido en agua jabonosa, detergente, etc., y después lávelo.
- No use cepillos duros, estropajos metálicos de limpieza, cepillos de alambre, productos abrasivos (como dentífrico) disolventes orgánicos (como alcohol, acetona, aceite de plátano, etc.), agua hirviendo, elementos ácidos o alcalinos, que puedan dañar la superficie y el interior del congelador. El agua hirviendo y los disolventes orgánicos como el benceno pueden deformar o dañar las piezas de plástico.
- No lo aclare directamente con agua u otros líquidos durante la limpieza para evitar cortocircuitos o que afecte al aislamiento eléctrico tras la inmersión.



3.2 Descongelación

- El congelador se debe descongelar manualmente. Desenchufe el congelador y abra la puerta, saque los alimentos y la cesta de la estantería antes de descongelar; abra el orificio de salida y el orificio de drenaje (y coloque el recipiente de agua en el orificio de drenaje); la escarcha interior se derretirá de forma natural, limpie el agua de descongelación con un paño suave y seco. Cuando el hielo se suaviza, se puede usar un rascador de hielo para acelerar el proceso de deshielo.
- Retire los alimentos y colóquelos en un lugar fresco cuando los descongele antes de retirar los accesorios.

⚠ No se deben emplear otros dispositivos mecánicos u otros medios para acelerar excepto aquellos recomendados por el fabricante. No dañe el circuito del refrigerante.

3.3 Dejar de usarlo

- Se pueden conservar los alimentos durante un par de horas incluso en verano en caso de un fallo de corriente; se recomienda reducir la frecuencia de la apertura de la puerta y no colocar alimentos frescos en el congelador.
- Desenchufe el congelador si no va a usarlo durante un periodo prolongado de tiempo. Mantenga la puerta abierta para evitar el mal olor.
- No dé la vuelta no haga vibrar el congelador; el ángulo de transporte no puede ser superior a 45°. No sujete la puerta ni el quicio cuando mueva esta unidad.

⚠ Se recomienda un funcionamiento continuo cuando se arranque el congelador. No detenga el congelador bajo circunstancias normales para que no afecte la vida útil del congelador.

4 Problemas y soluciones

El usuario puede ocuparse de los siguientes problemas simples. Llame al departamento de servicio postventa si no se solucionan los problemas.

No funciona	Si el congelador está enchufado y conectado a la alimentación; Tensión baja; Si el dial de control de temperatura está en el área de trabajo; Fallo de corriente o salto del circuito.
Mal olor	Los alimentos con olor deben envolverse bien; Si los alimentos están podridos; Si el interior debe limpiarse.
Funcionamiento prolongado del compresor	Es normal que el congelador opere durante un mayor periodo de tiempo en verano cuando la temperatura ambiente es más alta; No coloque demasiados alimentos en el congelador de una vez; No coloque alimentos hasta que estén refrigerados; Frecuente apertura de la puerta del congelador; Gruesa capa de hielo (es necesario descongelar).
La luz de iluminación no brilla	Si el congelador está conectado a la corriente, si la luz está dañada.
El congelador no se puede cerrar adecuadamente	La puerta del congelador está atascada por envases de alimentos; Demasiados alimentos; Congelador no equilibrado.
Ruidos altos	Si el suelo es plano, si la colocación del congelador es estable; Si los accesorios del congelador están debidamente colocados.
Dificultad temporal para abrir la puerta	Tras la refrigeración, habrá una diferencia de presión entre el interior y el exterior del congelador que resultará en una dificultad temporal para abrir la puerta. Se trata de un fenómeno físico normal.
Condensación de calor de la carcasa del congelador	La carcasa del congelador puede emitir calor durante su funcionamiento, en especial en verano; esto se debe a la radiación del condensador, y se trata de un fenómeno normal. Condensación: se detectará el fenómeno de la condensación en la superficie exterior y en los sellos de la puerta del congelador cuando la humedad ambiental sea grande; se trata de un fenómeno normal y la condensación puede eliminarse con una toalla seca.
Sonido de flujo de aire Pitido Retumbar	Los refrigerantes que circulan en las líneas de refrigerante producirán una erupción de sonidos y gruñidos lo que es normal y no afecta al efecto de refrigeración. Se generará un pitido al funcionar el compresor en especial al arrancar y al pararse. La válvula del solenoide o la válvula de interruptor eléctrico retumbarán lo que constituye un fenómeno normal y no afecta al funcionamiento.

Tabla 1 Clases de climas

Clase	Símbolo	Alcance de temperatura ambiente °C
Templada extendida	SN	+10 hasta +32
Templada	N	+16 hasta +32
Subtropical	ST	+16 hasta +38
Tropical	T	+16 hasta +43

Templado extendido: «este aparato de refrigeración está diseñado para usarse a temperaturas ambiente que varían entre 10 °C y 32 °C»;

Templada: «este aparato de refrigeración está diseñado para usarse a temperaturas ambiente que varían entre 16 °C y 32 °C»;

Subtropical: «este aparato de refrigeración está diseñado para usarse a temperaturas ambiente que varían entre 16 °C y 38 °C»;

Tropical: «este aparato de refrigeración está diseñado para usarse a temperaturas ambiente que varían entre 16 °C y 43 °C»;

Especial para el nuevo estándar europeo

Las piezas solicitadas en la siguiente tabla pueden adquirirse del canal_:

Pieza pedida	Proporcionada por	Tiempo mínimo requerido para la provisión
termostatos	Personal profesional de mantenimiento	Al menos 7 años después de que se haya lanzado al mercado el último modelo
sensores de temperatura	Personal profesional de mantenimiento	Al menos 7 años después de que se haya lanzado al mercado el último modelo
cuadros de circuitos impresos	Personal profesional de mantenimiento	Al menos 7 años después de que se haya lanzado al mercado el último modelo
fuentes de iluminación	Personal profesional de mantenimiento	Al menos 7 años después de que se haya lanzado al mercado el último modelo
pomos de las puertas	Reparadores profesionales y usuarios finales	Al menos 7 años después de que se haya lanzado al mercado el último modelo
quicios de las puertas	Reparadores profesionales y usuarios finales	Al menos 7 años después de que se haya lanzado al mercado el último modelo
bandejas	Reparadores profesionales y usuarios finales	Al menos 7 años después de que se haya lanzado al mercado el último modelo
cestas	Reparadores profesionales y usuarios finales	Al menos 7 años después de que se haya lanzado al mercado el último modelo
juntas de puertas	Reparadores profesionales y usuarios finales	Al menos 10 años después de que se haya lanzado al mercado el último modelo

Estimado cliente

1. Si desea devolver o sustituir el producto, póngase en contacto con el establecimiento donde lo compró.

(Recuerde traer la factura de compra)

2. Si el producto se avería y necesita reparación, póngase en contacto con el proveedor de servicios pos-venta.

CONTEÚDO

1 Avisos de segurança	
1.1 Aviso	1
1.2 Significado dos símbolos de aviso de segurança	3
1.3 Avisos relacionados com a eletricidade	3
1.4 Advertências relacionadas para uso	4
1.5 Advertências relativas à colocação de itens	5
1.6 Avisos relativos à energia	5
1.7 Avisos relacionados com a eliminação	5
2 Uso adequado do congelador	
2.1 Nome dos componentes	6
2.2 Controlo da temperatura	7
2.3 Posicionamento	8
2.4 Substituir a luz (opcional)	8
2.5 Começar a usar	8
2.6 Dicas de poupança de energia	8
3 Manutenção do congelador	
3.1 Limpeza	9
3.2 Descongelar	9
3.3 Pare de usar	9
4 Resolução de problemas	10

CARO CLIENTE:

Agradecemos a compra deste congelador. Para garantir que obtém os melhores resultados com o novo congelador, tire algum tempo para ler as instruções simples nesta brochura. Assegure que o material de embalagem é eliminado de acordo com os requisitos ambientais atuais.

Quando eliminar qualquer equipamento congelador, contacte com o departamento local de eliminação de resíduos para aconselhamento sobre eliminação em segurança. Este eletrodoméstico deve ser usado apenas para a finalidade prevista.

1 Avisos de segurança

1.1 Aviso



Aviso: perigo de incêndio/materiais inflamáveis

Este aparelho destina-se a ser utilizado em casa e em aplicações semelhantes, tais como áreas de cozinha para pessoal em lojas, escritórios e outros ambientes de trabalho; quintas e por clientes em hotéis, motéis e outros tipos de ambientes residenciais; ambientes tipo pousada; serviços de catering e aplicações semelhantes que não se destinem a retalho.

Este aparelho não se destina a ser usado por pessoas (incluindo crianças) com capacidades físicas, sensoriais ou mentais reduzidas, ou por pessoas sem experiência e conhecimentos, exceto se forem supervisionadas ou tenham sido instruídas relativamente à utilização do aparelho por alguém responsável pela sua segurança.

As crianças devem ser vigiadas para garantir que não brincam com o aparelho.

Se o cabo de alimentação estiver danificado, deve ser substituído pelo fabricante, pelo seu agente de assistência técnica ou por um profissional igualmente qualificado, para evitar qualquer perigo.

Não guarde substâncias explosivas, tais como latas de aerossol com propulsor inflamável, neste aparelho.

Este aparelho deve ser desligado da corrente após a utilização e antes de realizar a sua manutenção.

Aviso: Deve manter as aberturas de ventilação, na caixa do aparelho ou na estrutura encastrada, devidamente desobstruídas.

Aviso: Não utilizar dispositivos mecânicos nem outros meios para acelerar o processo de descongelação, a não ser os recomendados pelo fabricante.

Aviso: Não danificar o circuito de refrigeração.

Aviso: Não utilizar aparelhos elétricos no interior dos compartimentos de conservação de alimentos, a não ser os dos tipos recomendados pelo fabricante.

Aviso: Eliminar o frigorífico de acordo com os regulamentos locais, uma vez que este usa gás de exaustão e refrigerante inflamáveis.

Aviso: Ao posicionar o aparelho, assegurar que o cabo de alimentação não está preso ou danificado.

Aviso: Não colocar extensões múltiplas portáteis ou fontes de alimentação portáteis atrás do aparelho.

Não utilize cabos de extensão ou adaptadores (dois pinos) que não estejam ligados à terra.

Perigo: Risco de aprisionamento de crianças. Antes de eliminar o seu frigorífico ou congelador usados:

- Retirar as portas.
- Deixar as prateleiras na posição, para impedir que as crianças subam facilmente para o interior do mesmo.

O frigorífico deve estar desligado da fonte de alimentação elétrica antes de tentar instalar acessórios.

O refrigerante e material de espuma ciclopentano usados para o eletrodoméstico são inflamáveis. Portanto, quando o aparelho é eliminado, deve ser mantido afastado de qualquer fonte de fogo e ser recuperado por uma empresa de recuperação especial com qualificação correspondente que não seja ser eliminado por combustão, de modo a evitar danos para o ambiente ou qualquer outro dano.

A necessidade de, para as portas ou tampas equipadas com fechaduras e chaves, as chaves serem mantidas fora do alcance das crianças e não nas proximidades do frigorífico, a fim de evitar que as crianças fiquem trancadas no seu interior.

Para a norma EU: Este aparelho pode ser utilizado por crianças a partir dos 8 anos de idade e por pessoas com capacidades físicas, sensoriais ou mentais reduzidas, ou por pessoas sem experiência e conhecimentos, desde que sejam supervisionadas ou tenham sido instruídas relativamente à utilização do aparelho de forma segura e compreendam os riscos envolvidos. As crianças não devem brincar com o aparelho. A limpeza e a manutenção não devem ser realizadas por crianças sem supervisão. As crianças entre os 3 e os 8 anos de idade estão autorizadas a carregar e descarregar aparelhos de refrigeração.

PARA evitar a contaminação dos alimentos, deve respeitar as seguintes instruções:

- A abertura da porta por longos períodos pode causar um aumento significativo da temperatura nos compartimentos do aparelho.
- Limpar regularmente as superfícies que entram em contacto com alimentos e os sistemas de drenagem acessíveis.
- Limpar os reservatórios de água, caso não tenham sido usados durante 48 h; faça a descarga do sistema de água ligado ao sistema de abastecimento de água, se não tiver sido esvaziada a água há 5 dias. (nota 1)
- Guardar carne e peixe cru em recipientes adequados no frigorífico para não pingarem nem entrem em contacto com outros alimentos.
- Os compartimentos de alimentos congelados de duas estrelas são adequados para conservar alimentos pré-congelados, conservar ou fazer gelados e fazer cubos de gelo. (nota 2)
- Compartimentos de uma -, duas - e três estrelas não são adequados para congelar alimentos frescos. (nota 3)
- Para aparelhos sem um compartimento de 4 estrelas: este frigorífico não é adequado para congelar produtos alimentares. (nota 4)
- Se o frigorífico estiver vazio durante longos períodos, deve desligar, descongelar, limpar, secar o mesmo e deixar a porta aberta para evitar o aparecimento de bolor no interior do aparelho.

Notas 1, 2, 3, 4: Confirmar se é aplicável de acordo com o tipo de compartimento do produto.

Para um aparelho independente: este frigorífico não se destina a ser usado como aparelho encastrado.

A substituição ou a manutenção das lâmpadas LED destinam-se a ser realizadas pelo fabricante, o seu agente de assistência técnica ou um profissional igualmente qualificado. (Consultar capítulo 2.4 para substituição da lâmpada)

Aviso: Para evitar risco devido à instabilidade do aparelho, deve ser fixado de acordo com as instruções.

Aviso: Ligar apenas a fornecimento de água potável. (Adequado para máquina de fazer gelo)

Para evitar que uma criança fique presa, manter fora do alcance das crianças e não nas proximidades do congelador (ou do frigorífico). (Adequado para produtos com fechos)

1.2 Significado dos símbolos de aviso de segurança



Símbolos de proibição

Os símbolos indicam assuntos proibidos e esses comportamentos são proibidos. O não cumprimento das instruções pode resultar em danos no produto ou pôr em perigo a segurança dos utilizadores.



Símbolos de advertência

Os símbolos indicam assuntos que devem ser seguidos e esses comportamentos devem ser estritamente executados de acordo com os requisitos de funcionamento. O não cumprimento das instruções pode resultar em danos no produto ou pôr em perigo a segurança dos utilizadores.



Símbolos de notas

Os símbolos indicam assuntos para se prestar atenção e esses comportamentos devem ser especialmente observados. São necessárias as devidas precauções ou serão provocados lesões leves ou moderadas, ou danos no produto.

Este manual contém uma grande quantidade de informação de segurança que deve ser considerada pelos utilizadores.

1.3 Avisos relacionados com a eletricidade

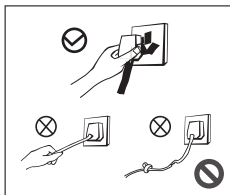

- Não puxar o cabo de alimentação quando puxar a ficha de alimentação do congelador. Segurar a ficha com firmeza e retirar a mesma diretamente da tomada.
- Não danificar o cabo de alimentação sob nenhuma condição, para garantir um uso em segurança, não usar quando o cabo de alimentação estiver danificado ou a ficha estiver desgastada.
- O cabo de alimentação desgastado ou danificado deve ser substituído nos centros de manutenção autorizados pelo fabricante.

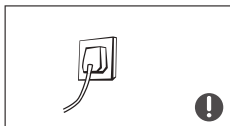

- A ficha deve estar firmemente ligada à tomada, caso contrário, pode provocar um incêndio. Assegurar que o eletrodo de ligação à terra da tomada elétrica está equipado com uma linha de ligação à terra fiável.



- No caso de fugas de gás e de outros gases inflamáveis, desligar a válvula do gás que está com fuga e, em seguida, abrir as portas e as janelas. Não desligar o congelador e outros aparelhos elétricos, considerando que a fiação pode provocar um incêndio.

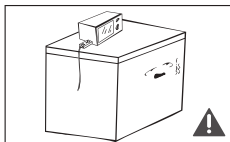

- Para garantir a segurança, não é recomendável colocar reguladores, painéis de arroz, fornos microondas e outros aparelhos na parte superior do congelador, as recomendadas pelo fabricante não estão incluídas. Não usar aparelhos elétricos na panela de alimentos.

1.4 Advertências relacionadas para uso

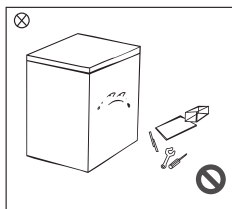

- Não desmontar ou reconstruir arbitrariamente o congelador, nem danificar o circuito do refrigerante; a manutenção do eletrodoméstico deve ser realizada por um especialista.
- O cabo de alimentação danificado deve ser substituído pelo fabricante, pelo respectivo departamento de manutenção ou por profissionais do setor, a fim de evitar perigos.

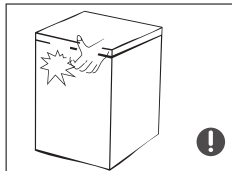

- As folgas entre as portas do congelador e entre as portas e o corpo do congelador são pequenas, ter em atenção que não deve colocar a mão nessas áreas para evitar comprimir o dedo. Abrir a porta do congelador cuidadosamente para evitar que caiam artigos.
- Não retirar alimentos ou recipientes com as mãos molhadas que se encontram dentro da câmara de congelação quando o congelador estiver a funcionar, especialmente recipientes de metal para evitar queimaduras devido ao frio.



- Não permitir que as crianças entrem ou subam para o congelador para impedir que as mesmas fiquem fechadas no congelador ou sofram lesões pela queda do congelador.
- Não pulverizar ou lavar o congelador; não colocar o congelador em locais húmidos que possam ser salpicados com água para não afetar as propriedades de isolamento elétrico do congelador.

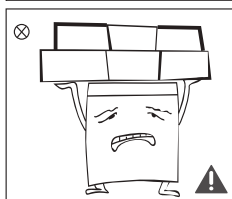

- Não colocar objetos pesados na parte superior do congelador considerando que os objetos podem cair quando abrir a porta, e podem provocar lesões acidentais.
- Retirar a ficha da tomada no caso de falha de energia ou para limpeza. Não ligar o congelador à fonte de alimentação antes de cinco minutos para evitar danos no compressor devido a arranques sucessivos.

1.5 Advertências relativas à colocação de itens

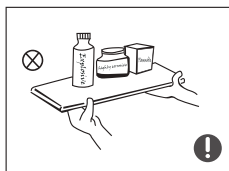

- Não colocar itens inflamáveis, explosivos, voláteis e altamente corrosivos no congelador para evitar danos no produto ou acidentes por incêndio.
- Não coloque produtos inflamáveis perto do frigorífico para evitar incêndios.

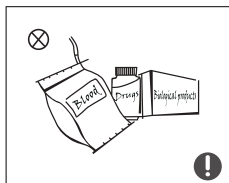

- Este produto é um frigorífico doméstico e é adequado apenas para o armazenamento de alimentos. De acordo com as normas nacionais, os frigoríficos domésticos não devem ser utilizados para outros fins, tais como armazenamento de sangue, medicamentos ou produtos biológicos.





- Não coloque artigos como, por exemplo, recipientes de líquidos engarrafados ou vedados, tais como cervejas e bebidas engarrafadas no frigorífico, para evitar explosões e outras perdas.

1.6 Avisos relativos à energia

- 1) O congelador pode não funcionar de forma consistente quando instalado durante um longo período de tempo abaixo da extremidade fria do intervalo de temperaturas para o qual o aparelho foi concebido.
- 2) O facto de as bebidas efervescentes não deverem ser colocadas nos compartimentos ou armários do congelador ou nos compartimentos ou armários a baixa temperatura, e de alguns produtos, tais como gelados, de modo a não serem consumidos demasiado frios;
- 3) A necessidade de não ultrapassar o prazo de conservação recomendado pelos produtores de qualquer tipo de alimentos, e particularmente de alimentos comercialmente ultracongelados nos compartimentos ou armários de armazenamento de alimentos congelados e no congelador;
- 4) As precauções necessárias para evitar uma subida excessiva da temperatura dos alimentos congelados durante o processo de descongelação do frigorífico, como embrulhar os alimentos congelados em várias camadas de papel de jornal.
- 5) O facto de que uma subida da temperatura dos alimentos congelados durante a descongelação manual, a manutenção ou a limpeza pode encurtar o prazo de conservação.

1.7 Avisos relacionados com a eliminação

 O refrigerante e materiais de espuma de ciclopentano do congelador são materiais combustíveis e os congeladores eliminados devem ser isolados de fontes ígneas e não podem ser queimados. Entregar o congelador a empresas de reciclagem profissionais qualificadas para processamento para evitar danos no meio ambiente ou outros perigos.

 Remover a porta do congelador e prateleiras que devem ser devidamente colocadas para evitar acidentes com crianças que entrem e brinquem no congelador.



Eliminação correta deste produto:

Esta marcação indica que este produto não deve ser eliminado com outros resíduos domésticos. Para evitar possíveis danos no meio ambiente ou à saúde humana devido à eliminação não controlada de resíduos, deve reciclar o mesmo responsabilmente para promover a reutilização sustentável dos recursos materiais. Para devolver o seu aparelho usado, utilizar os sistemas de recolha e devolução ou contactar o revendedor onde o produto foi adquirido. Estas entidades podem aceitar este produto para realizar a sua reciclagem ambientalmente segura.

2 Uso adequado do congelador

2.1 Nome dos componentes

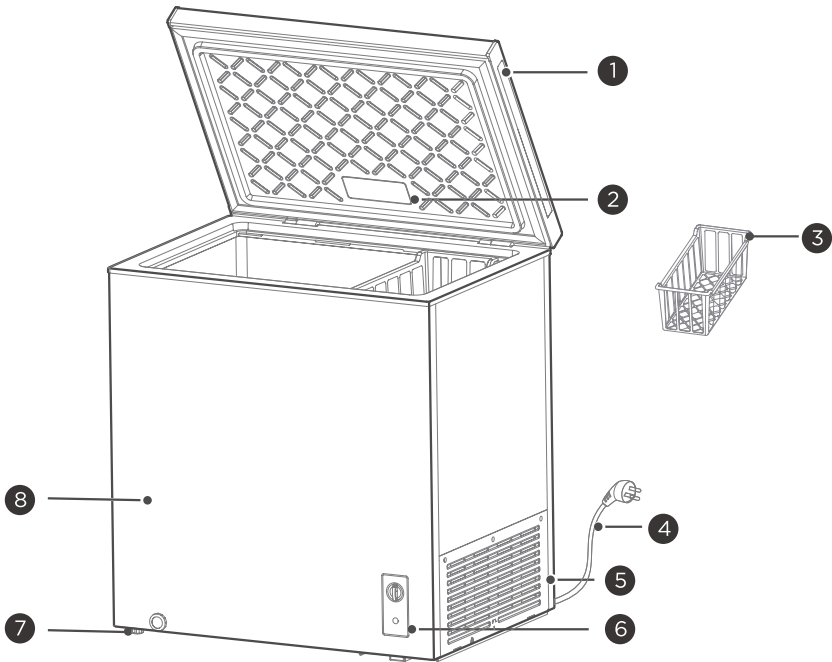

1	Pega da porta (opcional)	5	Grelha
2	Lâmpada (opcional)	6	Panel de control de temperatura
3	Cesto da prateleira	7	Pé nivelador
4	Cabo de alimentação	8	Estrutura

(A imagem acima é apenas para referência. A configuração real dependerá do produto físico ou da declaração do distribuidor)

- A baixa temperatura do congelador pode manter os alimentos frescos durante um longo tempo e é usado principalmente para armazenar alimentos congelados e fazer gelo.
- O congelador é adequado para o armazenamento de carne, peixe, camarão, classe de produtos de pastelaria e outros alimentos que não sejam consumidos a curto prazo. Não armazenar líquidos em recipientes engarrafados ou fechados; artigos como cerveja engarrafada, bebidas, etc.
- Ter em atenção que os alimentos devem ser consumidos dentro da validade.
- A velocidade de congelação do produto está relacionada com a quantidade de alimentos armazenados e a temperatura ambiente. Se forem colocados em simultâneo demasiados alimentos a temperatura normal, o termostato deve ser ajustado para o nível máximo com 24 horas de antecedência ou preparar gelo com antecedência para o armazenamento a frio, e os alimentos grandes devem ser divididos em pedaços pequenos e colocados várias vezes, caso contrário, os alimentos grandes não podem ser congelados localmente, e os alimentos podem deteriorar-se.

Observação:

Depois de uma utilização durante um longo período, poderá existir um determinado grau de desgaste na dobradiça, irá provocar ruído quando abrir/fechar a porta e reduzir a duração da mesma. É recomendado colocar o lubrificante na dobradiça para manutenção regular, pode eliminar o ruído de forma eficaz e aumentar a duração da dobradiça.

2.2 Controlo da temperatura

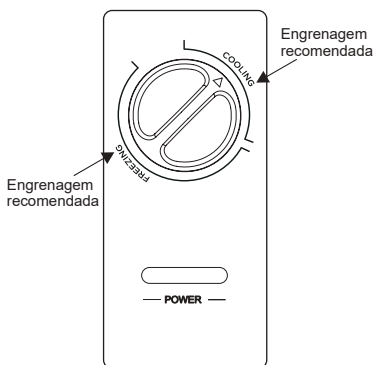

- Ligue a arca congeladora à eletricidade, a lâmpada "POWER" irá acender-se (luz verde).
- Rode o botão do termostato para a direita, a temperatura no interior do congelador será cada vez mais baixa.
- "COOLING" significa zona de arrefecimento, "FREEZING" significa a zona de congelação.
- Para "Engrenagem recomendada" ver a posição de marcação esquemática

(A imagem acima é apenas para referência. A configuração real dependerá do produto físico ou da declaração do distribuidor)

2.3 Posicionamento

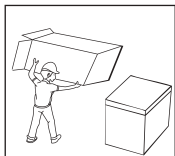

- Antes de usar o congelador, remova todos os materiais de embalagem incluindo os amortecedores inferiores e almofadas de espuma e fita que se encontram no interior do congelador, remova o filme de proteção na porta e na estrutura do congelador.

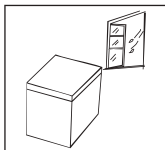

- O congelador deve ser colocado num local interior bem ventilado, o piso deve ser plano e resistente.

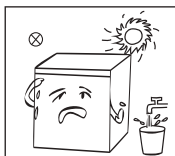

- Manter o aparelho afastado do calor e da luz solar direta. Não colocar o congelador em locais húmidos ou com água para evitar o enferrujamento ou a redução do efeito de isolamento.

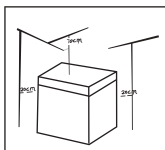

- O espaço na parte superior do congelador deve ser superior a 70 cm e as distâncias dos dois lados e na parte de trás devem ser superiores a 20 cm para facilitar a dissipação do calor.

2.4 Substituir a luz (opcional)

A substituição ou a manutenção das lâmpadas LED destinam-se a ser realizadas pelo fabricante, o seu agente de assistência técnica ou um profissional igualmente qualificado.

2.5 Começar a usar

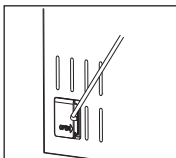
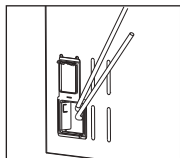
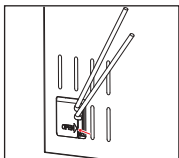

- Pegando uma ferramenta (chave de fenda plana ou cone), insira-a na folga na posição de seta na figura e levemente a empurre para fora para abrir a virada.
- Após a abertura, o congelador é como mostrado na figura. Em seguida, retire a linha de energia do buraco.
- Após de remover a linha de alimentação, cubra a placa de tampa novamente.

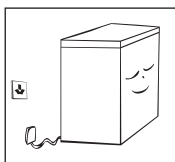

- O congelador deve estar meia hora sem ser usado antes de ligar a alimentação quando é ligado pela primeira vez.
- O congelador deve funcionar durante 2 a 3 horas antes de colocar dentro do mesmo alimentos frescos ou congelados; o congelador deve funcionar antecipadamente durante mais de 4 horas no verão tendo em conta que a temperatura é elevada.

2.6 Dicas de poupança de energia

- O aparelho deve ser colocado na área mais fresca da divisão, longe de aparelhos que produzam calor, de condutas de aquecimento e da luz solar direta.
- Deixar os alimentos quentes arrefecerem à temperatura ambiente antes de os colocar no aparelho. Sobrecarregar o aparelho força o compressor a trabalhar durante mais tempo. Os alimentos que congelam muito lentamente podem perder qualidade ou estragar-se.
- Assegurara que embrulha devidamente os alimentos e que seca os recipientes antes de os colocar no aparelho. Isto reduz a acumulação de gelo no interior do aparelho.
- O recipiente de armazenamento não deve ser forrado com folha de alumínio, papel de cera ou papel de cozinha. Os revestimentos interferem com a circulação do ar, tornando o aparelho menos eficiente.
- Organizar e rotular os alimentos para reduzir as aberturas da porta e as procuras prolongadas. Retirar o maior número de artigos de uma só vez e fechar a porta o mais rápido possível.

3 Manutenção do congelador

3.1 Limpeza

- As poeiras por trás do congelador e no chão devem ser limpas atempadamente para melhorar o efeito de arrefecimento e a poupança de energia.
- Verificar o vedante da porta regularmente para se certificar que não tem detritos. Limpar o vedante da porta com um pano humedecido com água com sabão ou detergente diluído.
- O interior do congelador deve ser limpo com regularidade para evitar a formação de odores.
- Desligar a alimentação antes de proceder à limpeza, remover todos os alimentos, o cesto, recipiente, etc.
- Usar um pano macio ou uma esponja para limpar o interior do congelador, com duas colheres de sopa de bicarbonato de sódio e um quarto de água quente. Em seguida, enxaguar com a água e limpar. Depois de limpar, abrir a porta e deixar secar naturalmente antes de ligar a alimentação.
- Para zonas no congelador que são difíceis de limpar (tais como ranhuras ou cantos), é recomendado lavar as mesmas com um pano macio, uma escova macia, etc. e quando necessário, em conjunto com algumas ferramentas auxiliares (como uma vareta fina) para assegurar que não há acumulação de contaminantes ou de bactérias nestas zonas.
- Não usar sabão, detergente, desincrustante, solução de limpeza em spray, etc. dado os mesmos poderem provocar odores no interior do congelador ou contaminar os alimentos.
- Limpar os cestos com um pano macio embebido em água com detergente ou com detergente diluído. Secar com um pano macio ou deixar secar naturalmente.
- Limpar a superfície exterior do congelador com um pano macio embebido em água com detergente, detergente, etc.. E depois secar.
- Não usar escovas duras, bolas de aço de limpeza, escovas de arame, abrasivos (como as pastas de dentes), solventes orgânicos (como o álcool, acetona, óleo de banana, etc.), água a ferver, produtos ácidos ou alcalinos, os quais podem danificar a superfície e o interior do congelador. Água a ferver e solventes orgânicos, como benzeno, podem deformar ou danificar as peças plásticas.
- Não passar diretamente por água ou outros líquidos durante a limpeza para evitar curto-circuitos ou afetar o isolamento elétrico depois da imersão.



3.2 Descongelar

- O congelador deve ser descongelado manualmente. Desligue o congelador e abra a porta do congelador, retire os alimentos e o cesto das prateleiras antes de descongelar; abra o orifício de saída e o orifício de drenagem (e coloque o recipiente de água no orifício de drenagem); o gelo interior derreterá naturalmente, limpe a água de descongelação com um pano seco e macio. Quando o gelo fica mais macio, pode ser usado um raspador de gelo para acelerar o processo de remoção do mesmo.
- Remover os alimentos e colocar os mesmos num local frio quando estiver a fazer a descongelação antes de remover os acessórios.

⚠ Não devem ser usados outros dispositivos mecânicos ou outros meios para acelerar o processo exceto os recomendados pelo fabricante. Não danificar o circuito de refrigeração.

3.3 Pare de usar

- Os alimentos podem ser conservados durante algumas horas mesmo no verão no caso de falha de energia; é recomendado reduzir a frequência da abertura da porta e não colocar alimentos frescos no congelador.
- Desligar o congelador se o mesmo não for utilizado durante um longo período ou para a limpeza. Manter a porta aberta para evitar a formação de maus odores.
- Não colocar o congelador na posição inversa nem o abane, o ângulo de transporte não pode ser superior a 45°. Não segurar na porta e na dobradiça quando estiver a mover este aparelho.

⚠ É recomendado um funcionamento contínuo quando o congelador é ligado. Não deixar de usar o congelador em circunstâncias normais de modo a não afetar a duração do mesmo.

4 Resolução de problemas

Podem ser solucionados pelo utilizador os seguintes problemas simples. Contactar o departamento de assistência pós-venda se os problemas não forem solucionados.

Inoperacional	Quer o frigorífico esteja ligado e ligado à alimentação; Tensão fraca; Se o botão de controlo da temperatura estiver na zona de trabalho; Falha de energia ou disparo do disjuntor.
Odores	Os alimentos com odores fortes devem ser embalados e bem fechados; Se os alimentos estiverem estragados; Se o interior tiver de ser limpo.
Funcionamento a longo prazo do compressor	É normal que o congelador funcione por mais tempo no verão, quando a temperatura ambiente é mais elevada; Não coloque demasiados alimentos no congelador de uma só vez; Não coloque alimentos sem que antes tenham arrefecido; Abertura frequente da porta do congelador; Camada espessa de gelo (descongelar se necessário).
A luz de iluminação não acende	Com o congelador ligado à alimentação, a lâmpada pode estar danificada.
A porta do congelador não se fecha corretamente	A porta do congelador está bloqueada com pacotes de alimentos. Demasiados alimentos; Congelador está desequilibrado.
Ruídos altos	Mesmo com o piso plano e a colocação do congelador está estável; Mesmo com os acessórios do congelador corretamente colocados.
Dificuldade temporária em abrir a porta	Depois da refrigeração, haverá uma diferença de pressão entre o interior e o exterior do congelador que resultará numa dificuldade em abrir a porta. Este é um fenómeno físico normal.
Condensação de calor na estrutura do congelador	A estrutura do congelador pode emitir calor durante o funcionamento especialmente no verão, isto é provocado pela radiação do condensador e é um fenómeno normal. Condensação: o fenómeno da condensação será detetado na superfície exterior e nos vedantes do congelador quando a humidade ambiente é grande, isto é um fenómeno normal e a condensação pode ser removida com uma toalha seca.
Som de saída de ar Zumbido Ruído metálico	Os refrigerantes em circulação nos tubos dos mesmos irão produzir a emissão de um som de borbulhar o que é normal e não afeta o efeito de arrefecimento. Será produzido um zumbido quando o compressor está em funcionamento especialmente quando arranca e quando se desliga. A válvula do solenoide ou a válvula do disjuntor elétrico irão fazer um ruído metálico o que é um fenómeno normal e não afeta o funcionamento.

Tabela 1 Classes climáticas

Classe	Símbolo	Limite de temperatura ambiente °C
Temperatura alargada	SN	+10 a +32
Temperado	N	+16 a +32
Subtropical	ST	+16 a +38
Tropical	T	+16 a +43

Intervalo de temperatura: "Este aparelho frigorífico destina-se a ser utilizado em temperaturas ambientes variando entre 10°C a 32°C;"

Temperado: "Este aparelho frigorífico destina-se a ser utilizado em temperaturas ambientes variando entre 16°C a 32°C;"

Subtropical: "Este aparelho frigorífico destina-se a ser utilizado em temperaturas ambientes variando entre 16°C a 38°C;"

Tropical: "Este aparelho frigorífico destina-se a ser utilizado em temperaturas ambientes variando entre 16°C a 43°C;"

Especial para a nova norma europeia

As peças encomendadas na tabela que se segue podem ser adquiridas a partir do canal_:

Peça encomendada	Fornecida por	Tempo mínimo necessário para provisionamento
Termostatos	Pessoal de manutenção profissional	Pelo menos 7 anos após o último modelo ser lançado no mercado
Sensores de temperatura	Pessoal de manutenção profissional	Pelo menos 7 anos após o último modelo ser lançado no mercado
placas de circuito impresso	Pessoal de manutenção profissional	Pelo menos 7 anos após o último modelo ser lançado no mercado
Fontes de luz	Pessoal de manutenção profissional	Pelo menos 7 anos após o último modelo ser lançado no mercado
Manípulos da porta	Reparadores profissionais e utilizadores finais	Pelo menos 7 anos após o último modelo ser lançado no mercado
Dobradiças da porta	Reparadores profissionais e utilizadores finais	Pelo menos 7 anos após o último modelo ser lançado no mercado
tabuleiros	Reparadores profissionais e utilizadores finais	Pelo menos 7 anos após o último modelo ser lançado no mercado
cestos	Reparadores profissionais e utilizadores finais	Pelo menos 7 anos após o último modelo ser lançado no mercado
Vedantes da porta	Reparadores profissionais e utilizadores finais	Pelo menos 10 anos após o último modelo ser lançado no mercado

Caro cliente

1. Se pretender devolver ou substituir o produto, deve contactar o estabelecimento comercial onde o mesmo foi comprado.

(Lembre-se de trazer a fatura de compra)

2. Se o seu produto não avariar e necessitar de reparação, deve contactar o prestador de serviço pós-venda.

1. ΠΛΗΡΟΦΟΡΙΕΣ ΑΣΦΑΛΕΙΑΣ

Η ΑΣΦΑΛΕΙΑ ΣΑΣ ΚΑΙ Η ΑΣΦΑΛΕΙΑ ΤΩΝ ΑΛΛΩΝ ΕΙΝΑΙ ΠΟΛΥ ΣΗΜΑΝΤΙΚΗ

Για την αποφυγή τραυματισμού του χρήστη ή άλλων προσώπων και υλικών ζημιών, αυτές οι οδηγίες πρέπει να ακολουθούνται. Τυχόν λανθασμένη λειτουργία λόγω μη τήρησης των οδηγιών μπορεί να προκαλέσει βλάβες, ζημιές ή ακόμα και θάνατο.

Το επίπεδο κινδύνου υποδεικνύεται από τις ακόλουθες ενδείξεις.



Σύμβολο απαγόρευσης

Αυτό είναι ένα σύμβολο απαγόρευσης.

Οποιαδήποτε μη συμμόρφωση με τις οδηγίες που σημειώνονται με αυτό το σύμβολο μπορεί να οδηγήσει σε ζημιά στο προϊόν ή να θέσει σε κίνδυνο την προσωπική ασφάλεια του χρήστη.



Σύμβολο προειδοποίησης

Αυτό είναι ένα σύμβολο προειδοποίησης.

Απαιτείται λειτουργία με αυστηρή τήρηση των οδηγιών που σημειώνονται με αυτό το σύμβολο, ειδάρως μπορεί να προκληθεί ζημιά στο προϊόν ή προσωπικός τραυματισμός.



Σύμβολο προσοχής

Αυτό είναι ένα σύμβολο προσοχής.

Οι οδηγίες που επισμαίνονται με αυτό το σύμβολο απαιτούν ιδιαίτερη προσοχή. Ανεπαρκής προσοχή μπορεί να οδηγήσει σε ελαφρύ ή μέτριο τραυματισμό ή ζημιά στο προϊόν.

ΣΗΜΑΝΤΙΚΕΣ ΟΔΗΓΙΕΣ ΑΣΦΑΛΕΙΑΣ



Κίνδυνος πυρκαγιάς / Εύφλεκτα υλικά



ΠΡΟΕΙΔΟΠΟΙΗΣΗ

- Αυτή η συσκευή προορίζεται να χρησιμοποιηθεί σε οικιακές και παρόμοιες εφαρμογές, όπως χώροι κουζίνας προσωπικού σε καταστήματα, γραφεία και άλλα περιβάλλοντα εργασίας, αγροτικές και πελάτες σε ξενοδοχεία, πανδοχεία και άλλα περιβάλλοντα οικιστικού τύπου, περιβάλλοντα τύπου πανσιόν, εφαρμογές τροφοδοσίας και παρόμοιες εφαρμογές που δεν αφορούν την λιανική.
- Η συσκευή αυτή δεν προορίζεται για χρήση από άτομα (συμπεριλαμβανομένων παιδιών) με μειωμένες φυσικές, αισθητικές ή νοητικές ικανότητες ή έλλειψη εμπειρίας και γνώσης, εκτός εάν βρίσκονται υπό επίτηρηση ή καθοδήγηση σχετικά με τη χρήση της συσκευής από κάποιο άτομο που είναι υπεύθυνο για την ασφάλειά τους.

- Τα παιδιά πρέπει να επιβλέπονται για να εξασφαλιστεί ότι δεν παίζουν με τη συσκευή.
- Εάν το καλώδιο τροφοδοσίας έχει υποστεί φθορές, θα πρέπει να αντικατασταθεί από τον κατασκευαστή, το εξουσιοδοτημένο κέντρο σέρβις ή κατάλληλα εξουσιοδοτημένο άτομο, ώστε να αποφευχθούν οι κίνδυνοι.
- Μην τοποθετείτε εκρηκτικές ουσίες, όπως φιάλες αεροζόλ με εύφλεκτο προωθητικό, σε αυτήν τη συσκευή.
- Η συσκευή πρέπει να αποσυνδέεται μετά τη χρήση και πριν από συντήρηση που πραγματοποιεί ο χρήστης.
- **ΠΡΟΕΙΔΟΠΟΙΗΣΗ:** Διατηρείτε ελεύθερα από εμπόδια τα ανοίγματα εξαερισμού στο περίβλημα της συσκευής ή στο σημείο εντοιχισμού.
- **ΠΡΟΕΙΔΟΠΟΙΗΣΗ:** Μην χρησιμοποιείτε μηχανικές συσκευές ή άλλα μέσα για να επιταχύνετε τη διαδικασία απόψυξης, εκτός από εκείνες που συνιστά ο κατασκευαστής.
- **ΠΡΟΕΙΔΟΠΟΙΗΣΗ:** Μην επιφέρετε βλάβη στο ψυκτικό κύκλωμα.
- **ΠΡΟΕΙΔΟΠΟΙΗΣΗ:** Μην χρησιμοποιείτε ηλεκτρικές συσκευές μέσα στους θαλάμους συντήρησης τροφίμων της συσκευής, εκτός εάν είναι του τύπου που συνιστά ο κατασκευαστής.
- **ΠΡΟΕΙΔΟΠΟΙΗΣΗ:** Παρακαλούμε απορρίψτε τον οριζόντιο καταψύκτη σύμφωνα με τους τοπικούς κανονισμούς, καθώς περιέχει εύφλεκτο αέριο και ψυκτικό μέσο.
- **ΠΡΟΕΙΔΟΠΟΙΗΣΗ:** Όταν τοποθετείτε τη συσκευή, βεβαιωθείτε ότι το καλώδιο τροφοδοσίας δεν παγιδεύεται ούτε υπόκειται σε βλάβη.
- **ΠΡΟΕΙΔΟΠΟΙΗΣΗ:** Μην τοποθετείτε πολλά φορητά πολύπριζα ή φορητά τροφοδοτικά στο πίσω μέρος της συσκευής.
- **ΠΡΟΕΙΔΟΠΟΙΗΣΗ:** Μην χρησιμοποιείτε καλώδια επέκτασης ή μη γειωμένους (δύο ακίδων) μετασχηματιστές.
- **ΠΡΟΕΙΔΟΠΟΙΗΣΗ:** Για να αποφευχθεί ο κίνδυνος λόγω αστάθειας της συσκευής, πρέπει να στερεωθεί σύμφωνα με τις οδηγίες.
- Για να αποτρέψετε τυχόν παγίδευση παιδιών, διατηρείτε τα κλειδιά μακριά από παιδιά και όχι κοντά στον οριζόντιο καταψύκτη (ή το ψυγείο) (ισχύει για προϊόντα με κλειδαριές).



ΚΙΝΔΥΝΟΣ

- Ο οριζόντιος καταψύκτης πρέπει να αποσυνδεθεί από την πρίζα προτού επιχειρήσετε την εγκατάσταση των εξαρτημάτων.
- Το ψυκτικό και το αφρώδες υλικό κυκλοπεντανίου που χρησιμοποιείται για τη συσκευή είναι εύφλεκτα. Επομένως, όταν η συσκευή απορρίπτεται, πρέπει να διατηρείται μακριά από οποιαδήποτε πηγή φωτιάς και να ανακτάται από μια ειδική εταιρεία ανάκτησης με αντίστοιχες πιστοποιήσεις, χωρίς απόρριψη με καύση, έτσι ώστε να αποφευχθεί η ζημιά στο περιβάλλον ή οποιαδήποτε άλλη βλάβη.
- Για πόρτες ή καπάκια εφοδιασμένα με κλειδαριές, φυλάσσετε τα κλειδιά μακριά από παιδιά και όχι κοντά στον οριζόντιο καταψύκτη, προκειμένου τα παιδιά να μην μπορούν να κλειδωθούν μέσα σε αυτόν.







ΠΡΟΕΙΔΟΠΟΙΗΣΗ

- Κίνδυνος παγίδευσης παιδιών. Προτού απορρίψετε το παλιό σας ψυγείο ή οριζόντιο καταψύκτη:
 - Βγάλτε τις πόρτες.
 - Αφήστε τα ράφια στη θέση τους, ώστε τα παιδιά να μην μπορούν εύκολα να σκαρφαλώσουν μέσα.

ΠΡΟΕΙΔΟΠΟΙΗΣΗ

Για το πρότυπο ΕΕ:

- Η παρούσα συσκευή μπορεί να χρησιμοποιηθεί από παιδιά ηλικίας 8 ετών και άνω και από άτομα με μειωμένες σωματικές, αισθητηριακές ή πνευματικές δυνατότητες ή έλλειψη εμπειρίας και γνώσης, εφόσον επιβλέπονται ή έχουν λάβει οδηγίες σχετικά με τη χρήση της συσκευής με ασφαλή τρόπο και κατανοούν τους κινδύνους που ενέχονται. Τα παιδιά δεν επιτρέπεται να παίζουν με τη συσκευή. Ο καθαρισμός και η συντήρηση από τον χρήστη δεν θα πρέπει να γίνεται από παιδιά χωρίς επιτήρηση. Τα παιδιά ηλικίας από 3 έως 8 ετών επιτρέπεται να γεμίζουν και να αδειάζουν ψυκτικές συσκευές.
- Για να αποφύγετε τη μόλυνση των τροφίμων, ακολουθήστε τις παρακάτω οδηγίες:
 - Το άνοιγμα της πόρτας για μεγάλα χρονικά διαστήματα μπορεί να προκαλέσει σημαντική αύξηση της θερμοκρασίας στους θαλάμους της συσκευής.
 - Καθαρίζετε τακτικά επιφάνειες που μπορούν να έρθουν σε επαφή με τρόφιμα και τα προσβάσιμα συστήματα αποστράγγισης.
 - Καθαρίζετε τις δεξαμενές νερού εάν δεν έχουν χρησιμοποιηθεί για 48 ώρες. Ξεπλύνετε το σύστημα ύδρευσης που συνδέεται με παροχή νερού εάν δεν έχει αντληθεί νερό για 5 ημέρες. (Σημείωση 1)
 - Φυλάσσετε το ωμό κρέας και ψάρι σε κατάλληλα δοχεία στον οριζόντιο καταψύκτη, έτσι ώστε να μην έρχονται σε επαφή ή να στάζουν σε άλλα τρόφιμα.
 - Οι θάλαμοι  κατάψυξης δύο αστέρων είναι κατάλληλοι για τη συντήρηση προ-κατεψυγμένων τροφίμων, τη συντήρηση ή την παρασκευή παγωτού και την κατασκευή παγοκύβων. (Σημείωση 2)
 - Οι θάλαμοι ενός , δύο  και τριών  αστέρων δεν είναι κατάλληλοι για την κατάψυξη φρέσκων τροφίμων. (Σημείωση 3)
 - Για συσκευές χωρίς θάλαμο 4 αστέρων : αυτή η ψυκτική συσκευή δεν είναι κατάλληλη για κατάψυξη τροφίμων. (Σημείωση 4)
 - Εάν η ψυκτική συσκευή πρόκειται να παραμείνει κενή για μεγάλο χρονικό διάστημα, απενεργοποιήστε, ξεπαγώστε, καθαρίστε, στεγνώστε και αφήστε την πόρτα ανοιχτή για να αποτρέψετε την ανάπτυξη μούχλας μέσα στη συσκευή.Σημειώσεις 1, 2, 3, 4: Επιβεβαιώστε εάν ισχύει ανάλογα με το προϊόν σας.
- Για ελεύθερη συσκευή: αυτή η ψυκτική συσκευή δεν προορίζεται να χρησιμοποιηθεί ως εντοιχισμένη συσκευή.
- Οποιαδήποτε αντικατάσταση ή συντήρηση των λυχνιών LED πρέπει να εκτελείται από τον κατασκευαστή, τον αντιπρόσωπο σέρβις ή αντίστοιχα εξουσιοδοτημένα άτομα.

ΦΥΛΑΞΤΕ ΑΥΤΕΣ ΤΙΣ ΟΔΗΓΙΕΣ

ΑΥΤΗ Η ΣΥΣΚΕΥΗ ΠΡΟΟΡΙΖΕΤΑΙ ΜΟΝΟ ΓΙΑ ΟΙΚΙΑΚΗ ΧΡΗΣΗ

Προειδοποιήσεις Πρότασης 65 της Πολιτείας της Καλιφόρνια:



ΠΡΟΕΙΔΟΠΟΙΗΣΗ: Καρκίνο και αναπαραγωγικές βλάβες
-www.P65Warnings.ca.gov.

ΣΩΣΤΗ ΑΠΟΡΡΙΨΗ



ΠΡΟΕΙΔΟΠΟΙΗΣΗ

Κίνδυνος ασφυξίας

Προτού απορρίψετε τον παλιό σας οριζόντιο καταψύκτη ή ψυγείο:

- Αφαιρέστε την πόρτα ή το καπάκι ,έτσι ώστε να μην μπορούν να κρυφτούν ή να παγιδευτούν παιδιά μέσα στην παλιά σας συσκευή.
- Αφήστε τα ράφια στη θέση τους, ώστε τα παιδιά να μην μπορούν εύκολα να σκαρφαλώσουν μέσα.
- Εάν δεν ακολουθήσετε αυτές τις οδηγίες, μπορεί να προκληθεί θάνατος ή εγκεφαλική βλάβη.

ΣΗΜΑΝΤΙΚΟ:

Χρησιμοποιείται εύφλεκτο αέριο και ψυκτικό. Είναι ευθύνη του καταναλωτή να συμμορφώνεται με τους ομοσπονδιακούς και τους τοπικούς κανονισμούς κατά την απόρριψη αυτού του προϊόντος. Τα ψυκτικά μέσα πρέπει να εκκενώνονται από εξουσιοδοτημένο τεχνικό ψυκτικού με πιστοποίηση EPA σύμφωνα με τις καθιερωμένες διαδικασίες.

ΠΡΟΕΙΔΟΠΟΙΗΣΕΙΣ ΣΧΕΤΙΚΑ ΜΕ ΤΟΝ ΗΛΕΚΤΡΙΣΜΟ

- Μην τραβάτε το καλώδιο τροφοδοσίας για να αποσυνδέσετε τον οριζόντιο καταψύκτη από την πρίζα. Πιάστε σταθερά το φις και τραβήξτε το από την πρίζα.
- Μην καταστρέφετε το καλώδιο τροφοδοσίας υπό οποιαδήποτε συνθήκη. Για να διασφαλίσετε την ασφαλή χρήση, μην χρησιμοποιείτε τη συσκευή εάν το καλώδιο τροφοδοσίας έχει υποστεί βλάβη ή το φις έχει φθαρεί.
- Εάν το καλώδιο τροφοδοσίας έχει φθαρεί ή καταστραφεί, πρέπει να αντικατασταθεί από τον κατασκευαστή ή από κέντρο σέρβις.

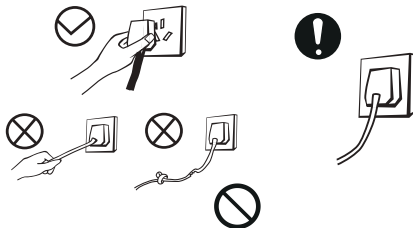

- Το φις τροφοδοσίας πρέπει να έρχεται σε επαφή σταθερά με την πρίζα, διαφορετικά μπορεί να προκληθεί πυρκαγιά. Βεβαιωθείτε ότι η συσκευή έχει γειωθεί σωστά.
- Απενεργοποιήστε τη βαλβίδα του διαρρέοντος αερίου και ανοίξτε τις πόρτες και τα παράθυρα σε περίπτωση διαρροής αερίου και άλλων εύφλεκτων ουσιών. Μην αποσυνδέετε τον οριζόντιο καταψύκτη και άλλες ηλεκτρικές συσκευές από την πρίζα, καθώς μπορεί να προκληθεί σπινθήρας και πυρκαγιά.

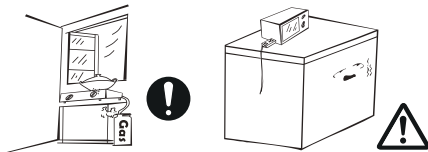

- Για διασφάλιση της ασφάλειας, δεν συνιστάται η τοποθέτηση ρυθμιστών, βραστήρων ρυζιού, φούρνων μικροκυμάτων και άλλων συσκευών πάνω στον οριζόντιο καταψύκτη, εκτός εάν είναι του τύπου που συνιστά ο κατασκευαστής. Μην χρησιμοποιείτε ηλεκτρικές συσκευές στο εσωτερικό των θαλάμων συντήρησης τροφίμων της συσκευής.

ΠΡΟΕΙΔΟΠΟΙΗΣΕΙΣ ΣΧΕΤΙΚΑ ΜΕ ΤΗΝ ΤΟΠΟΘΕΤΗΣΗ ΑΝΤΙΚΕΙΜΕΝΩΝ

- Μην τοποθετείτε εύφλεκτα, εκρηκτικά, πτητικά και πολύ διαβρωτικά αντικείμενα στον οριζόντιο καταψύκτη, προκειμένου να αποφύγετε ζημιές στο προϊόν ή πυρκαγιάς.
- Μην τοποθετείτε εύφλεκτα αντικείμενα κοντά στον οριζόντιο καταψύκτη για την αποφυγή πυρκαγιάς.

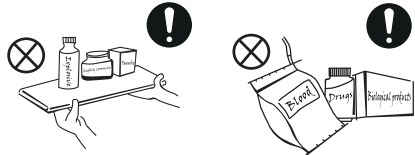

- Αυτό το προϊόν είναι οριζόντιος καταψύκτης οικιακής χρήσης και προορίζεται μόνο για συντήρηση τροφίμων. Σύμφωνα με τα εθνικά πρότυπα, οι καταψύκτες οικιακής χρήσης δεν πρέπει να χρησιμοποιούνται για άλλους σκοπούς, όπως συντήρηση αίματος, φαρμάκων ή βιολογικών προϊόντων.
- Μην τοποθετείτε εμφιαλωμένα ή σφραγισμένα δοχεία υγρών, όπως εμφιαλωμένες μπύρες και ροφήματα στον οριζόντιο καταψύκτη για να αποφύγετε τυχόν θραύσεις ή άλλες ζημιές.



ΠΡΟΕΙΔΟΠΟΙΗΣΕΙΣ ΧΡΗΣΗΣ

- Μην αποσυναρμολογείτε ή ανακατασκευάζετε αυθαίρετα τον οριζόντιο καταψύκτη και μην προκαλείτε βλάβη στο κύκλωμα ψυκτικού. Η συντήρηση της συσκευής πρέπει να γίνεται από ειδικευμένο τεχνικό.
- Εάν το καλώδιο τροφοδοσίας έχει υποστεί βλάβη, πρέπει να αντικατασταθεί από τον κατασκευαστή, το τμήμα συντήρησής του ή σχετικούς επαγγελματίες για να αποφευχθεί ο κίνδυνος.

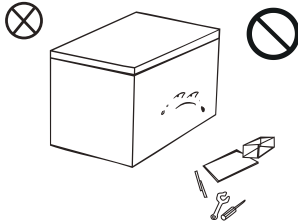

- Τα κενά μεταξύ του καπακιού και του σώματος του οριζόντιου καταψύκτη είναι μικρά. Μην τοποθετείτε τα χέρια σας σε αυτές τις περιοχές για να αποφύγετε τυχόν τραυματισμό των δακτύλων σας. Ανοίγετε την πόρτα του οριζόντιου καταψύκτη με προσοχή, προκειμένου να αποφύγετε τυχόν πτώση αντικειμένων.
- Μην παίρνετε τρόφιμα ή δοχεία με βρεγμένα χέρια από τον θάλαμο κατάψυξης όταν λειτουργεί ο οριζόντιος καταψύκτης, ειδικά μεταλλικά δοχεία, ώστε να αποφύγετε τυχόν κρουπαγήματα.

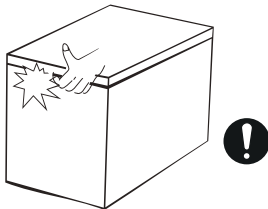

- Μην επιτρέπετε στα παιδιά να παίζουν μέσα ή να ανεβαίνουν πάνω στον οριζόντιο καταψύκτη για την αποφυγή του εγκλεισμού τους σε αυτόν και του τραυματισμού τους από τυχόν πτώση του.
- Μην ψεκάετε και μην πλένετε τον οριζόντιο καταψύκτη. Μην τοποθετείτε τον οριζόντιο καταψύκτη σε υγρά μέρη όπου εύκολα μπορεί να πιτσιλιστεί με νερό, ώστε να μην επηρεαστεί η ηλεκτρική μόνωση του οριζόντιου καταψύκτη.

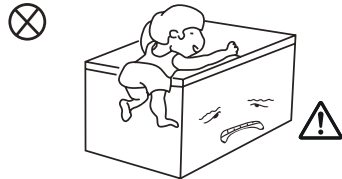

- Μην τοποθετείτε βαριά αντικείμενα στο πάνω μέρος του οριζόντιου καταψύκτη, λαμβάνοντας υπόψη ότι ενδέχεται να πέσουν όταν ανοίγετε την πόρτα και να προκληθούν τραυματισμοί.
- Βγάλτε το φιν από την πρίζα σε περίπτωση διακοπής ρεύματος ή καθαρισμού. Μην συνδέετε τον οριζόντιο καταψύκτη στην παροχή ρεύματος εντός πέντε λεπτών για να αποφύγετε τυχόν ζημιές στον συμπιεστή λόγω διαδοχικών εκκινήσεων.

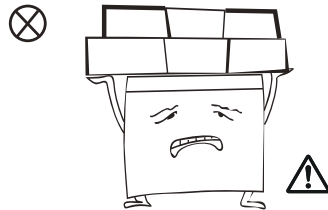

ΠΡΟΕΙΔΟΠΟΙΗΣΕΙΣ ΕΝΕΡΓΕΙΑΣ

- 1.** Ο οριζόντιος καταψύκτης ενδέχεται να μην λειτουργεί σωστά όταν βρίσκεται για μεγάλο χρονικό διάστημα υπό θερμοκρασίες μικρότερες του κατώτατου ορίου για το οποίο έχει σχεδιαστεί.
- 2.** Τα αφρώδη ροφήματα δεν πρέπει να αποθηκεύονται στον οριζόντιο καταψύκτη ή σε θάλαμο με χαμηλότερη θερμοκρασία. Ορισμένα ροφήματα (όπως το παγωμένο νερό) δεν πρέπει να πίνονται όταν είναι πολύ παγωμένα.
- 3.** Μην υπερβαίνετε τον χρόνο συντήρησης που συνιστάται από τους κατασκευαστές τροφίμων για οποιοδήποτε είδος τροφής, και ιδιαίτερα για εμπορικά διαθέσιμα τρόφιμα ταχείας κατάψυξης, σε καταψύκτες τροφίμων και θαλάμους ή θήκες κατεψυγμένων τροφίμων
- 4.** Αποφύγετε την υπερβολική αύξηση της θερμοκρασίας των κατεψυγμένων τροφίμων κατά την απόψυξη της ψυκτικής συσκευής, όπως τύλιγμα των κατεψυγμένων τροφίμων σε πολλά φύλλα εφημερίδων.
- 5.** Η αύξηση της θερμοκρασίας των κατεψυγμένων τροφίμων κατά τη μη αυτόματη απόψυξη, συντήρηση ή καθαρισμό μπορεί να μειώσει τη διάρκεια συντήρησης.

ΑΠΟΡΡΙΨΗ



Το ψυκτικό και το αφρώδες υλικό κυκλοπεντανίου του οριζόντιου καταψύκτη είναι εύφλεκτα. Οι οριζόντιοι καταψύκτες που απορρίπτονται πρέπει να απομονώνονται από τυχόν εστίες φωτιάς και δεν πρέπει να καίγονται. Απορρίψτε τον οριζόντιο καταψύκτη σε εξειδικευμένη επαγγελματική εταιρεία ανακύκλωσης για επεξεργασία, προκειμένου να αποφύγετε τυχόν ζημιές στο περιβάλλον ή άλλους κινδύνους.



Αφαιρέστε την πόρτα του οριζόντιου καταψύκτη. Τα ράφια πρέπει να τοποθετηθούν σωστά, προκειμένου να αποφευχθούν τυχόν ατυχήματα εξαιτίας της εισόδου και του παιχνιδιού παιδιών στο εσωτερικό του οριζόντιου καταψύκτη.

Σωστή απόρριψη αυτού του προϊόντος:



Η παρούσα σήμανση δείχνει ότι το προϊόν αυτό δεν πρέπει να απορρίπτεται με τα οικιακά απορρίμματα. Για να αποφύγετε πιθανή βλάβη στο περιβάλλον ή την ανθρώπινη υγεία από την ανεξέλεγκτη διάθεση αποβλήτων, ανακυκλώστε το υπεύθυνα για να προωθήσετε την αειφόρο επαναχρησιμοποίηση υλικών πόρων. Για να επιστρέψετε τη χρησιμοποιημένη συσκευή σας, χρησιμοποιήστε τα συστήματα επιστροφής και συλλογής ή επικοινωνήστε με το κατάστημα λιανικής όπου αγοράστηκε το προϊόν. Εκεί θα παραλάβουν το προϊόν για ασφαλή περιβαλλοντική ανακύκλωση.

2. ΚΑΤΑΛΛΗΛΗ ΧΡΗΣΗ ΤΟΥ ΟΡΙΖΟΝΤΙΟΥ ΚΑΤΑΨΥΚΤΗ

2.1 ΤΟΠΟΘΕΤΗΣΗ

- Πριν από τη χρήση του οριζόντιου καταψύκτη, αφαιρέστε όλα τα υλικά συσκευασίας, συμπεριλαμβανομένων των προστατευτικών στο κάτω μέρος, των προστατευτικών από αφρώδες υλικό και των ταινιών στο εσωτερικό του οριζόντιου καταψύκτη, ξεκολλήστε την προστατευτική μεμβράνη από την πόρτα και το σώμα του οριζόντιου καταψύκτη.

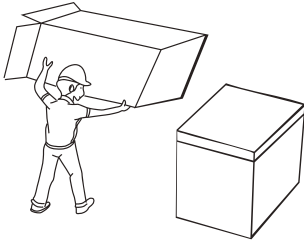

- Φυλάσσετε μακριά από τη θερμότητα και αποφύγετε το άμεσο ηλιακό φως. Μην τοποθετείτε τον οριζόντιο καταψύκτη σε μέρη με υγρασία για να αποτρέψετε τη σκουριά ή την υποβάθμιση της μόνωσης.

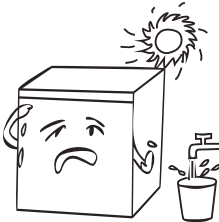

- Ο οριζόντιος καταψύκτης πρέπει να τοποθετηθεί σε καλά αεριζόμενο εσωτερικό χώρο. Το δάπεδο πρέπει να είναι επίπεδο και ανθεκτικό.

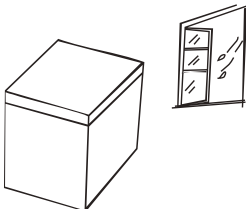

- Πάνω από τον οριζόντιο καταψύκτη πρέπει να υπάρχει κενό τουλάχιστον 70 cm και ο οριζόντιος καταψύκτης πρέπει να τοποθετείται σε απόσταση μεγαλύτερη των 20 cm από τον τοίχο για διευκόλυνση της απαγωγής θερμότητας.

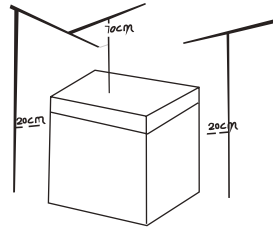

2.2 ΣΥΜΒΟΥΛΕΣ ΕΞΟΙΚΟΝΟΜΗΣΗΣ ΕΝΕΡΓΕΙΑΣ

- Η συσκευή πρέπει να βρίσκεται στην πιο δροσερή περιοχή του δωματίου, μακριά από συσκευές παραγωγής θερμότητας ή αγωγούς θέρμανσης και μακριά από το άμεσο ηλιακό φως.
- Αφήστε τα ζεστά τρόφιμα να κρυσώσουν σε θερμοκρασία δωματίου πριν τα τοποθετήσετε στη συσκευή. Το υπερβολικό γέμισμα της συσκευής αναγκάζει τον συμπιεστή να λειτουργεί περισσότερο. Τα τρόφιμα που παγώνουν πολύ αργά μπορεί να χάσουν την ποιότητά τους ή να χαλάσουν.
- Βεβαιωθείτε ότι έχετε τυλίξει σωστά τα τρόφιμα και στεγνώστε τα δοχεία σκουπίζοντάς τα πριν τα τοποθετήσετε στη συσκευή. Αυτό μειώνει τη συσσώρευση παγετού μέσα στη συσκευή.

- Οι κάδοι συντήρησης της συσκευής δεν πρέπει να είναι επενδυμένοι με αλουμινόχαρτο, λαδόχαρτο ή χαρτί. Οι επενδύσεις παρεμποδίζουν την κυκλοφορία του κρούου αέρα, καθιστώντας τη συσκευή λιγότερο αποτελεσματική.
- Οργανώστε και επισημάνετε τα τρόφιμα για να μειώσετε τα ανοίγματα της πόρτας και τις εκτενείς αναζητήσεις. Αφαιρέστε όσο το δυνατόν περισσότερα αντικείμενα χρειάζεστε ταυτόχρονα και κλείστε την πόρτα το συντομότερο δυνατό.

2.3 ΑΝΤΙΚΑΤΑΣΤΑΣΗ ΛΑΜΠΑΣ (ΠΡΟΑΙΡΕΤΙΚΑ)

- Οποιαδήποτε αντικατάσταση ή συντήρηση των λυχνιών LED πρέπει να εκτελείται από τον κατασκευαστή, τον αντιπρόσωπο σέρβις ή αντίστοιχα εξουσιοδοτημένα άτομα.

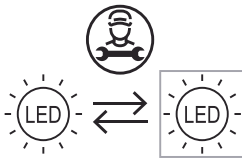

Η πηγή φωτός σε αυτό το προϊόν μπορεί να αντικατασταθεί μόνο από εξειδικευμένους μηχανικούς.

- Αποσυνδέστε το τροφοδοτικό πριν από την αντικατάσταση του λαμπτήρα. Πιάστε το κάλυμμα του λαμπτήρα και αφαιρέστε το.
- Αποσυναρμολογήστε τον παλιό λαμπτήρα ξεβιδώνοντας τον αριστερόστροφα. Αντικαταστήστε με έναν νέο λαμπτήρα (μέγιστο 15 W) βιδώνοντάς τον δεξιόστροφα και βεβαιωθείτε ότι έχει στερεωθεί καλά στη βάση λαμπτήρα.
- Επανασυναρμολογήστε το κάλυμμα λαμπτήρα και συνδέστε ξανά τον οριζόντιο καταψύκτη σας στην παροχή ρεύματος.

ΣΗΜΑΝΤΙΚΟ:

Το παραπάνω κείμενο προορίζεται μόνο για σκοπούς αναφοράς. Η διαμόρφωση εξαρτάται από το εκάστοτε προϊόν ή τη δήλωση του διανομέα

2.4 ΕΝΑΡΞΗ ΧΡΗΣΗΣ

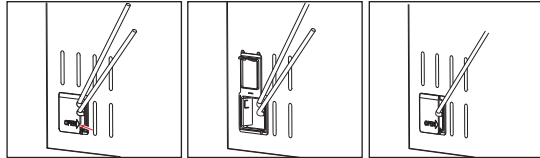

- Λαμβάνοντας ένα εργαλείο (επίπεδο κατασαβίδι ή κώνο), τοποθετήστε το στο κενό στη θέση βέλους στο σχήμα και τραβήξτε το απαλά προς τα έξω για να ανοίξετε το flip.
- Μετά το άνοιγμα, ο καταψύκτης είναι όπως φαίνεται στο σχήμα. Στη συνέχεια, βγάλτε το καλώδιο τροφοδοσίας από την τρύπα.
- Αφού αφαιρέσετε το καλώδιο τροφοδοσίας, καλύψτε ξανά την πλάκα κάλυψης.
- Ο οριζόντιος καταψύκτης πρέπει να παραμείνει ακίνητος για δύο ώρες προτού συνδεθεί στο ρεύμα κατά την πρώτη εκκίνηση.
- Ο οριζόντιος καταψύκτης πρέπει να λειτουργήσει για 2 έως 3 ώρες πριν τοποθετήσετε φρέσκα ή κατεψυγμένα τρόφιμα. Ο οριζόντιος καταψύκτης πρέπει να έχει αρχίσει να λειτουργεί τουλάχιστον 4 ώρες νωρίτερα το καλοκαίρι, λαμβάνοντας υπόψη ότι η θερμοκρασία περιβάλλοντος είναι υψηλή.

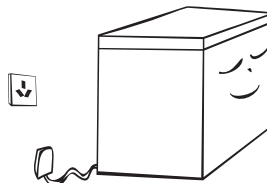

2.5 ΣΤΟΙΧΕΙΑ

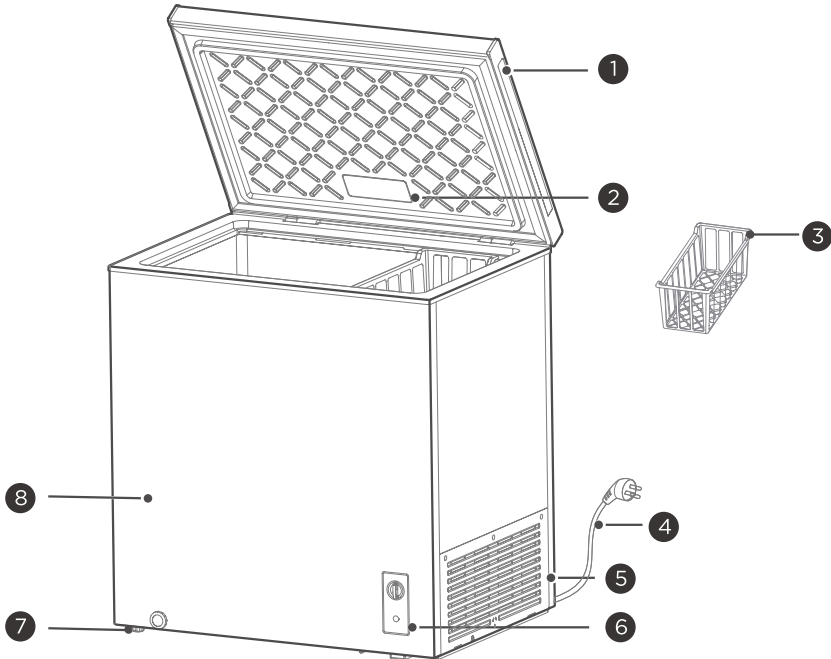

1	Λαβή (προαιρετικά)	5	Παραθυρόφυλλο
2	Λάμπα (προαιρετικά)	6	Πίνακας ελέγχου θερμοκρασίας
3	Καλάθι	7	Ισοπέδωση ποδιού
4	Καλώδιο τροφοδοσίας	8	Υπουργικό συμβούλιο

Η παραπάνω εικόνα προορίζεται μόνο για σκοπούς αναφοράς. Η διαμόρφωση εξαρτάται από το εκάστοτε προϊόν ή τη δήλωση του διανομέα

- Η χαμηλή θερμοκρασία του οριζόντιου καταψύκτη μπορεί να διατηρήσει τα τρόφιμα φρέσκα για μεγάλο χρονικό διάστημα και χρησιμοποιείται κυρίως για τη συντήρηση κατεψυγμένων τροφίμων και την παραγωγή πάγου.
- Ο οριζόντιος καταψύκτης είναι κατάλληλος για να αποθηκεύετε κρέας, ψάρι, γαρίδες, αρτοσκευάσματα και άλλα τρόφιμα που δεν καταναλώνονται βραχυπρόθεσμα. Μην αποθηκεύετε υγρά σε εμφιαλωμένα ή κλειστά δοχεία, όπως εμφιαλωμένη μπίρα, ροφήματα κ.λπ.
- Λάβετε υπόψη ότι τα τρόφιμα πρέπει να καταναλώνονται πριν από την ημερομηνία λήξης τους.
- Η τιμή της ικανότητας κατάψυξης αναγράφεται στην πινακίδα τεχνικών χαρακτηριστικών. Η ταχύτητα κατάψυξης του προϊόντος σχετίζεται με την ποσότητα των αποθηκευμένων τροφίμων και τη θερμοκρασία περιβάλλοντος. Εάν τοποθετήσετε υπερβολική ποσότητα φαγητού κανονικής θερμοκρασίας ταυτόχρονα, πρέπει να ρυθμίσετε τον οριζόντιο καταψύκτη στη μέγιστη ρύθμιση και να τον έχετε ενεργοποιήσει 24 ώρες νωρίτερα. Τα τρόφιμα μεγάλου μεγέθους πρέπει να χωρίζονται σε μικρά μεγέθη πριν τη συντήρηση, διαφορετικά δεν θα καταψυχθούν εντελώς και ενδέχεται να αλλοιωθούν.

ΣΗΜΑΝΤΙΚΟ:

Μετά από μακροχρόνια χρήση, ενδέχεται να υπάρχει κάποιος βαθμός φθοράς των μεντεσέδων. Αυτό θα έχει ως αποτέλεσμα τη δημιουργία θορύβου κατά το άνοιγμα/κλείσιμο της πόρτας και τη μείωση της διάρκειας ζωής των μεντεσέδων. Συνιστάται να λιπαίνετε τακτικά τους μεντεσέδες για να σταματήσετε αποτελεσματικά τον θόρυβο και να παρατείνετε τη διάρκεια ζωής των μεντεσέδων.

Το βάρος των αντικειμένων στο καλάθι δεν πρέπει να υπερβαίνει τα 5 κιλά.

Εάν το προϊόν έχει συσκευαστεί με λεπτή μεμβράνη, ενδέχεται να σχηματιστεί συμπύκνωση στην επιφάνεια του κουτιού και της μεμβράνης κατά τη γρήγορη αλλαγή της θερμοκρασίας και της υγρασίας του περιβάλλοντος μεταφοράς.

Αυτό είναι ένα φυσιολογικό φαινόμενο και δεν επηρεάζει τη χρήση του προϊόντος.

2.6 ΈΛΕΓΧΟΣ ΘΕΡΜΟΚΡΑΣΪΑΣ

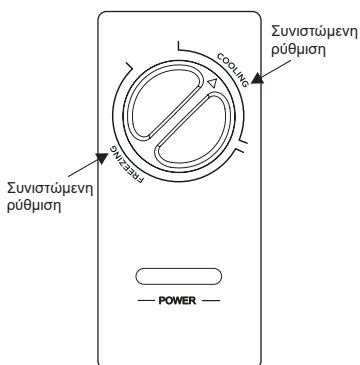

- Μετά την ενεργοποίηση της συσκευής, η ένδειξη "POWER" ανάβει με μπλε χρώμα.
- Η θερμοκρασία στο εσωτερικό της συσκευής ρυθμίζεται από το κουμπί έλεγχος θερμοκρασίας. Όταν το κουμπί βρίσκεται εντός της περιοχής "COOLING", η συσκευή λειτουργεί ως ψυγείο. Όταν το κουμπί βρίσκεται εντός της περιοχής "FREEZING", λειτουργεί ως οριζόντιος καταψύκτης. Το κουμπί περιστρέφεται δεξιόστροφα για μείωση της θερμοκρασίας στη συσκευή.
- Η "Συνιστώμενη ρύθμιση" είναι επισημασμένη

ΣΗΜΑΝΤΙΚΟ:

Η παραπάνω εικόνα προορίζεται μόνο για σκοπούς αναφοράς. Η διαμόρφωση εξαρτάται από το εκάστοτε προϊόν ή τη δήλωση του διανομέα

3. ΣΥΝΤΗΡΗΣΗ ΤΟΥ ΟΡΙΖΟΝΤΙΟΥ ΚΑΤΑΨΥΚΤΗ

Ο οριζόντιος καταψύκτης έχει σχεδιαστεί για χρήση όλο τον χρόνο και απαιτεί ελάχιστο καθαρισμό και συντήρηση. Συνιστάται να καθαρίζετε τακτικά τον οριζόντιο καταψύκτη, έτσι ώστε να διατηρήσετε τη σωστή λειτουργία του και την έλλειψη οσμών.

3.1 ΚΑΘΑΡΙΣΜΟΣ

- Η σκόνη πίσω από τον οριζόντιο καταψύκτη και στο δάπεδο πρέπει να απομακρύνεται τακτικά για τη βελτίωση της απόδοσης ψύξης και για εξοικονόμηση ενέργειας.
- Ελέγχετε τακτικά το λάστιχο της πόρτας για να βεβαιωθείτε ότι δεν υπάρχουν κατάλοιπα. Καθαρίστε το λάστιχο της πόρτας με ένα μαλακό πανί βρεγμένο με σαπουνόνερο ή αραιωμένο απορρυπαντικό.
- Το εσωτερικό του οριζόντιου καταψύκτη πρέπει να καθαρίζεται τακτικά για να αποφεύγονται οι δυσάρεστες οσμές.
- Απενεργοποιήστε τη συσκευή πριν από τον καθαρισμό και αφαιρέστε όλα τα τρόφιμα, τα καλάθια, τα ράφια κ.λπ.
- Χρησιμοποιήστε ένα μαλακό πανί ή σφουγγάρι για να καθαρίσετε το εσωτερικό του οριζόντιου καταψύκτη με δύο κουταλιές της σούπας μαγειρική σόδα και ένα λίτρο ζεστό νερό. Στη συνέχεια ξεπλύνετε με νερό και σκουπίστε. Μετά τον καθαρισμό, ανοίξτε την πόρτα και αφήστε το ψυγείο να στεγνώσει φυσικά πριν ενεργοποιήσετε το ρεύμα.
- Για τα σημεία του οριζόντιου καταψύκτη που είναι δύσκολο να καθαριστούν (όπως στενές εγκοπές, κενά ή γωνίες), συνιστάται να τα σκουπίζετε τακτικά με ένα μαλακό πανί, ένα μαλακό πινέλο κ.λπ. Όταν είναι απαραίτητο, χρησιμοποιείτε βοηθητικά εργαλεία (όπως μπατονέτες) για να βεβαιωθείτε ότι δεν συσσωρεύονται μολυσματικοί παράγοντες ή βακτήρια σε αυτά τα σημεία.
- Μην χρησιμοποιείτε σαπούνι, απορρυπαντικό, σκόνη καθαρισμού, σπρέι καθαρισμού κ.λπ., καθώς ενδέχεται να προκαλέσουν οσμές στο εσωτερικό του οριζόντιου καταψύκτη ή να επιμολύνουν τα τρόφιμα.
- Καθαρίστε τα καλάθια με ένα μαλακό πανί με σαπουνόνερο ή αραιωμένο απορρυπαντικό. Στεγνώστε με ένα μαλακό πανί ή αφήστε να στεγνώσει φυσικά.
- Σκουπίστε την εξωτερική επιφάνεια του οριζόντιου καταψύκτη με ένα μαλακό πανί βρεγμένο με σαπουνόνερο, απορρυπαντικό κ.λπ. και, στη συνέχεια, στεγνώστε σκουπίζοντας.
- Μην χρησιμοποιείτε σκληρές βούρτσες, μεταλλικά σφουγγάρια, συρματοβούρτσες, αποξεστικά (όπως οδοντόκρεμα), οργανικούς διαλύτες (όπως οινόπνευμα, ασετόν, λάδι μπανάνας κ.λπ.), βραστό νερό, όξινα ή αλκαλικά στοιχεία που μπορεί να προκαλέσουν βλάβη στην επιφάνεια και το εσωτερικό του οριζόντιου καταψύκτη. Το βραστό νερό και οι οργανικοί διαλύτες, όπως η βενζίνη, ενδέχεται να παραμορφώσουν ή να καταστρέψουν τα πλαστικά μέρη.

- Μην ξεπλένετε απευθείας με νερό ή άλλα υγρά κατά τον καθαρισμό για να αποφύγετε βραχυκύκλωμα και να μην επηρεάσετε την ηλεκτρική μόνωση λόγω διαποτισμού.



Αποσυνδέστε τον οριζόντιο καταψύκτη για απόψυξη και καθαρισμό.

3.2 ΑΠΟΨΥΞΗ

Πρέπει να ξεπαγώσετε τον οριζόντιο καταψύκτη χειροκίνητα.

- Αποσυνδέστε τον οριζόντιο καταψύκτη και ανοίξτε την πόρτα του. Αφαιρέστε τα τρόφιμα και τα καλάθια πριν τον ξεπαγώσετε. Ανοίξτε την οπή αποστράγγισης (και τοποθετήστε ένα δοχείο στην έξοδο). Ο πάγος στο εσωτερικό λιώνει φυσικά, σκουπίστε το νερό απόψυξης με ένα στεγνό, μαλακό πανί. Μόλις ο παγετός μαλακώσει, μπορείτε να χρησιμοποιήσετε μία ξύστρα πάγου για να επιταχύνετε τη διαδικασία απόψυξης.
- Αφαιρέστε τα τρόφιμα και τοποθετήστε τα σε κάποιο δροσερό μέρος κατά την απόψυξη.



Μην χρησιμοποιείτε μηχανικές συσκευές ή μέσα εκτός από αυτά που συνιστά ο κατασκευαστής για την επιτάχυνση της απόψυξης. Μην επιφέρετε βλάβη στο ψυκτικό κύκλωμα.

3.3 ΔΙΑΚΟΠΗ ΧΡΗΣΗΣ

- Διακοπή ρεύματος: Σε περίπτωση διακοπής ρεύματος, ακόμα κι αν είναι καλοκαίρι, τα τρόφιμα μέσα στη συσκευή μπορούν να συντηρηθούν για αρκετές ώρες. Κατά τη διάρκεια της διακοπής ρεύματος, θα πρέπει να μειώσετε τον χρόνο ανοίγματος της πόρτας και δεν θα πρέπει να τοποθετείτε επιπλέον φρέσκα τρόφιμα μέσα στη συσκευή.
- Παρατεταμένη διακοπή χρήσης: Αποσυνδέστε τον οριζόντιο καταψύκτη που δεν έχει χρησιμοποιηθεί για μεγάλο χρονικό διάστημα για καθαρισμό. Κρατήστε την πόρτα ανοιχτή για να αποφύγετε τυχόν δυσάρεστες οσμές.
- Μετακίνηση: Μην γυρίζετε τον οριζόντιο καταψύκτη προς τα επάνω και μην τον ανακινείτε. Η γωνία μεταφοράς δεν πρέπει να είναι μεγαλύτερη από 45°. Μην κρατάτε την πόρτα και τους μεντεσέδες κατά τη μετακίνηση αυτής της μονάδας.



Συνιστάται η συνεχής λειτουργία μετά την εκκίνηση του οριζόντιου καταψύκτη. Μην διακόπτετε τη λειτουργία του οριζόντιου καταψύκτη υπό κανονικές συνθήκες, προκειμένου να μην επηρεάσετε τη διάρκεια ζωής του.

4. ΑΝΤΙΜΕΤΩΠΙΣΗ ΠΡΟΒΛΗΜΑΤΩΝ

Τα παρακάτω απλά ζητήματα μπορούν να επιλυθούν από τον χρήστη. Καλέστε το τμήμα εξυπηρέτησης μετά την πώληση εάν τα προβλήματα παραμένουν.

Δυσλειτουργία	Ελέγξτε εάν ο οριζόντιος καταψύκτης είναι συνδεδεμένος στο ρεύμα. Χαμηλή τάση. Ελέγξτε εάν ο διακόπτης έλεγχος θερμοκρασίας έχει ρυθμιστεί σωστά. Διακοπή ρεύματος ή καμμένη ασφάλεια.
Οσμή	Τα τρόφιμα με έντονη μυρωδιά πρέπει να τυλίγονται καλά. Ελέγξτε αν τα τρόφιμα έχουν χαλάσει. Ελέγξτε εάν το εσωτερικό χρειάζεται καθαρισμό.
Παρατεταμένη λειτουργία του συμπιεστή	Είναι φυσιολογικό ο οριζόντιος καταψύκτης να λειτουργεί για μεγαλύτερο χρονικό διάστημα το καλοκαίρι, καθώς η θερμοκρασία περιβάλλοντος είναι υψηλότερη. Μην τοποθετείτε υπερβολικά πολλά τρόφιμα στον οριζόντιο καταψύκτη ταυτόχρονα. Μην τοποθετείτε τρόφιμα στον οριζόντιο καταψύκτη προτού κρυώσουν. Συχνό άνοιγμα της πόρτας του οριζόντιου καταψύκτη. Παχύ στρώμα παγετού (απαιτείται απόψυξη).
Το φως δεν λειτουργεί	Ελέγξτε εάν ο οριζόντιος καταψύκτης είναι συνδεδεμένος στην τροφοδοσία ρεύματος ή εάν το φως έχει υποστεί βλάβη.
Η πόρτα δεν κλείνει σωστά	Η πόρτα του οριζόντιου καταψύκτη παρεμποδίζεται από συσκευασίες τροφίμων. Υπερβολική ποσότητα τροφίμων. Μη σωστά οριζοντιωμένος οριζόντιος καταψύκτης.
Δυνατός θόρυβος	Ελέγξτε εάν το δάπεδο είναι επίπεδο και εάν ο οριζόντιος καταψύκτης έχει τοποθετηθεί σε σταθερή επιφάνεια. Ελέγξτε εάν τα εξαρτήματα του οριζόντιου καταψύκτη έχουν τοποθετηθεί σωστά.
Δυσκολία ανοίγματος της πόρτας	Μετά την ψύξη, θα υπάρχει διαφορά πίεσης μεταξύ του εσωτερικού και του εξωτερικού του οριζόντιου καταψύκτη, με αποτέλεσμα τη δυσκολία ανοίγματος της πόρτας. Αυτό είναι ένα φυσιολογικό φαινόμενο.
Υπερβολικά θερμά πλευρικά τοιχώματα	Το περίβλημα του οριζόντιου καταψύκτη ενδέχεται να εκπέμπει θερμότητα κατά τη λειτουργία, ειδικά το καλοκαίρι. Αυτό προκαλείται από την ακτινοβολία του συμπυκνωτή και είναι φυσιολογικό φαινόμενο.
Επιφανειακή συμπύκνωση υδρατμών	Συμπύκνωση: Αυτό το φαινόμενο μπορεί να γίνει αντιληπτό στην εξωτερική επιφάνεια και τις στεγανοποιήσεις της πόρτας του οριζόντιου καταψύκτη όταν η υγρασία περιβάλλοντος είναι υψηλή. Αυτό πρόκειται για φυσιολογικό φαινόμενο και μπορείτε να σκουπίσετε τη συμπύκνωση με μια στεγνή πετσέτα.
Ήχος ροής αέρα Βόμβος Θόρυβος	Τα ψυκτικά που κυκλοφορούν στους σωλήνες προκαλούν θόρυβο και βόμβο. Αυτό είναι ένα φυσιολογικό φαινόμενο και δεν επηρεάζει την ψύξη. Η λειτουργία του συμπιεστή προκαλεί βόμβο, ειδικά κατά την ενεργοποίηση και την απενεργοποίηση. Η ηλεκτρομαγνητική βαλβίδα ή η ηλεκτρική βαλβίδα προκαλεί θόρυβο. Αυτό είναι ένα φυσιολογικό φαινόμενο και δεν επηρεάζει τη λειτουργία.

5. ΠΑΡΑΡΤΗΜΑ

Οδηγίες εγκατάστασης

Για συσκευές ψύξης με κλιματική κλάση

Ανάλογα με την κλιματική κλάση, αυτή η ψυκτική συσκευή προορίζεται για χρήση σε εύρος θερμοκρασίας περιβάλλοντος όπως αυτό που καθορίζεται στον ακόλουθο πίνακα. Η κλιματική κλάση βρίσκεται στην πινακίδα χαρακτηριστικών. Το προϊόν ενδέχεται να μην λειτουργεί σωστά σε θερμοκρασίες εκτός του καθορισμένου εύρους.

Μπορείτε να βρείτε την κλιματική κλάση στην ετικέτα στο εξωτερικό του οριζόντιου καταψύκτη σας

Εύρος θερμοκρασίας λειτουργίας

Ο οριζόντιος καταψύκτης έχει σχεδιαστεί να λειτουργεί κανονικά εντός του εύρους θερμοκρασίας που καθορίζεται από την κλάση του.

Κατηγορία	Σύμβολο	Εύρος θερμοκρασίας περιβάλλοντος °C	
		IEC 62552 (ISO 15502)	ISO 8561
Εκτεταμένο εύκρατο	SN	+10 έως +32	+10 έως +32
Εύκρατο	N	+16 έως +32	+16 έως +32
Υποτροπικό	ST	+16 έως +38	+18 έως +38
Τροπικό	T	+16 έως +43	+18 έως +43

ΣΗΜΕΙΩΣΗ

Η απόδοση ψύξης και η κατανάλωση ισχύος του οριζόντιου καταψύκτη ενδέχεται να επηρεαστούν από τη θερμοκρασία περιβάλλοντος, τη συχνότητα ανοίγματος της πόρτας και τη θέση του οριζόντιου καταψύκτη. Συνιστούμε να προσαρμόσετε τις ρυθμίσεις θερμοκρασίας όπως απαιτείται.

ΕΙΔΙΚΑ ΓΙΑ ΤΟ ΝΕΟ ΕΥΡΩΠΑΪΚΟ ΠΡΟΤΥΠΟ

Τα εξαρτήματα στον παρακάτω πίνακα μπορούν να αποκτηθούν από τον πάροχο τεχνικής εξυπηρέτησης

Εξάρτημα παραγγελίας	Παρέχεται από	Ελάχιστος χρόνος που απαιτείται για παροχή
Θερμοστάτης	Επαγγελματικό προσωπικό συντήρησης	Τουλάχιστον 7 χρόνια μετά την κυκλοφορία του μοντέλου
Αισθητήρας θερμοκρασίας	Επαγγελματικό προσωπικό συντήρησης	Τουλάχιστον 7 χρόνια μετά την κυκλοφορία του μοντέλου
Πλακέτα τυπωμένου κυκλώματος	Επαγγελματικό προσωπικό συντήρησης	Τουλάχιστον 7 χρόνια μετά την κυκλοφορία του μοντέλου
Πηγή φωτός	Επαγγελματικό προσωπικό συντήρησης	Τουλάχιστον 7 χρόνια μετά την κυκλοφορία του μοντέλου
Λαβή πόρτας	Επαγγελματίες τεχνικοί και τελικοί χρήστες	Τουλάχιστον 7 χρόνια μετά την κυκλοφορία του μοντέλου
Μεντεσέδες πόρτας	Επαγγελματίες τεχνικοί και τελικοί χρήστες	Τουλάχιστον 7 χρόνια μετά την κυκλοφορία του μοντέλου
Ράφια	Επαγγελματίες τεχνικοί και τελικοί χρήστες	Τουλάχιστον 7 χρόνια μετά την κυκλοφορία του μοντέλου
Καλάθια	Επαγγελματίες τεχνικοί και τελικοί χρήστες	Τουλάχιστον 7 χρόνια μετά την κυκλοφορία του μοντέλου
Λάστιχα πόρτας	Επαγγελματίες τεχνικοί και τελικοί χρήστες	Τουλάχιστον 10 χρόνια μετά την κυκλοφορία του μοντέλου

Αγαπητέ πελάτη,

1. Εάν θέλετε να επιστρέψετε ή να αντικαταστήσετε το προϊόν, επικοινωνήστε με το κατάστημα αγοράς.

Φροντίστε να έχετε μαζί σας την απόδειξη αγοράς.

2. Εάν το προϊόν σας χαλάσει και πρέπει να επισκευαστεί, επικοινωνήστε με τον πάροχο υπηρεσιών μετά την πώληση.

Το συντομότερο διάστημα για την παροχή ανταλλακτικών μετά την πώληση είναι 15 εργάσιμες ημέρες.

ΣΗΜΕΙΩΣΗ

Μπορείτε να λάβετε τις πληροφορίες μοντέλου στη βάση δεδομένων του προϊόντος, καθώς επίσης και το αναγνωριστικό μοντέλου, μέσω μιας ιστοσελίδας, σαρώνοντας τον κωδικό QR, εάν υπάρχει, στην ετικέτα ενεργειακής απόδοσης του προϊόντος.

TARTALOM

1. Biztonsági figyelmeztetések

1.1 Figyelmeztetés.....	1-2
1.2 A biztonsági figyelmeztető szimbólumok jelentése.....	3
1.3 Elektromosságot érintő figyelmeztetések.....	3
1.4 A termék használatára vonatkozó figyelmeztetések.....	4
1.5 Termékek elhelyezésére vonatkozó figyelmeztetések.....	5
1.6 Energiafelhasználásra vonatkozó figyelmeztetések.....	5
1.7 A termék ártalmatlanítására vonatkozó figyelmeztetések.....	5

2. A fagyasztóláda rendeltetésszerű használata

2.1 Főbb alkatrészek megnevezése.....	6
2.2 Hőmérsékletszabályozó.....	7
2.3 Elhelyezés.....	8
2.4 A világítás cseréje (opcionális).....	8
2.5 Indítás.....	8
2.6 Energiamegtakarítási tanácsok.....	8

3. A fagyasztóláda karbantartása

3.1 Tisztítás.....	9
3.2 Kiolvasztás.....	9
3.3 A használat vége.....	9

4. Hibaelhárítás..... 10

KEDVES ÜGYFELÜNK:

Köszönjük, hogy a fagyasztóládánkat választotta! A fagyasztószelekrény lehető legjobb kihasználása érdekében, szánjon kellő időt a kézikönyv utasításainak áttanulmányozására. A fagyasztóláda biztonságos ártalmatlanítása érdekében vegye fel a kapcsolatot a helyi hulladékkezelő vállalattal. A készüléket kizárólag rendeltetésszerűen szabad használni.

1. Biztonsági figyelmeztetések

1.1 Figyelmeztetés



Vigyázat: tűzveszély/ gyúlékony anyagok

A készülék otthoni vagy hasonló nem lakossági felhasználásra lett kialakítva, úgy mint: boltok, irodák vagy egyéb munkahelyek személyzeti konyhái, gazdaságok, szállodák, motelek, panziók, vendéglátó egységek, valamint egyéb lakóterületek.

A berendezést nem használhatják csökkent fizikai, érzékszervi vagy mentális képességekkel élő személyek (illetve gyermekek), kivéve, ha felügyelet alatt állnak, vagy a biztonságukért felelős személy utasításokkal látja el őket a berendezés használatát illetően.

Mindig felügyeljen rá, hogy gyermekek ne játsszanak a készülékkel.

Ha a tápkábel sérült, akkor a veszélyek megelőzése érdekében a cserét a gyártónak, a hozzá tartozó szerviznek vagy hasonló képesítéssel rendelkező személynek kell végeznie.

Tilos a berendezésben robbanásveszélyes anyagokat, például tűzveszélyes hajtógázzal működő aeroszolos flakonokat.

A berendezésen végzendő karbantartási feladatok elvégzése előtt a dugvillát ki kell húzni az aljzatból.

VIGYÁZAT! Tartsa szabadon a berendezés burkolatán és a belső részekben lévő szellőző nyílásokat.

VIGYÁZAT! Ne használjon mechanikus, vagy más eszközöket a kioldás felgyorsításához, kizárólag a gyártó által ajánlott eszközöket.

VIGYÁZAT! Ügyeljen a hűtőkör épségére.

VIGYÁZAT! Ne használjon elektromos eszközöket az ételtároló rekeszekben, kivéve a gyártó által javasolt típusú eszközöket.

VIGYÁZAT! A hűtőszekrény gyúlékony gázt és hűtőközeget tartalmaz, ezért ártalmatlanítását az érvényben lévő szabályozások szerint végezze.

VIGYÁZAT! A berendezés beállítása során biztosítsa a tápkábel szabad és biztonságos elhelyezését.

VIGYÁZAT! Ne helyezzen a berendezés hátuljára lengő elosztót, vagy hordozható tápegységet.

Ne használjon hosszabbítót, vagy földeletlen (kétpólusú) adaptereket.

VIGYÁZAT! Gyermekek beszorulásának kockázata. Mielőtt kidobná a hűtőszekrényt, vagy a fagyasztót:

– Vegye le az ajtót.

– Hagyja a polcokat a helyén, hogy a gyermekek ne tudjanak könnyen bemászni.

A tartozékok telepítése előtt a hűtőszekrény tápellátását meg kell szüntetni.

A hűtőszekrényben használt hűtőközeg és a ciklopentán hab gyúlékony. Éppen ezért, a hűtőszekrény leselejtezésekor megfelelő gonddal kell eljárni és tűzforrástól távol kell elhelyezni. Az ártalmatlanítást kizárólag erre szakosodott vállalat végezheti el. Környezetvédelmi szempontok miatt a berendezés elégetése szigorúan tilos.

A zárral és kulccsal ellátott ajtók, vagy fedelek esetében a kulcsokat gyermekektől elzárva kell tartani, távol a hűtőkészüléktől, így megakadályozva a gyermekek esetleges belső térbe való bezárását.

Az EU szabvány szerint: 8 éves vagy annál idősebb gyermekek és korlátozott fizikai, érzékszervi vagy mentális képességgel élő személyek, illetve kevés gyakorlattal és tudással rendelkező személyek kizárólag akkor használhatják a készüléket, ha felügyelet alatt állnak vagy megkapták a biztonságos használathoz szükséges utasításokat és megértették a fennálló kockázatokat. Gyermekeknek tilos a készülékkel játszani. A készülék tisztítását és felhasználói karbantartását nem végezhetik felügyelet nélküli gyermekek. 3-8 éves gyermekek betehetik és kivethetik a hűtőszekrény elemeit.

Az ételek szennyeződését elkerülendő, kérjük, hogy tartsa be a következő utasításokat:

- Az ajtó hosszú idejű nyitva tartása a berendezés rekeszeinek hőmérsékletének jelentős emelkedését okozhatja.
 - Rendszeresen tisztítsa meg az étellel érintkező felületeket és a vízelvezető rendszerek hozzáférhető részeit.
 - Mossa ki a víztartályt, ha nem volt használva 48 órán keresztül; ha a víz nem volt 5 napon keresztül leengedve, akkor külső vízforrásról öblítse át a teljes vízrendszert. (Megjegyzések 1)
 - A nyers húst és halat helyezze az erre a célra kialakított tárolókba, így megelőzhető a többi étel szennyeződése.
 - A kétszintes fagyasztótétel-rekeszek előfagyasztott ételek tárolására szolgálnak, illetve alkalmasak jégkrém és jégkocka készítésére is. (Megjegyzések 2)
 - Az egy-, két- és háromszintes rekeszek nem alkalmasak friss ételek fagyasztására. (Megjegyzések 3)
 - A négyoszilagos rekeszsel nem rendelkező berendezésekhez: Ez a berendezés nem alkalmas élelmiszerek fagyasztására. (Megjegyzések 4)
 - Ha a hűtőszekrényt hosszú ideig nem kívánja használni, kapcsolja ki, olvassza le, tisztítsa és szárítsa ki, majd hagyja nyitva az ajtót, hogy megelőzze a berendezés belsejének penészedését.
- 1., 2., 3., 4. megjegyzés: Kérjük ellenőrizze, hogy az Ön termékére vonatkozik-e.

A szabadon álló berendezésekhez: ez a berendezés nem építhető be.



A LED lámpatest cseréjét a gyártó, annak szervizszolgáltatója, vagy hasonló képesítéssel rendelkező személy végezheti el. (A lámpa cseréjét lásd a 2.4 fejezetben)

Figyelmeztetés: Az instabilitásból adódó veszély elkerülése érdekében a készüléket rögzíteni kell az utasításoknak megfelelően.

Figyelmeztetés: Kizárólag ivóvízhálózatra csatlakoztassa. (Jégkészítésre alkalmas termékek esetében).

A gyermekek sérülésének megelőzésére tartsa gyermekektől távol a készüléket. Gyermekek ne tartózkodjanak a fagyasztó (vagy hűtőszekrény) közelében. (Zárral rendelkező termékekhez)

1.2 A biztonsági figyelmeztető szimbólumok jelentése

	Ez egy tiltást jelző szimbólum. Ezen szimbóllummal megjelölt utasítások be nem tartása a termék károsodásához vezethet, vagy a felhasználó személyes biztonságát veszélyeztetheti.
Tiltást jelző szimbólum	
	Ez egy a figyelmeztető szimbólum. Ezen szimbóllummal megjelölt utasítások szigorú betartása szükséges; máskülönben a termék károsodhat vagy személyi sérülés történhet.
Figyelmeztető szimbólum	
	Ez egy figyelmeztető szimbólum. Ezen szimbóllummal megjelölt utasítások különös figyelmet igényelnek. A nem megfelelő elővigyázatosság enyhe, vagy közepes sérülést, illetve a termék károsodását okozhatja.
Megjegyzés szimbóluma	

A kézikönyv több fontos biztonságot érintő információt tartalmaz, melyeket a felhasználónak be kell tartani.

1.3 Elektromosságot érintő figyelmeztetések



- A fagyasztóláda dugvilláját tilos a kábelnél fogva kihúzni az aljzatból. Fogja meg határozottan a dugvillát és húzza ki az aljzatból.
- A biztonságos használat érdekében ne sértse meg a tápkábelt, és ne használja azt, ha sérült vagy elhasználódott.
- Az elhasználódott vagy sérült tápkábelt ki kell cserélni a gyártó által engedélyezett szervizben.

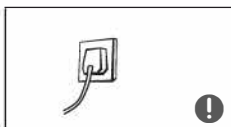

- A dugvillát, szorosan kell bedugni az aljzatba a tüzesetek elkerülése érdekében. Kérjük, ellenőrizze le a dugalj földkábelének megfelelő állapotát.

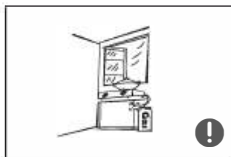

- Zárja el a szivárgó gáz szelepét, nyissa ki az ajtókat és az ablakokat a hűtőgáz, vagy más gyúlékony gáz szivárgása esetén. Ne húzza ki a fagyasztóládát, vagy más elektromos eszközt az aljzatból, mert a kialakuló szikra tüzet okozhat.

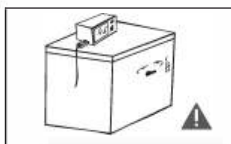

- A biztonság érdekében nem javasoljuk, hogy szabályozókat, rizsfőzőket, mikrohullámú sütőket és egyéb készülékeket tegyen a fagyasztószelekre tetejére, kivéve azokat, amelyeket a gyártó külön javasol. Ne használjon elektromos készülékeket az éleltartó rekeszben.

1.4 Használatra vonatkozó figyelmeztetések

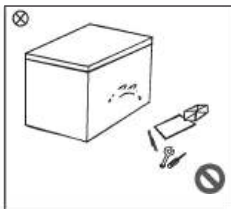

- Ne szerelje szét a berendezést önkényesen és ne sértse meg a hűtőközeg körét. A berendezés karbantartását kizárólag szakember végezheti el.
- A veszélyes helyzetek elkerülése érdekében a sérült tápkábel kizárólag a gyártó karbantartási részlege, vagy megfelelően képzett szakember végezheti el.

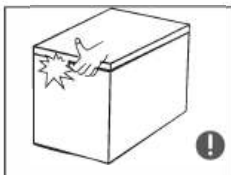

- A fagyasztóláda ajtói, valamint az ajtók és a fagyasztóláda teste közötti hézag viszonylag kicsi, ezért ügyeljen arra, hogy ne tegye az ujját ezekbe a hézagokba, mert beszorulhat. Kérjük, hogy a tárgyak leesését elkerülendő, legyen óvatos, amikor becsukja a fagyasztóláda ajtaját.
- A fagyasztóláda működése közben, a fagyási sérülések elkerülése érdekében ne nyúljon nedves kézzel a fagyasztótérben lévő ételekhez, különös tekintettel a fémtartályokra.

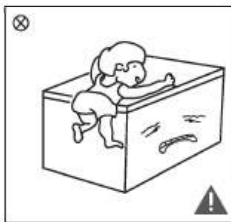

- Ne engedje, hogy a gyermekek be- vagy felmásszanak a fagyasztóládára, mivel a bezáródhatnak a készülékbe vagy megsérülhetnek a készülék felborulása esetén.
- Ne permetezze, vagy mossa le a szabadonálló fagyasztóládát; Ne tegye a szabadonálló fagyasztóláda nedves, fröccsenő víznek kitett helyekre, mert ez káros hatással van a szabadonálló fagyasztóláda elektromos szigetelési tulajdonságaira.



- Ne helyezzen nehéz tárgyakat a fagyasztóláda tetejére, mivel az ajtó bezárásakor vagy kinyitásakor a tárgyak leeshetnek, mely balesetveszélyt okoz.
- Húzza ki a dugvillát áramszünet esetén, vagy a tisztítás idejére. Ne dugja be a fagyasztóládát öt percen belül, hogy elkerülje az egymást követő indítások miatt fellépő kompresszor károsodást.

1.5 Elhelyezésre vonatkozó figyelmeztetések



- A berendezés védelme és a tüzesetek megelőzése érdekében ne helyezzen gyúlékony, robbanásveszélyes, illékony és erősen korrozív anyagokat a fagyasztóládát.
- A tüzek kialakulását elkerülendő, ne helyezzen el gyúlékony anyagokat a fagyasztóláda közelében.

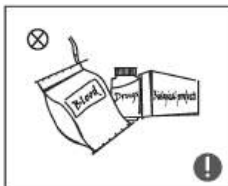

- Ez a termék egy háztartási célokra szánt fagyasztóláda, ezért csak élelmiszerek tárolására alkalmas. A helyi szabványok alapján, a fagyasztóláda kizárólag háztartási célokra használható, ezért egyéb célokra tilos felhasználni, például vér, gyógyszerek, biológiai anyagok stb. tárolására.

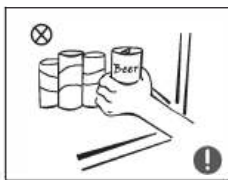

- A károk megelőzése érdekében ne helyezzen fagyasztóláda palackozott vagy lezárt folyadékkal teli edényeket, például palackozott sört és egyéb italokat.

1.6 Energiafelhasználásra vonatkozó figyelmeztetések

- 1) Előfordulhat, hogy a hűtőberendezések nem működnek egyenletesen (az ételek kiolvadhatnak, vagy a hőmérsékletük túl magas lehet a fagyasztott étel rekeszben), ha a készülék hosszabb ideig a tervezett környezeti hőmérséklettartomány alatti helyen kerül elhelyezésre.
- 2) Szénsavas italokat nem szabad élelmiszer fagyasztó rekeszekben, illetve szekrényekben, vagy alacsony hőmérsékletű rekeszekben, vagy szekrényekben tárolni, illetve egyes termékeket, például jégkrémeket nem szabad túl hidegen elfogyasztani;
- 3) Az élelmiszerek nem léphetik túl az élelmiszergyártók által javasolt tárolási idő(ke)t, ez különösen igaz a fagyasztóban, fagyasztottélelmiszer-tárolórekeszekben vagy szekrényekben tárolt gyorsfagyasztott élelmiszerekre.
- 4) A hűtőszekrény leolvasztása során a fagyasztott élelmiszerek hőmérsékletének indokolatlan megemelkedésének megakadályozása érdekében megfelelő óvintézkedéseket kell tenni, például a fagyasztott ételek többrétegű újságba csomagolását.
- 5) A fagyasztott élelmiszerek hőmérsékletének emelkedése a kézi leolvasztás, karbantartás vagy tisztítás során lecsökkentheti az eltarthatósági időt.

1.7 Ártalmatlanításra vonatkozó figyelmeztetések



A fagyasztóláda használt hűtőközeg és a ciklopentán hab gyúlékony. Éppen ezért, a fagyasztóláda leselejtezésekor megfelelő gonddal kell eljárni és tűzforrástól távol kell elhelyezni. Az ártalmatlanítást kizárólag erre szakosodott vállalat végezheti el. Környezetvédelmi szempontok miatt a berendezés elégetése szigorúan tilos.



Távolítsa el a fagyasztóláda ajtaját és a polcokat, majd helyezze el őket megfelelően, hogy elkerülje a gyermekeknek okozott sérüléseket, ha bemásznak vagy játszanak vele.



A termék hulladékba helyezésének helyes módja:

Ez a jelölés azt jelenti, hogy a terméket tilos egyéb háztartási hulladékkal együtt kezelni. Az ellenőrizetlen hulladékba helyezés miatt a környezetre vagy emberi egészségre gyakorolt esetleges káros hatások megelőzése érdekében felelősségteljesen használtsa újra, elősegítve ezáltal az erőforrások fenntartható újra felhasználását. A használt készülékek visszaküldéséhez vegye igénybe a visszaküldő és gyűjtő rendszereket, vagy vegye fel a kapcsolatot azzal a kereskedővel, ahol a terméket vásárolta. Ők átvethetik a terméket környezetbarát újrahasznosításra.

2. A fagyasztóláda rendeltetésszerű használata

2.1 Főbb alkatrészek megnevezése

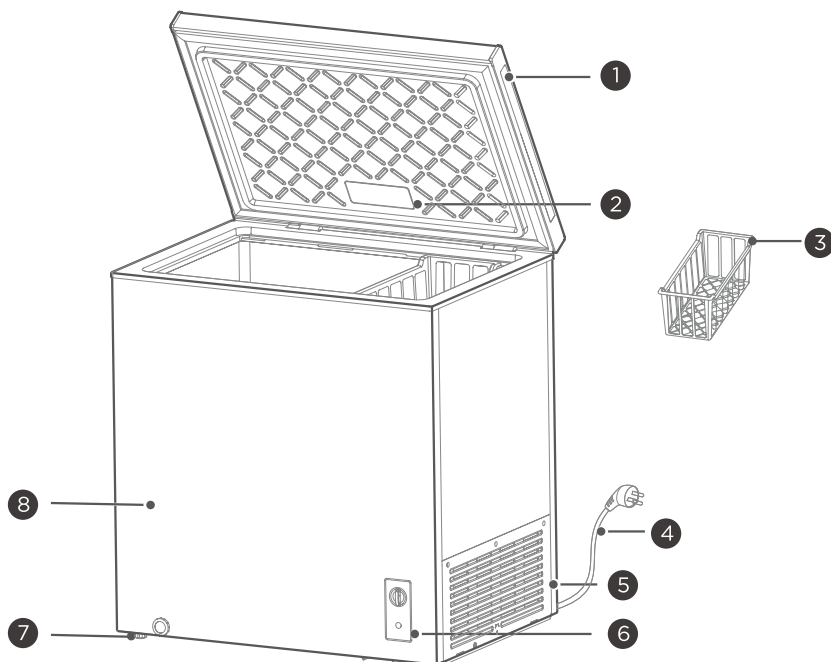

1	Ajtófogantyú (opcionális)	5	Légrács
2	Világítás (opcionális)	6	Hőmérséklet-szabályozó panel
3	Kosár	7	Szintező láb
4	Tápkábel	8	Burkolat

- A fagyasztóláda alacsony hőmérséklete hosszú ideig képes frissen tartani az ételeket és főleg fagyasztott élelmiszerek tárolására és jégkészítésre szolgál.
- A fagyasztóláda húсок, halak, rákok, tésztafélék, valamint egyéb, rövid távon nem elfogyasztható élelmiszerek tárolására alkalmas. Ne tároljon folyadékot zárt edényekben (pl. palackozott sör, üdítők stb.).
- Az ételeket azok szavatossági idején belül kell elfogyasztani.
- Fagyasztás gyorsasága a termékben tárolt élelmiszerek mennyiségétől és a környezeti hőmérséklettől függ. Ha túl sok szobahőmérsékletű ételt tesz be egyszerre, akkor a fagyasztót a maximális fokozatba és teljesítményre kell beállítani 24 órával korábban, és a nagy méretű ételeket kisebb méretűre kell szétosztani az eltároláshoz, különben a nagyobb méretű vagy mennyiségű élelmiszerek nem fagyaszthatók le teljesen és megromolhatnak.

Megjegyzés:

Hosszú idejű használat után bizonyos mértékű kopás lehet a csuklópántnál, ez zajt okoz az ajtó nyitáskor / becsukásakor, és csökkenti a csukló élettartamát. Ajánlatos rendszeresen zsírozni a csuklópántokat karbantartás céljából, hatékonyan kiküszöbölheti a zajt és meghosszabbíthatja a csuklópánt élettartamát.

A kosárban tárolt ételek tömege nem haladhatja meg az 5 Kg-ot.

Ha a terméket vékony fóliába csomagolják, akkor a láda és a fólia felületén kondenzáció jelentkezhet, ha a szállítási környezet hőmérséklete és páratartalma gyorsan változik. Ez természetes fizikai jelenség, nem befolyásolja a termék használatát.

2.2 Hőmérsékletszabályozó

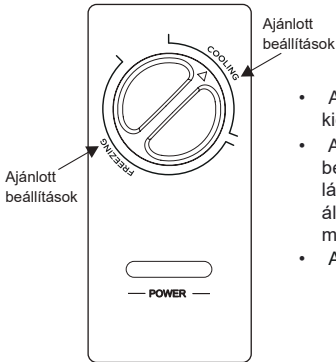

- A készülék bekapcsolása utána az áramellátást jelző fény (kék) kigyullad.
- A láda hőmérsékletét a hőmérsékletszabályozó gombbal lehet beállítani; ha a gombot a „COOLING” tartományába állítják, akkor a láda hűtőszekrény; ha a gombot a "FREEZING" tartományába állítják, akkor a láda fagyasztó. A gomb óramutató járásával megegyezően történő elforgatására a láda hőmérséklete csökken.
- Az „Ajánlott beállításokat” lásd a sematikus ábrán.

(A fenti ábra kizárólag tájékoztató jellegű. A tényleges konfiguráció a termék fizikai jellemzőitől, vagy a forgalmazó által tett nyilatkozattól függ)

2.3 Elhelyezés

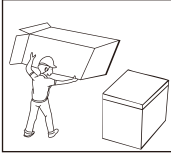

- Használat előtt távolítsa el a hűtőszekrényről az összes csomagolást, beleértve az alsó párnázatot, a habpárnákat és a belsejében lévő szalagokat. Szedje le az összes védőfóliát az ajtóról és a szekrényről.

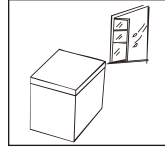

- A hűtőszekrényt jól szellőző helyre, beltérben kell helyezni; a padlónak síknak és szilárdnak kell lennie.

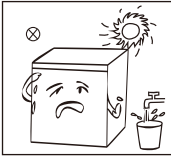

- Kerülje a közvetlen napfényt és a hőforrásokat, mint pl. tűzhely, radiátor stb.

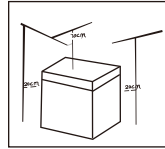

- A hőelvezetés megkönnyítése érdekében a mennyezet fagyaszító tetejétől mért távolsága legalább 70cm, a fagyaszító faltól mért távolsága pedig legalább 20cm legyen.

2.4 A világítás cseréje (opcionális)

A LED lámpatest cseréjét a gyártó, annak szerviz szolgáltatója, vagy hasonló képesítéssel rendelkező személy végezheti el.

2.5 Indítás

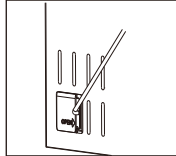
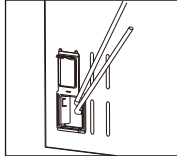
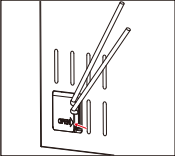

- Vegyen egy szerszámot (lapos csavarhúzó vagy kúpot), helyezze be az ábra nyíl helyzetében lévő részbe, és óvatosan húzza kifelé, hogy kinyissa a flipet.
- Nyitás után a fagyaszító az ábrán látható. Ezután vegye ki az elektromos vezetéket a lyukból.
- Az elektromos vezetékek eltávolítása után fedje le újra a fedőlemez.

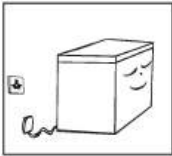

- Az első használatot megelőzően várjon legalább fél órát mielőtt áram alá helyezné a fagyaszítót.
- Friss, vagy fagyaszított élelmiszerek behelyezése előtt a fagyaszítót 2-3 órán keresztül kell járattatni, illetve nyáron, ha a környezeti hőmérséklet magas, legalább 4 órán keresztül.

2.6 Energiamegtakarítási tanácsok

- A készüléket a helyiség leghűvösebb részén, hőszigetelő készülékektől vagy fűtési vezetékektől, valamint közvetlen napfénytől védett helyen kell elhelyezni.
- Hagyja, hogy a forró ételeket szobahőmérsékletre lehűlni, mielőtt azokat a készülékbe helyezné. A készülék túlterhelése miatt a kompresszor hosszabb ideig fog működni. A túl lassan lefagyasztott ételek minősége leromolhat, vagy akár tönkre is mehetnek.
- Ügyeljen az élelmiszerek megfelelő csomagolására, valamint törölje az edényeket szárazra, mielőtt behelyezné azokat a hűtőszekrénybe. Ezáltal a készülék belsejében létrejövő jegesedés csökkenthető.
- A készülék tároló rekeszeit tilos alumínium fóliával, viaszpapírral vagy papír törölővel kibélelni. A béleelő anyagok akadályozzák a hideg levegő keringését, így a készülék működése kevésbé lesz hatékony.
- Rendszeresen és címkézzé fel az ételeket az ajtó nyitások számának és a keresgélés idejének csökkentéséhez. Annnyi ételt vegyen ki, amennyi egyszerre szükséges és a lehető leghamarabb csukja be az ajtót.

3. A fagyasztóláda karbantartása

3.1 Tisztítás

- A hűtés hatásfokának növelése és az energiamegtakarítás javítása érdekében a fagyasztóláda mögött és a padlón lévő port időnként fel kell takarítani.
- Rendszeresen tisztítsa meg az ajtó tömítéseit a szennyeződésektől.
- A tömítések tisztítását puha, szappanos vízzel átitatott kendővel végezze el.
- A fagyasztóláda belsejét, a szagok kialakulását megelőzendő rendszeresen ki kell takarítani.
- Kérjük, hogy kapcsolja ki a készüléket a belső tér tisztítása előtt, távolítsa el az összes ételt, italt, polcokat, fiókokat stb.
- Tisztítsa meg a fagyasztóláda belsejét puha kendővel, vagy szivaccsal két evőkanál szódaikarbóna és negyed liter meleg víz segítségével. Majd törölje tisztára a felületeket tiszta vízzel. A tápellátás visszakapcsolása előtt, a tisztítást követően nyissa ki az ajtót a természetes száradás érdekében.
- A fagyasztóláda belsejében lévő nehezen elérhető helyeket (például keskeny részek, rések vagy sarkok) ajánlatos rendszeresen puha ronggyal, vagy kefével áttörölni, továbbá ha szükséges, használjon egyéb eszközöket (pl. vékony pálcákkal), ezen területek tisztán tartásához.
- Ne használjon szappant, mosószert, súrolóport, szórófejes tisztítószerkeket stb., mert ezek nemkívánatos szagok kialakulásához vezethetnek, illetve beszennyezhetik az ételeket.
- A palacktartó, a polcok és a fiókok tisztítását puha, szappanos vízzel átitatott kendővel végezze el. Törölje szárazra puha kendővel, vagy hagyja megától megszáradni a felületeket.
- Törölje át a fagyasztóláda külső felületét szappanos vízzel, mosószerrel stb. benedvesített puha ruhával, majd törölje szárazra.
- Ne használjon durva szálú keféket, dörzszivacsokat, drótkeféket, csiszolóanyagokat (például fogkrémeket), szerves oldószerek (például alkohol, aceton, banánolaj stb.), forróvizet, savas vagy lúgos anyagokat, amelyek károsíthatják a fagyasztóláda belső és külső felületeit. A forróvíz és a szerves oldószerek, például a benzol eldeformálhatják, vagy károsíthatják a műanyag alkatrészeket.
- Tisztítás során ne öblítse le közvetlen módon vízzel vagy más folyadékkal a fagyasztóládát a vízbe merülés okozta rövidzárlat és az elektromos szigetelés károsodását.



⚠ Kérjük, hogy húzza ki a fagyasztóláda dugvilláját a leolvasztás és a tisztítás előtt

3.2 Kiolvasztás

- A fagyasztóládát kézzel kell leolvasztani.
Húzza ki a fagyasztóláda dugóját és nyissa ki az ajtaját, olvasztás előtt vegye ki az ételeket és a kosarat; Nyissa ki a kifolyónyílást és a leeresztő nyílást (és tegyen egy edényt a kifolyó nyíláshoz); a belső jég természetesen megolvad, törölje le az olvadékat száraz, puha ruhával. Ha a jég megpuhult, jégkaparót lehet használni a leolvasztás folyamat felgyorsítására.
- Leolvasztáskor, a tartozékok eltávolítása előtt pakolja ki az élelmiszereket és tegye hűvös helyre.

⚠ Ne használjon más mechanikus eszközt a jég gyorsabb eltávolításához a gyártó által javasoltakon kívül. Ügyeljen a hűtőkör épségére.

3.3 A használat vége

- Áramkimaradás: Az élelmiszerek áramkimaradás esetén eltarthatók néhány óráig akár nyáron is; javasolt minél ritkábban kinyitni az ajtót, és ne helyezzen friss élelmiszereket a fagyasztóláda belsejébe.
- Hosszú üzemszünet: Kérjük, húzza ki a fagyasztóláda hálózati csatlakozóját, ha tisztítás céljából hosszabb ideig nem használja. Tartsa az ajtaját nyitva, hogy megelőzze a kellemetlen szagok alakulását.
- Mozgatás: Ne fordítsa fel, és ne rázza a fagyasztóládát. Szállítás közben legfeljebb 45 °-ban billenthető meg. Ne mozgassa a készüléket az ajtónál vagy a sarokpántnál fogva.

⚠ A készülék beindítása után folyamatos működtetés javasolt. Normál körülmények között ne állítsa le a fagyasztóládát, hogy ne csökkenjen a készülék élettartama.

4. Hibaelhárítás

A következő néhány egyszerű problémát megpróbálhatja önállóan megoldani. Ha nem tudja megoldani, kérjük vegye fel a kapcsolatot a megfelelő osztályunkkal.

Nem működik	Ellenőrizze a fagyasztóláda tápcsatlakozását; Alacsony feszültség; Ellenőrizze, hogy a hőmérsékletszabályozó-gomb megfelelő helyzetben van-e; Áramkimaradás, vagy szakadt áramkör.
Szag	Az erős illatú ételeket gondosan be kell csomagolni; Ha az élelmiszer meg van romolva; Ki kell tisztítani a hűtőt.
A kompresszor hosszú, folyamatos működése	Normális dolog, hogy az álló fagyasztóláda nyáron hosszabb ideig üzemel, amikor a környezeti hőmérséklet magasabb; Egyszerre ne rakjon a fagyasztóba túl sok élelmiszert; Ne helyezze be a meleg ételeket, amíg szobahőmérsékletűre nem hűltek; A fagyasztó ajtajának gyakori nyitása vastag jéglerakódást okoz (ekkor le kell olvasztani)
A világítás nem működik	Ellenőrizze, hogy a fagyasztóláda be van-e dugva az áramforrásba és hogy nem sérült-e a lámpa.
The fagyasztóláda ajtaja nem záródik rendesen	A fagyasztóláda ajtaja a csomagok miatt szorul; Túl sok étel; A fagyasztóláda nincs vízszintben
Hangos működés	Ellenőrizze, hogy a padló sík-e, és hogy a fagyasztóláda stabilan áll-e; hogy a fagyasztóláda tartozékai megfelelően vannak behelyezve.
Átmenetileg nehéz kinyitni az ajtót	Hűtést követően nyomáskülönbség alakul ki a hűtőszekrény belseje és a külső tér között, amely miatt az ajtó nyitása szokatlanul nehéz lehet. Ez egy normál fizikai jelenség.
Melegszik a fagyasztószekrény burkolata Kondenzáció	A hűtőszekrény burkolata hőt bocsáthat ki működés során, különösen nyáron, ezt a kondenzátor hőleadása okozza, ami normális jelenség. Páralecsapódás: a páralecsapódás jelensége az ajtó tömítéseinek külső felületein észlelhető magas környezeti páratartalom esetén. Ez normális jelenség. A páralecsapódás letörölhető egy száraz törülköző segítségével.
Légáramlási zaj Zümmögés Zörgés	A hűtőközeg-vezetékekben keringő hűtőközeg hanghatásokkal járhat, amely normális jelenség, és nem befolyásolja a hűtőhatást. A zúgás a kompresszor futásakor, kifejezetten indítás, vagy leállítás során hallható. A mágnesszelep vagy az elektromos kapcsoló szelepe kopogó hanggal működik, ami normális jelenség, és a működésre nincs hatással.

1. Táblázat: Éghajlati övezetek

Övezet	Szimbólum	Környezeti hőmérséklet-tartomány °C-ban
Hosszú mérsékelt	SN	+ 10 to + 32
Mérsékelt	N	+ 16 to + 32
Szubtrópusi	ST	+ 16 to + 38
Trópusi	T	+ 16 to + 43

Hosszú mérsékelt: 'a hűtőberendezés 10-32 °C környezeti hőmérséklet-tartományban használandó';

Mérsékelt: 'a hűtőberendezés 16-32 °C környezeti hőmérséklet-tartományban használandó';

Szubtrópusi: 'a hűtőberendezés 16-38 °C környezeti hőmérséklet-tartományban használandó';

Trópusi: 'a hűtőberendezés 16-43 °C környezeti hőmérséklet-tartományban használandó';

Speciálisan az új európai szabványhoz:

Az alábbi táblázatban szereplő alkatrészek a megrendelést követően a következő módokon vehetők át:

Rendelt alkatrész	Biztosítja:	Hozzáférhetőség biztosítása
Termosztátok	Szakszerű karbantartó személyek	Legalább 7 évig az utolsó modell piacra kerülését követően
Hőmérséklet érzékelők	Szakszerű karbantartó személyek	Legalább 7 évig az utolsó modell piacra kerülését követően
Nyomatott áramkörök	Szakszerű karbantartó személyek	Legalább 7 évig az utolsó modell piacra kerülését követően
Fényforrások	Szakszerű karbantartó személyek	Legalább 7 évig az utolsó modell piacra kerülését követően
Ajtófogantyúk	Szakszervizek és végfelhasználók	Legalább 7 évig az utolsó modell piacra kerülését követően
Ajtózsanérok	Szakszervizek és végfelhasználók	Legalább 7 évig az utolsó modell piacra kerülését követően
Tálcák	Szakszervizek és végfelhasználók	Legalább 7 évig az utolsó modell piacra kerülését követően
Kosarak	Szakszervizek és végfelhasználók	Legalább 7 évig az utolsó modell piacra kerülését követően
Ajtótömítések	Szakszervizek és végfelhasználók	Legalább 10 évig az utolsó modell piacra kerülését követően

- A legrövidebb idő, az értékesítés utáni pótalkatrészek rendelkezésre bocsátására _____.

Tisztelt Ügyfelünk!

1. Amennyiben visszaküldené vagy kicseréltetné a terméket, vegye fel a kapcsolatot az eladó üzlettel.

(Ne felejtse el magával hozni a számlát)

2. Amennyiben a termék elromlik és javítást igényel, vegye fel a kapcsolatot a szervizünkkel.

A termékadatbázisban található modellinformációk, valamint a modellazonosító egy weblinken keresztül szerezhető be, amelyet QR-kód szkennel, ha van ilyen, a termék energiahatékonysági címkéjén.

Obsah

1. Bezpečnostní varování	
1.1 Varování.....	1-2
1.2 Význam bezpečnostních výstražných symbolů.....	3
1.3 Varování týkající se el. Proudu.....	3
1.4 Varování týkající se užití.....	4
1.5 Varování ohledně umístění.....	5
1.6 Upozornění na energii.....	5
1.7 Varování a informace o likvidaci.....	5
2. Správné používání mrazničky	
2.1 Názvy komponentů.....	6
2.2 Regulace teploty.....	7
2.3 Umístění.....	8
2.4 Jak začít používat.....	8
2.5 Tipy pro úsporu energie.....	8
3. Údržba mrazničky	
3.1 Čištění.....	9
3.2 Odmrazování.....	9
3.3 Přestaňte používat.....	9
4. Řešení problémů.....	10

Vážený zákazníku,

děkujeme, že jste si zakoupil tento mrazák. Abyste zajistili nejlepších výsledků mrazničky, naleznete v této brožuře jednotlivé pokyny k užití. Ujistěte se, že je obal produktu zlikvidován ekologicky. Při likvidaci jakéhokoliv produktu se ujistěte, že vaše metoda likvidace odpovídá lokálním zákonům o ekologické likvidaci.

1. Bezpečnostní varování

1.1 Varování



Varování před hořlavými materiály

Tento spotřebič je určen k užití v domácnostech a podobných zařízeních. Užití v kuchyňských zaměstnaneckých prostorech a obchodech a jiných pracovních prostředích, hotelech, motelech a dalších typech bydlení.

Tento spotřebič není určen pro užití osobami (včetně dětí) se sníženou fyzickou, smyslovou, nebo duševní schopností, nebo osobami s nedostatkem zkušeností a malým množstvím znalostí. Děti musejí být při užití pod dozorem.

Pokud je napájecí kabel poškozen, musí být vyměněn pouze výrobce, jeho servisním zástupcem, nebo podobně kvalifikovanou osobou. Hlavním důvodem je předejít jakémukoliv poranění.

Nikdy neskladujte výbušné látky, jako jsou aerosolové plechovky s hořlavým palivem v tomto spotřebiči.

Při provádění údržby musí být zařízení odpojeno z elektrické sítě.

Varování: Udržujte větrací otvory čisté a otevřené. Mohlo by dojít k přehřátí zařízení.

Upozornění: K rychlejšímu odmrazování nepoužívejte žádná mechanická zařízení, ani jiné prostředky, jiné než doporučené výrobcem.

Varování: Nepoškodte chladicí okruh

Varování: Nevkládejte do vnitřních prostor elektrické zařízení.

Při umístování se ujistěte, že není zařízení posouzeno.

Nezapojujte zařízení do série zapojených prodlužovacích kabelů.

Nepoužívejte prodlužovací kabely pro připojení bez uzemňovacího konektoru.

Před likvidací starého přístroje sundejte dveře a buďte si jisti, že uvnitř není například dítě.

Při instalaci příslušenství musí být mraznička odpojena z elektrické sítě.

Pěnový materiál obsahuje hořlavé části. Proto musí být spotřebič řádně sešrotován, musí být uchován mimo jakýkoliv zdroj požáru a musí být zlikvidován odborně nejlépe nějakou společností. Předejdete tak znečištění, či ohrožení životního prostředí.

Děti musejí být pod dohledem, aby se předešlo tomu, že si budou se zařízením hrát.

EU standard: Tento produkt mohou používat děti od 8 let a starší a osoby se sníženou fyzickou aktivitou, či duševní zralostí pouze pod dohledem osoby svéprávně a dospělé. Tyto předpisy a pokyny se týkají bezpečného užívání spotřebiče a porozumění jeho použití.

Děti se zařízením nesmějí hrát.

Chcete-li předejít kontaminaci potravin - respektujte následující pokyny:

- Nenechávejte dlouho otevřené dveře, jelikož rapidně narůstá teplota a potraviny se rychleji zkaží.
- Pravidelně čistěte povrchy, které mohou přijít do styku s potravinami.
- Nádrž na čistou vodu vypláchněte, nebyla-li užitá po dobu 48 h. Pokud nebyl vodní systém použitý po dobu 5 dnů je nutné jej propláchnout.
- Syrové maso a ryby musí být uchovány ve vhodných nádobách, aby nepřišli do kontaktu s jinými potravinami.
- Dvouhvězdičkové prostory pro mražené potraviny jsou vhodné pro skladování předražených potravin.
- Jednohvězdičkové, dvouhvězdičkové, tříhvězdičkové schránky nejsou vhodné pro zmražená čerstvých potravin.
- Pokud je chladicí přístroj po dlouhou dobu prázdný, vypněte jej, odmrzate a vyčistěte, osušte a nechte otevřené dveře.

Varování: Aby se předešlo nebezpečí v důsledku užití zařízení, musí být vše v souladu instrukcemi.

Varování: Připojte pouze pitnou vodu do výrobku ledu.

Chcete – li zabránit tomu, aby b ylo dítě uvězněno, udrzte jej mimo tento produkt.

1.2 Význam bezpečnostních výstražných symbolů



Symboly zákazu

Symboly označující zakázané činnosti a to, které chování je zakázáno. Nedodržení pokynů může vést k poškození výrobku, nebo ohrozit osobní bezpečnost uživatelů.



Výstražné symboly

Symboly označující záležitosti, které musí být dodržovány a toto chování musí být provedeno v souladu s požadavky na provoz. Nedodržení pokynů může vést k poškození výrobku, nebo ohrozit osobní bezpečnost uživatelů.



Symboly poznámek

Symboly označující záležitosti, kterým je třeba věnovat pozornost. Toto chování musí být zvláště zaznamenáno.

Tato příručka obsahuje mnoho důležitých bezpečnostních informací, které musí být dodrženy.

1.3 Varování týkající se el. proudu

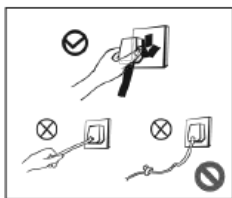

- Netahejte za napájecí kabel při vypojení ze zásuvky. Pevně uchopte zásuvku a zástrčku a pomalým pohybem ji vyjměte.
- Nepoškozujte napájecí kabel
- Opotřebovaný nebo poškozený napájecí kabel musí být vyměněn v autorizovaném servisu.



- Síťová zástrčka musí být pevně upevněná, jinak hrozí nebezpečí požáru. Ujistěte se, že je připojen i uzemňovací kolík.



- Pokud dojde k úniku plynu, uzavřete ventil a poté otevřete dveře a okna abyste se zbavili hořlavých látek. Neodpojujte mrazničku, nebo jiné el. Zařízení vzhledem k tomu že jiskra může způsobit požár.

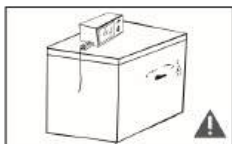

- Pro zajištění bezpečnosti se nedoporučuje pokládat na produkt jakýkoliv jiný spotřebič jako jsou: mikrovlnné trouby, vařiče rýže a jiné.

1.4 Varování týkající se užití



- Nerozebírejte mrazničku ani ji sami neopravujte. Jakýkoliv zásah musí provádět kvalifikovaný odborník, tak, aby nedošlo k ublížení na zdraví, či poškození samotného produktu.

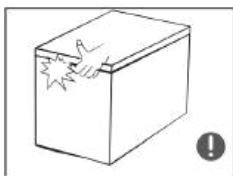

- Mezera mezi těsněním a víkem produktu je velmi malá. Je nutné dávat pozor, abyste nenechali prst v této oblasti a tím si nestlačili prst. Při otevření si dejte pozor na to, aby nespadli žádné předměty.
- Nemějte mokré ruce při vyndávání nebo vkládání potravin do mrazničky. Mohlo by dojít k omrzlinám.

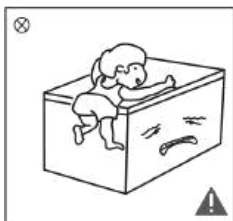

- Nedovoďte dětem vylézt na mrazničku, nebo do mrazničky. Může dojít k úrazu vlivem pádu, či uzavření uvnitř mrazničky.
- Nemýjte mrazničku tím, že ji budete mít vodou z hadice, či podobným způsobem. Mohlo by dojít k narušení elektrické izolace.

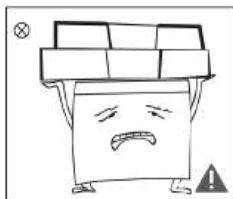

- Na mrazničku nepokládejte těžké předměty. Může dojít k pádu a zranění.
- V případě, že dojde k výpadku, nebo při čištění, vytáhněte mrazničku z el. sítě. Nepřipojujte opakovaně mrazničku v cyklu 5 minut abyste předešli poškození kompresoru.

1.5 Varování týkající se umístění produktu



- Neumisťujte hořlavé, výbušné a těkavé konzistentní předměty v mrazničce. Mohlo by dojít k poškození výrobku, nebo požáru.
- Neumisťujte hořlavé předměty do blízkosti mrazničky, aby nedošlo k požáru.

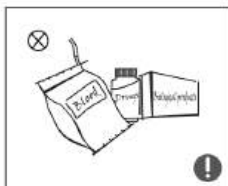

- Tento výrobek je určen pro domácnosti a slouží pouze ke skladování potravin. Podle lokálních zákonů nesmí být používána ke skladování jiných produktů, jako krve, léků nebo biologických produktů.

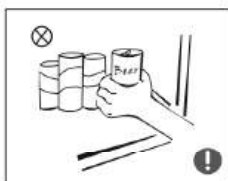

- Neumisťujte so mrazničky produkty, jako lahvovaná piva a nápoje.
- Mohlo by dojít k výbuchu.

1.6 Energetická varování

1. Mraznička nemusí fungovat konzistentně je.li umístěna mimo požadovaný teplotní rozsah.
2. Neměli byste skladovat jakékoliv „šumivé“ nápoje, stejně jako není doporučeno konzumovat příliš chladné nápoje.
3. Nedoporučuje se přesahovat maximální dobu expirace u potravin, a to zejména u těch již zamražených které v mrazničce skladujete.
4. Pokud odmrazujete mrazničku, doporučuje se zabalit potraviny do několika vrstev novin, či podobných příkrývek.
5. Je skutečným faktem že vzroste teplota zmražených potravin během doby ručního odmrazování.
6. Zařízení je vybaveno zámkem. Klíče k němu musíte uchovat mimo dosah dětí. Neuchovávejte je v blízkosti mrazničky. Předejdete tomu, aby se děti uzamknuli uvnitř.

1.7 Varování týkající se likvidace



Mrazící chladivo je velmi hořlavé. Vyřazená chladnička by měla být izolována od zdrojů požárů. Prosíme, zlikvidujte mrazničku ekologickým způsobem a podle lokálních zákonů.



Odstraňte prosím dveře mrazničky před likvidací. Stejně tak učiňte s policiemi abyste se ujistili, zdali není uvnitř uzavřeno dítě.



Správná likvidace výrobku:

Značka vlevo značí, že zařízení by nemělo být likvidováno s ostatním odpadem, proto aby se zabránilo poškození životního prostředí, nebo lidského zdraví. Zařízení můžete zlikvidovat tím, že jej odevzdáte na nejbližším sběrném místě. O likvidaci Vám více sdělí Váš prodejce, u něž jste produkt zakoupili.

2. Správné použité mrazničky

2.1 Názvy součástí

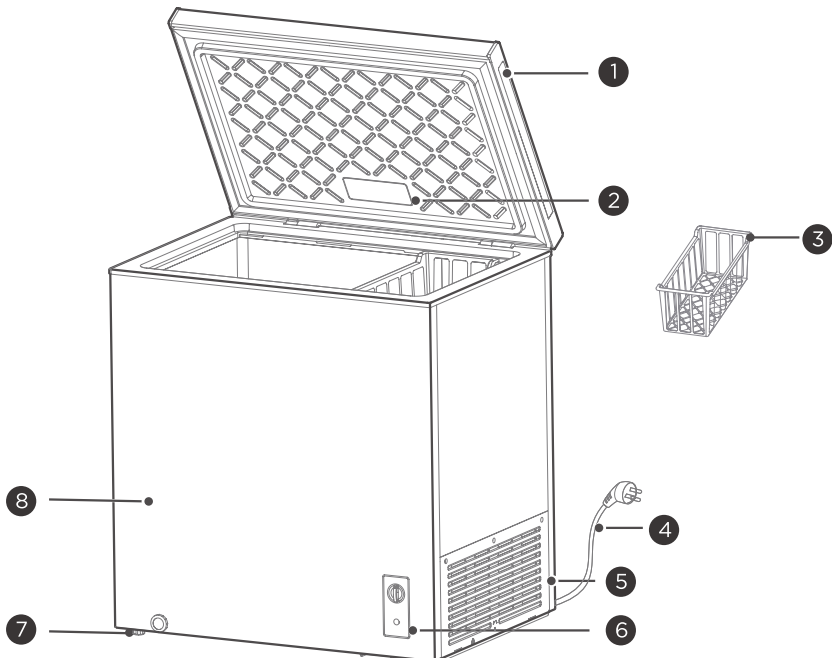

1	Dveřní klika	5	Okenice
2	Lamp (volitelně)	6	Panel pro ovládání teploty
3	Policový koš	7	Vyrovňovací patka
4	Napájecí kabel	8	Kabinet

Výše vyobrazený obrázek je pouze ilustrativní. Skutečná konfigurace závisí na prohlášení výrobce o konfiguraci.

- Nízká teplota v mrazničce může udržet potraviny déle čerstvé po delší dobu. Navíc Vám vyrobí lepší led.
- Mraznička je vhodná pro skladování masa, ryb, krevet, pečiva a jiných potravin, které nejsou konzumovány v krátkodobém horizontu a s krátkou dobou trvanlivosti.
- Doporučujeme kusy masa předem rozdělit na menší kusy pro lepší spotřebu a přístup/manipulaci.
- Vezměte prosím na vědomá, že potraviny v každém případě musíte spotřebovat v době trvanlivosti.

Poznámka:

- Po dlouhodobém užívání může dojít k určitému opotřebení pantu, který může začít vydávat skřípavé zvuky. Nejlepší je tomuto předejít pravidelným promazáváním pantu.
- Hmotnost objemu v koši by neměla překročit 5kg.
- Pokud je výrobek zabalen v tenkém filmu, může dojít ke kondenzaci kapalin na povrchu obalu a to zejména při rychlé změně teplot.

2.2 Regulace teploty

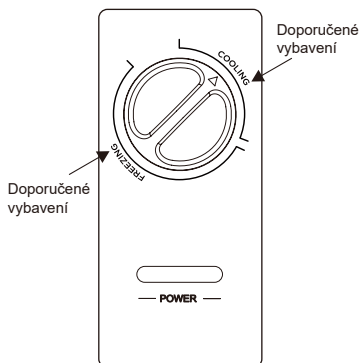

- Po zapnutí se rozsvítí kontrolka POWER – bude blikat modře.
- Teplota mrazničky je nastavena podle teploty, která je navolena na otočném knoflíku.
- Cooling je chlazení a freezing naopak mražení. Nastavte dle vašeho požadavku.
- “Doporučená nastavení ” naleznete na obrázku.

(Vyššie uvedené obrázky slúžia len na informačné účely, skutočné obrázky závisia od skutočného produktu.)

2.3 Umístění

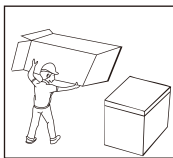

- Před použitím mrazničky odstraňte její obal, pěnové podložky a pásky

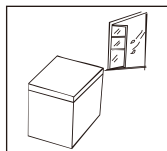

- Mraznička by měla být umístěna v dobře větraném prostředí. Podlaha by měla být pevná a rovná.

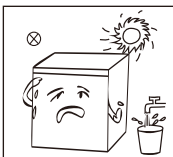

- Uchovávejte mimo dosah přímého slunečního světla. Neumísťujte produkt do vlhkého a chladného prostředí abyste předešli korozi.

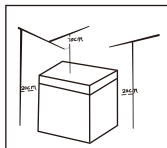

- trop musí být nad mrazničkou minimálně 70 cm vysoký, abyste mohli otevřít víko. Od zni nechte mrazničce místo 20 cm stejně jako ze strany.

2.4 Jak začít používat

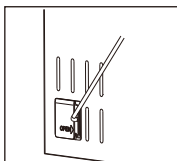
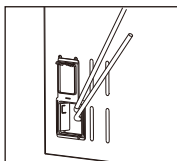
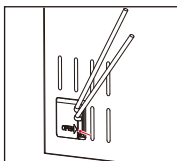

- Vezměte nástroj (plochý šroubovák nebo kužel), vložte jej do mezery v pozici šipky na obrázku a jemně jej vypáčte ven, abyste otevřeli flip.
- Po otevření je mraznička tak, jak je znázorněno na obrázku. Poté vyjměte elektrické vedení z otvoru.
- Po odstranění elektrického vedení znovu zakryjte krycí desku.

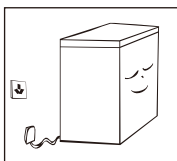

- Mraznička musí zůstat v klidovém stavu, rozbalená před připojením do el. Sítě minimálně 30 minut.
- Mraznička musí běžet 2-3 hodiny před naložením čerstvých a zamražených potravin, v letním období musí běžet minimálně 4 hodiny s ohledem na okolní vysoké teploty.

2.5 tipy pro úsporu

- Peřisgtrioej by měl být umístěn v nejchladnější místnosti mimo dosah topných těles a slunečního světla.
- Před umístěním přístroje nechte horké potraviny vychladnout na pokojovou teplotu. Přetížení zařízení může zničit kompresor. Potraviny, které zmraznou příliš pomalu mohou ztratit kvalitu a zkazit se.
- Ujistěte se, že potraviny řádně zabalíte a nádoby před jejich umístěním do mrazničky umyjete. Snižujete tak zbytečné množství vody v přístroji.
- Vnitřní prostory po každém čištění vysušte utěrkami, či jiným podobným nástrojem.
- Skládejte potraviny smysluplně, ať při hledání neztrácíte příliš energie z vychlazeného boxu.

3. Údržba mrazničky

3.1 Čištění

- prach za zařízením musí být uklizen, aby mohlo být zajištěno nejlepší chlazení a funkčnost
- pravidelně kontrolujte těsnění dveří, abyste se ujistili, že v něm nejsou žádné nečistoty
 - Můžete jej vyčistit měkkým vlhčeným hadříkem.
- vnitřní část mrazničky byste měli čistit abyste předešli zápachu.
 - před čištěním odpojte zařízení z napájení a odstraňte potraviny a košíky.
- zařízení čistěte měkkým hadříkem. Můžete použít 2 lžice jedlé sody a teplou vodu. Po vyčištění setřete a nechte přirozeně vyschnout.
- v těžko přístupných místech provádějte čištění pravidelně. Můžete k tomu využít například měkké tyčinky.
- nepoužívejte mýdlo, prací prostředek, prášek, čisticí prostředky atd. Použití chemikálií by mohlo v budoucnu vést k zápachům.
- nepoužívejte k čištění tvrdé kartáče, čisté ocelové kuličky, drátěné kartáče, brusiva, nebo organická rozpouštědla.
- neoplachujte vodou přímým stříkem. Mohlo by dojít k poškození elektronických částí zařízení.

! Při odmrazování a čištění odpojte mrazničku ze sítě!

3.2 Odmrazování

Ruční odmrazení

- Odpojte mrazničku a otevřete víko, odstraňte potraviny a koše. Otevřete odtokový otvor. Vnitřní mráz se přirozeně vlivem teploty roztaví. Otřete zbývající vodu suchým hadříkem.
- Když led začne opadávat, můžete použít škrabku na led pro urychlení procesu.
- Vyjmuté potraviny vložte při čištění na chladné místo.
 - o Jiné pomůcky k urychlení nesmějí být použity. Hrozí poškození zařízení a zejména chladicího okruhu.

3.3 Přestaňte používat

- Při výpadku proudu, a to zejména v letním období omezte otevírání víka a dveří. Nevkládejte nové potraviny.
- Při dlouhodobém neuzívání odpojte mrazničku a ponechte víko otevřené, abyste předešli zápachu.
- Otočení: je přísně zakázáno otáčet zařízení po ose y. Úhel náklonu nesmí být vyšší než 45 st.

! Nejdelší délky životnosti docílíte ponecháním mrazničky v běhu. Nedoporučuje se vypínat zařízení, pokud to není nezbytně nutné. !

4. Řešení problémů

Následující tabulka ukazuje možné problémy a příčiny. Pokud není Váš problém vyřešen, kontaktujte naše poprodejní oddělení. Nefunguje-li něco, zkontrolujte:

V provozu	<p>Pokud je mraznička připojena k el. síti. Nízké napětí Zda je regulátor teploty v pracovní pozici.</p>
Zápach	<p>Aromatické potraviny musejí být zabaleny. Zda jsou potraviny shnilé Zda musí být vnitřní prostor vyčištěn</p>
Dlouhodobý běh kompresoru	<p>Je normální, že mraznička pracuje v delších intervalech v létě. Nevkládejte příliš mnoho potravin najednou. Nevkládejte také neochlazené potraviny. Často možná otevíráte chladničku. Je potřeba odmražení.</p>
Nesvítl světlo	<p>Zda je mraznička připojena do el. sítě a zdali není světlo poškozeno.</p>
Dveře mrazničky nejsou uzavřena, nelze otevřít	<p>Příliš mnoho potravin. Nevyvážený mrazák.</p>
Hlasité zvuky	<p>Je podlaha rovná? Je umístění stabilní? Zkontrolujte, zdali je příslušenství správně umístěno.</p>
Přechodné potíže s otevřením	<p>Normální fyzický jev změny tlaku vně a uvnitř mrazničky.</p>
Teplo mrazničky Kondenzace	<p>Mrazící skříň může být teplá během letních dnů. JE TO NORMÁLNÍ JEV. Kondenzace: může vznikat na obalu, pokud je zařízení ve vlhkém prostředí. Otřete vodu.</p>
Zvuk proudění vzduchu Řinčení	<p>Kompresor může produkovat různé zvuky, které nemají vliv na chladicí účinek. Elektro magnetický ventil může spínat, nebo cinkat. Jedná se taktéž o normální jev.</p>

Informace o modelu v databázi produktu, stejně jako identifikátor modelu, lze získat prostřednictvím webového odkazu naskenovaného QR kódem, pokud existuje, na štítku energetické účinnosti produktu.

Obsah

1. Bezpečnostné varovanie	
1.1 Varovanie.....	1-2
1.2 Význam bezpečnostných výstražných symbolov.....	3
1.3 Varovanie týkajúce sa el. prúdu.....	3
1.4 Varovanie týkajúce sa používania.....	4
1.5 Varovanie ohľadom umiestnenia.....	5
1.6 Upozornenie na energiu.....	5
1.7 Varovanie a informácie o likvidácii.....	5
2. Správne používanie mrazničky	
2.1 Názvy komponentov.....	6
2.2 Regulácia teploty.....	7
2.3 Umiestenie.....	8
2.4 Ako začať používať.....	8
2.5 Tipy na úsporu energie.....	8
3. Údržba mrazničky	
3.1 Čistenie.....	9
3.2 Odmrazovanie.....	9
3.3 Prestaňte používať.....	9
4. Riešenie problémov.....	10

Vážený zákazník,

Ďakujeme, že ste zakúpili túto mrazničku. Aby ste zaistili najlepšie výsledky mrazničky, v tejto brožúre nájdete jednotlivé pokyny na použitie. Uistite sa, že je obal produktu zlikvidovaný ekologicky. Pri likvidácii akéhokoľvek produktu sa uistite že vaša metóda likvidácie zodpovedá lokálnym zákonom o ekologickej likvidácii..

1. Bezpečnostné varovanie

1.1 Varovanie



Varovanie pred horľavými materiálmi

Tento spotrebič je určený na používanie v domácnostiach a podobných zariadeniach, používanie v kuchynských, zamestnaneckých priestoroch a obchodoch a iných pracovných prostrediach, hoteloch, motelloch a ďalších typoch bývania.

Tento spotrebič nie je určený na použitie osobami (vrátane detí) so zníženou fyzickou, zmyslovou alebo duševnou schopnosťou, alebo osobami s nedostatkom skúseností a malým množstvom vedomostí. Deti musia byť pri používaní pod dozorom.

Ak je napájací kábel poškodený, musí byť vymenený iba výrobcom, jeho servisným zástupcom, alebo podobne kvalifikovanou osobou. Hlavným dôvodom je predchádzať akémukoľvek poraneniu.

Nikdy neskladujte výbušné látky, ako sú aerosólové plechovky s horľavým palivom v tomto spotrebiči.

Pri vykonávaní údržby musí byť zariadenie odpojené z elektrickej siete.

Varovanie: Udržujte vetracie otvory čisté a otvorené. Mohlo by dôjsť k prehriatiu zariadenia.

Upozornenie: Na rýchlejšie odmrazovanie nepoužívajte mechanické zariadenia, ani iné prostriedky, ako odporúčané výrobcom.

Varovanie: Nepoškodte chladiaci okruh

Varovanie: Nevkladajte do vnútorných priestorov elektrické zariadenie.

Pri umiestňovaní sa uistite, že zariadenie nie je poškodené.

Nezapájajte zariadenie do série zapojených predĺžovacích káblov.

Nepoužívajte predĺžovacie káble na pripojenie bez uzemňovacieho konektora.

Pred likvidáciou starého prístroja zložte dvere a uistite sa, že vnútri nie je napríklad dieťa.

Pri inštalácii príslušenstva musí byť mraznička odpojená z elektrickej siete.

Penový materiál obsahuje horľavé časti. Preto musí byť spotrebič riadne zošrotovaný, musí byť uchovaný mimo akéhokoľvek zdroja požiaru a musí byť zlikvidovaný odborne, najlepšie nejakou spoločnosťou. Predídete tak znečisteniu, či ohrozeniu životného prostredia.

Deti musia byť pod dohľadom, aby sa predišlo tomu, že sa budú so zariadením hrať.

EU štandard: Tento produkt môžu požívať deti od 8 rokov a staršie, a osoby so zníženou fyzickou aktivitou, či duševnou zrelosťou iba pod dohľadom osoby svojprávnej a dospeljej. Tieto predpisy a pokyny sa týkajú bezpečného používania spotrebiča a porozumeniu jeho používania.

Deti sa so zariadením nesmú hrať.

Ak chcete predísť kontaminácii potravín – dodržujte tieto pokyny:



- Nenechávajte dlho otvorené dvere, pretože veľmi rýchlo narastá teplota a potraviny sa rýchlejšie skazia.
- Pravidelne čistite povrchy, ktoré môžu prísť do styku s potravinami.
- Nádrž na čistú vodu vypláchnite, ak nebola použitá počas 48 h. Ak nebol vodný systém použitý v priebehu 5 dní, je nutné ho prepláchnuť.
- Surové mäso a ryby sa musia uchovávať vo vhodných nádobách, aby neprišli do kontaktu s inými potravinami.
- Dvojhviezdičkové priestory na mrazené potraviny sú vhodné na skladovanie predmrazených potravín.
- Jednohviezdičkové, dvojhviezdičkové, trojhviezdičkové priestory nie sú vhodné na mrazenie čerstvých potravín.
- Ak je chladiaci prístroj dlhú dobu prázdny, vypnite ho, odmrázte a vyčistite, osušte a nechajte otvorené dvere.

Varovanie: Aby sa predišlo nebezpečenstvu následkom použitia zariadenia, musí byť všetko v súlade inštrukciami.

Varovanie: Do výrobníka ľadu pripojte len pitnú vodu.

Ak chcete zabrániť tomu, aby dieťa uviazlo v spotrebiči, udržiujte ho mimo tento produkt.

1.2 Význam bezpečnostných výstražných symbolov

	Symbole označujúce zakázané činnosti a manipulácie. Nedodržanie pokynov môže viesť k poškodeniu výrobku, alebo ohroziť osobnú bezpečnosť používateľov..
Symbole zákazu	
	Symbole označujú pokyny, ktoré musia byť dodržané a musia byť vykonané v súlade s požiadavkami na prevádzku. Nedodržanie pokynov môže viesť k poškodeniu výrobku alebo ohroziť osobnú bezpečnosť používateľa.
Výstražné symboly	
	Symbole označujúce pokyny, ktorým treba venovať pozornosť. Tieto pokyny musia byť dôsledne rešpektované.
Symbole poznámok	

Táto príručka obsahuje veľa dôležitých bezpečnostných informácií, ktoré musia byť dodržané.

1.3 Varovanie týkajúce sa el. prúdu

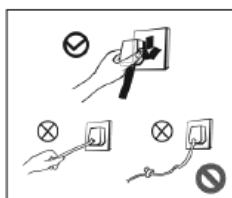

- Neťahajte za napájací kábel pri vypojení zo zásuvky. Pevne uchopte zásuvku a zástrčku a pomalým pohybom ho vyberte.
- Nepoškodzuje napájací kábel.
- Opatrovaný alebo poškodený napájací kábel musí byť vymenený v autorizovanom servise.



- Sieťová zástrčka musí byť riadne pripevnená, inak hrozí nebezpečenstvo požiaru. Uistite sa, že je pripojený aj uzemňovací kolík.



- Pokiaľ dôjde k úniku plynu, uzavrite ventil a potom otvorte dvere a okná, aby ste sa zbavili horľavých látok. Neodpojujte mrazničku alebo iné el. zariadenie, keďže iskra môže spôsobiť požiar.

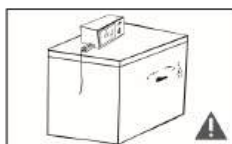

- Na zaistenie bezpečnosti sa neodporúča kľásť na produkt akýkoľvek iný spotrebič ako sú: mikrovlnné rúry, variče ryže a iné.

1.4 Varovanie týkajúce sa používania



- Nerozoberajte mrazničku ani ju sami neopravujte. Akýkoľvek zásah musí vykonávať kvalifikovaný odborník tak, aby nedošlo k ublíženiu na zdraví, či poškodeniu samotného produktu.

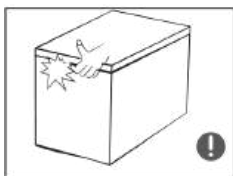

- Medzera medzi tesnením a vekom produktu je veľmi malá. Je nutné dávať pozor, aby ste nenechali prst v tejto oblasti a nestlačili si ho. Pri otvorení si dajte pozor na to, aby nespadli žiadne predmety.
- Nemajte mokré ruky pri vyberaní alebo vkladaní potravín do mrazničky. Mohlo by dôjsť k omrzlinám.

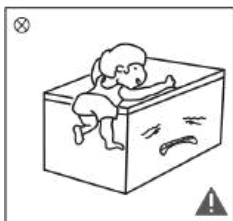

- Nedovoľte deťom vyliezť na mrazničku alebo do mrazničky. Môže dôjsť k úrazu vplyvom pádu, či uzatvoreniu vnútri mrazničky.
- Neumývajte mrazničku tak, že ju budete umývať vodou z hadice, či podobným spôsobom. Mohlo by dôjsť k narušeniu elektrickej izolácie.

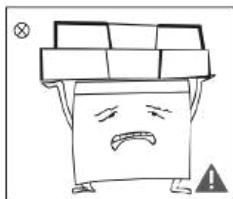

- Na mrazničku nekladte ťažké predmety. Môže dôjsť k pádu a zraneniu.
- V prípade, že dôjde k výpadku elektriny alebo pri čistení, vytiahnite mrazničku z el. siete. Nepripájajte opakovane mrazničku v cykle 5 minút, aby ste predišli poškodeniu kompresora.

1.5 Varovanie týkajúce sa umiestnenia produktu

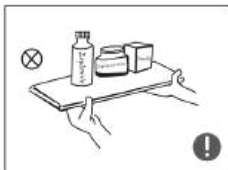

- Neumiestňujte horľavé, výbušné a prchavé konzistentné predmety v mrazničke. Mohlo by dôjsť k poškodeniu výrobku alebo požiaru.
- Neumiestňujte horľavé predmety do blízkosti mrazničky, aby nedošlo k požiaru.

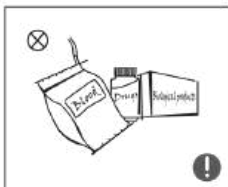

- Tento výrobok je určený pre domácnosti a slúži len na skladovanie potravín. Podľa lokálnych zákonov nesmie byť používaný na skladovanie iných produktov, ako krvi, liekov alebo biologických produktov.

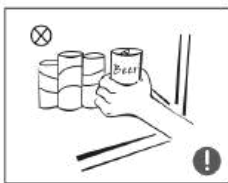

- Neumiestňujte do mrazničky produkty, ako fľaškové pivo a nápoje.
- Mohlo by dôjsť k výbuchu.

1.6 Energetické varovanie

1. Mraznička nemusí fungovať konzistentne, ak je umiestnená mimo požadovaného teplotného rozsahu.
2. Nemali by ste skladovať akékoľvek „šumivé“ nápoje, rovnako tak nie je odporúčané konzumovať príliš chladné nápoje.
3. Neodporúča sa presahovať maximálnu dobu expirácie pri potravinách, a to najmä pri už zamrazených, ktoré v mrazničke skladujete.
4. Ak odmrázate mrazničku, odporúča sa zabaliť potraviny do niekoľkých vrstiev novín, či podobných prikrývkov.
5. Je skutočným faktom že počas doby ručného odmrázovania vzrastie teplota zmrazených potravín.
6. Zariadenie je vybavené zámkom. Kľúče k nemu musíte uchovať mimo dosahu detí. Neuchovávajúce ich v blízkosti mrazničky. Predídete tomu, aby sa deti uzamkli vnútri.

1.7 Varovanie týkajúce sa likvidácie



Mraziace chladivo je veľmi horľavé. Vyrazená mraznička by mala byť izolovaná od zdrojov požiarov. Prosíme, zlikvidujte mrazničku ekologickým spôsobom a podľa lokálnych zákonov.



Odstráňte prosím dvere mrazničky pred likvidáciou. Rovnako tak urobte s policami, aby ste sa uistili, či vnútri nie je uzavretý dieťa.



Správna likvidácia výrobku:

Značka vľavo značí, že zariadenie by nemalo byť likvidované s ostatným odpadom preto, aby sa zabránilo poškodeniu životného prostredia alebo ľudského zdravia. Zariadenie môžete zlikvidovať tak, že ho odovzdáte na najbližšom zbernom mieste. O likvidácii vám viac povie váš predajca, u ktorého ste produkt zakúpili.

2. Správne použitie mrazničky

2.1 Názvy súčastí

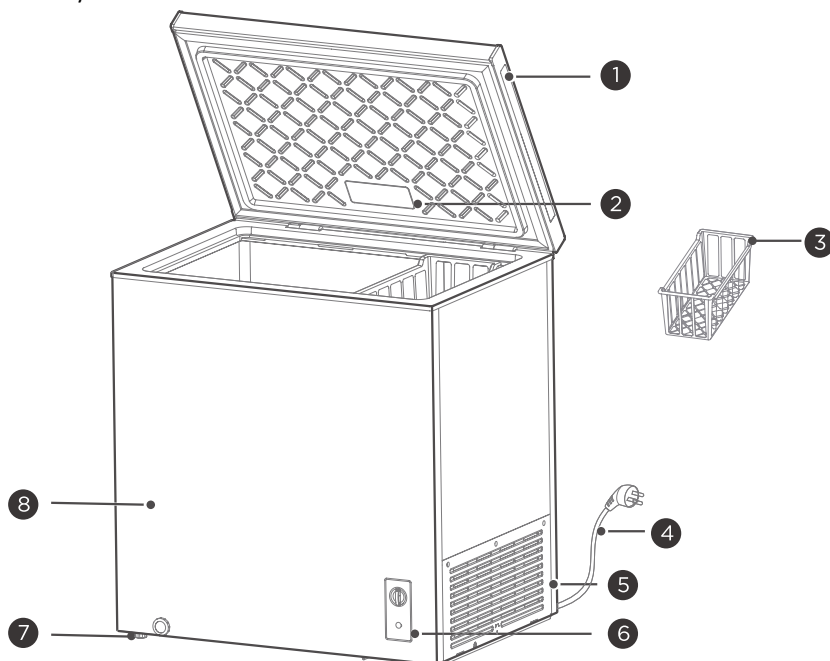

1	Kľučka dverí (voliteľné)	5	Uzávierky
2	Svietidlo (voliteľné)	6	Ovládací panel teploty
3	Policový kôš	7	Vyrovnávací noha
4	Napájací kábel	8	Kabinet

Vyššie vyobrazený obrázok je iba ilustračný. Skutočná konfigurácia závisí od vyhlásenia výrobcu o konfigurácii.

- Nízka teplota v mrazničke môže udržať potraviny čerstvé dlhšiu dobu. Navyše vám vyrobí kvalitnejší ľad.
- Mraznička je vhodná na skladovanie mäsa, rýb, kreviet, pečiva a iných potravín, ktoré nie sú konzumované v krátkodobom horizonte a s krátkou dobou trvanlivosti.
- Odporúčame kusy mäsa vopred rozdeliť na menšie kusy na lepšiu spotrebu a prístup/manipuláciu.
- Vezmite prosím na vedomie, že potraviny v každom prípade musíte spotrebovať v dobe trvanlivosti.

Poznámka:

- Pri dlhodobom používaní môže dôjsť k určitému opotrebovaniu pántu, ktorý môže začať vydávať škripavé zvuky. Najlepšie je tomu predísť pravidelným premazávaním pántu.
- Hmotnosť objemu v koši by nemala prekročiť 5 kg.
- Ak je výrobok zabalený v tenkom obale, môže dôjsť ku kondenzácii kvapalín na povrchu obalu a to najmä pri rýchlej zmene teplôt.

2.2 Regulácia teploty

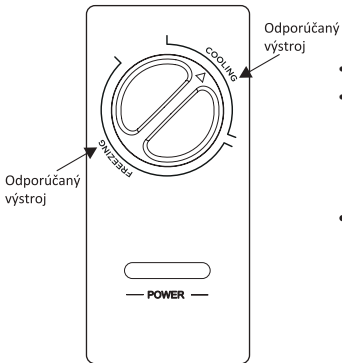

- Po zapnutí kontrolky "POWER" bude svetlo (modrá).
- Teplota v skrinke sa nastavuje gombíkom regulácie teploty; Keď gombík nastavený v rámci "COOLING ", box je chladnička; keď je gombík nastavený v rámci "FREEZING ", krabica je zmrazená. Gombík sa otáča v smere hodinových ručičiek, aby sa znížila teplota v krabici.
- "Odporúčany výstroj" pozri polohu schematickeho označenia.

Obrázok vyššie slúži len na informáciu. Skutočná konfiškácia bude závisieť od fyzického produktu alebo vyhlásenia distribútora.

2.3 Umiestnenie

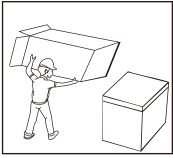

- Pred použitím mrazničky odstráňte jej obal, penové podložky a pásky.

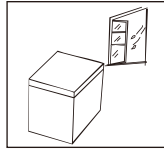

- Mraznička by mala byť umiestnená v dobre vetranom prostredí. Podlaha by mala byť pevná a rovná.

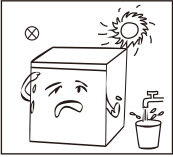

- Uchovávajte mimo dosahu priameho slnečného svetla. Neumiestňujte produkt do vlhkého a chladného prostredia, aby ste predišli korózii.

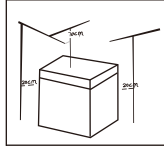

- Strop musí byť nad mrazničkou minimálne 70 cm vysoký, aby ste mohli otvoriť veko. Od steny nechajte mrazničke miesto 20 cm, rovnako tak aj zo strany.

2.4 Ako začať používať

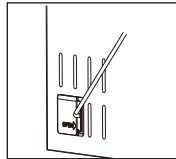
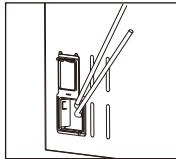
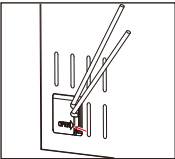

- Vezmite nástroj (plochý skrutkovač alebo kužel), vložte ho do medzery v polohe šípky na obrázku a jemne ho vypáčte smerom von, aby ste otvorili prevrátenie.
- Po otvorení je mraznička taká, ako je znázornená na obrázku. Potom vyberte elektrické vedenie z otvoru.
- Po odstránení elektrického vedenia znova zakryte kryciu platňu.

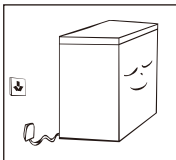

- Mraznička musí zostať v pokojnom stave, rozbalená pred pripojením do el. siete minimálne 30 minút
- Mraznička musí byť v chode 2 – 3 hodiny pred naložením čerstvých a zmrazených potravín, v letnom období musí byť v chode minimálne 4 hodiny s ohľadom na okolité vysoké teploty.

2.5 Tipy na úsporu

- Prístroj by mal byť umiestnený v najchladnejšej miestnosti mimo dosahu vykurovacích telies a slnečného svetla.
- Pred umiestnením do prístroja nechajte horúce potraviny vychladnúť na izbovú teplotu. Preťaženie zariadenia môže zničiť kompresor. Potraviny, ktoré zamrznú príliš pomaly môžu stratiť kvalitu a pokaziť sa.
- Uistite sa, že potraviny riadne zabalíte a nádoby pred ich umiestnením do mrazničky umyjete. Znižujete tak zbytočné množstvo vody v prístroji.
- Vnútorne priestory po každom čistení vysušte utierkami, či inou podobnou tkaninou.
- Ukladajte potraviny zmysluplne, aby ste pri hľadaní nestrácali veľa energie z vychladeného boxu.

3. Údržba mrazničky

3.1 Čistenie

- Prach za zariadením musí byť odstránený, aby mohlo byť zabezpečené najlepšie chladenie a funkčnosť.
- Pravidelne kontrolujte tesnenie dverí, aby ste sa uistili, že v ňom nie sú žiadne nečistoty – môžete ho vyčistiť mäkkou navlhčenou handričkou.
- Vnútornú časť mrazničky by ste mali čistiť, aby ste predišli zápachu.
- Pred čistením odpojte zariadenie z napájania a odstráňte potraviny a košíky.
- Zariadenie čistite mäkkou handričkou. Môžete použiť 2 lyžice jedlej sódy a teplú vodu. Po vyčistení zotrite a nechajte prirodzene vyschnúť.
- V ťažko prístupných miestach vykonávajte čistenie pravidelne. Môžete na to použiť napríklad mäkké tyčinky.
- Nepoužívajte mydlo, prací prostriedok, prášok, čistiace prostriedky atď. Použitie chemikálií by mohlo v budúcnosti viesť k zápachom.
- Nepoužívajte na čistenie tvrdé kefy, čisté oceľové guľôčky, drôtené kefy, brusivá alebo organické rozpúšťadlá.
- Neoplachujte vodou priamym striekaním. Mohlo by dôjsť k poškodeniu elektronických častí zariadenia.

! Pri odmrazovaní a čistení odpojte mrazničku zo siete!

3.2 Odmrazovanie

Ručné odmrazovanie

- Odpojte mrazničku a otvorte veko, odstráňte potraviny a koše. Otvorte odtokový otvor. Vnútorná námraza sa prirodzene vplyvom teploty roztaví. Utrite zostávajúcu vodu suchou handričkou.
- Keď ľad začne opadávať, môžete použiť škrabku na ľad na urýchlenie procesu.
- Vybraté potraviny vložte pri čistení na chladné miesto.
 - o Iné pomôcky na urýchlenie nesmú byť použité. Hrozí poškodenie zariadenia a najmä chladiaceho okruhu.

3.3 Prestaňte používať

- Pri výpadku prúdu, a najmä v letnom období obmedzte otváranie veka a dverí. Nevkladajte nové potraviny.
- Pri dlhodobom nepoužívaní odpojte mrazničku a ponechajte veko otvorené, aby ste predišli zápachu.
- Otočenie: je prísne zakázané otáčať zariadenie po osi y. Uhol náklonu nesmie byť vyšší ako 45 stupňov.

! Najdlhšiu životnosť docielite ponechaním mrazničky v chode. Neodporúča sa vypínať zariadenie, pokiaľ to nie je nevyhnutné!

4. Riešenie problémov

Nasledujúca tabuľka ukazuje možné problémy a príčiny. Ak nie je váš problém vyriešený, kontaktujte naše predajné oddelenie. Ak nie je niečo v poriadku, skontrolujte:

V prevádzke	Či je mraznička pripojená k el. sieti. Nízke napätie. Či je regulátor teploty v pracovnej pozícii.
Zápach	Vonné potraviny musia byť zabalené. Či nie sú potraviny zhnité. Či je potrebné vyčistiť vnútorný priestor.
Dlhodobý chod kompresora	Je normálne, že mraznička pracuje v dlhších intervaloch v lete. Nevkladajte príliš veľa potravín naraz. Nevkladajte tiež neochladené potraviny. Možno často otvárate chladničku. Je potrebné odmrazenie.
Nesvieti svetlo	Či je mraznička pripojená do el. siete a či nie je poškodené svetlo.
Dvere mrazničky nie sú zatvorené, nedajú sa otvoriť	Príliš veľa potravín. Nevyvážená mraznička.
Hlasité zvuky	Je podlaha rovná? Je umiestnenie stabilné? Skontrolujte, či je príslušenstvo správne umiestnené.
Prechodné ťažkosti s otvorením	Normálny fyzický jav zmeny tlaku zvonka a vnútri mrazničky.
Teplo mrazničky Kondenzácia	Mraziaca skriňa môže byť teplá počas letných dní. JE TO NORMÁLNY JAV. Kondenzácia: môže vzniknúť na obale, ak je zariadenie vo vlhkom prostredí. Utrite vodu.
Zvuk prúdenia vzduchu Cinkanie	Kompresor môže produkovať rôzne zvuky, ktoré nemajú vplyv na chladiaci účinok. Elektromagnetický ventil môže spínať alebo cinkať. Ide taktiež o normálny jav.

Informácie o modeli v databáze výrobkov, ako aj identifikátor modelu je možné získať prostredníctvom webovej odkazu naskenovaného pomocou QR kódu, ak je uvedený, na štítku energetickej účinnosti výrobku.