

comfee

FLOOR CLEANER

Instruction Manual

CXC05APGY

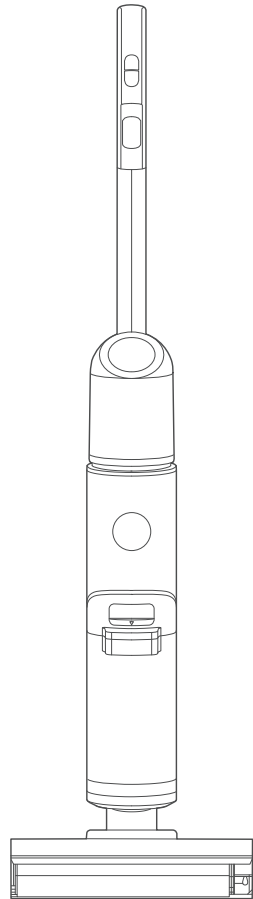

Please read this manual carefully before operating your set and retain it for future reference

CONTENTS

CONTENTS -----	01
SAFETY INSTRUCTIONS -----	02
SPECIFICATIONS -----	06
PRODUCT OVERVIEW -----	07
PRODUCT INSTALLATION -----	09
OPERATION INSTRUCTIONS -----	11
CLEANING AND MAINTENANCE -----	13
TROUBLE SHOOTING -----	16

SAFETY INSTRUCTIONS

Intended Use

The following safety guidelines are intended to prevent unforeseen risks or damage from unsafe or incorrect operation of the appliance. Please check the packaging and appliance on arrival to make sure everything is intact to ensure safe operation. If you find any damage, please contact the retailer or dealer. Please note modifications or alterations to the appliance are not allowed for your safety concern. Unintended use may cause hazards and loss of warranty claims.

Explanation of symbols



Danger

This symbol indicates that there are dangers to the life and health of persons due to extremely flammable gas.



Warning of electrical voltage

This symbol indicates that there is a danger to life and health of persons due to voltage.



Warning

The signal word indicates a hazard with a medium level of risk which, if not avoided, may result in death or serious injury.



Caution

The signal word indicates a hazard with a low degree of risk which, if not avoided, may result in minor or moderate injury.



Attention

The signal word indicates important information (e.g. damage to property), but not danger.



Observe instructions

This symbol indicates that a service technician should only operate and maintain this appliance in accordance with the operating instructions.

Read these operating instructions carefully and attentively before using/commissioning the unit and keep them in the immediate vicinity of the installation site or unit for later use!

Important Safety Instructions

- This product is suitable for hard floors in the indoor environment, including waxed floors, stone floors, rubber floors, marble floors, granite floors, terrazzo floors, solid wood floors, composite floors, bamboo floors, as well as glazed tiles, ceramic facing tiles and other flat ground. It may not achieve the best results if the product is used on uneven ground surface.
 - Do not use this product near or on the surface of flammable and explosive objects, which may cause fire and explosion.
 - Do not use this product near a working fireplace or heater to prevent deformation of the machine casing.
 - Do not use it to clean high-temperature substances (unextinguished cigarette butts, matches or hot ash, etc.), ultra-fine substances (such as lime, cement, wood chips, gypsum powder, ashes, charcoal, etc.), dangerous substances (such as solvents, descaling agents, etc.), chemical substances (such as acidic substances, detergents, etc.) and other substances with uncertain physical properties.
 - Do not use this floor cleaner to absorb detergent, kerosene, gasoline, alcohol, paint or perfume, or else it may cause short-circuit, fire or explosion.
 - Do not use this floor cleaner to absorb toner used in laser printers and copiers, or else it may cause fire or explosion.
 - Do not use this floor cleaner to absorb sharp or large objects, such as glass shards, small toys, pins, paper clips, stones, plaster and large pieces of paper, or else it may block up and damage the machine.
 - Do not use this floor cleaner to absorb any burning or smoking objects, such as soot from the unextinguished heat source, burning cigarette butts or matches.
 - This product can't be used to clean stains of strong grease, strong viscosity, or strong dyeing properties such as shoe polish, paint, and pigments.
 - Do not touch the plug or any live part of the product with wet hands to avoid the risk of electric shock.
 - Stop using it if the plug is damaged. Please call our service personnel for replacement in order to avoid hazards.
 - Please keep the airflow channels and moving parts of this product away from long hair, loose clothing, fingers and other parts of the body. Do not point the suction tube, accessory tip or tool to the eyes or ears, or put them in the mouth.
 - Please use the cleaning agent produced by our company and the manufacturer approved by us.
 - Do not add other solutions to avoid generating toxic and harmful gases.
- If electric leakage, motor over-temperature, abnormal noise, peculiar smell or weak suction is found during use, stop using it immediately and call our service personnel.
- After using the machine, please clean the wastewater tank in time to avoid peculiar smell, and keep the ventilation path unobstructed, so as to avoid obstruction, or else it will cause the suction power to drop, the motor to heat up, and will affect the service life of the floor cleaner.
 - After using the machine, please store it in a dry place. A humid place will affect the insulation and service life of the appliance.
 - Do not soak or rinse the floor cleaner or floor brush in water.

Important Safety Instructions

- This appliance can be used by children aged from 8 years and above and persons with reduced physical, sensory or mental capabilities or lack of experience and knowledge if they have been given supervision or instruction concerning use of the appliance in a safe way and understand the hazards involved.
 - Cleaning and user maintenance shall not be made by children without supervision.
 - Children should not play with the appliance.
 - Please check the suction nozzle regularly. If there is a blockage, please clear it in time to avoid decrease in suction and affecting the performance of the machine.
- Turn off the power before replacing the brush.
- In the following situations, do not use the machine, contact to our customer service center for inspection and repair in time:
 1. Obvious damage or abnormal operation caused by drop;
 2. Power cord is damaged.
 - Do not disassemble the enclosed machine without permission. There are no user serviceable parts. Do not try to change the performance of the machine, or else it will cause danger.
 - Using a voltage that does not match the specifications will cause damage to the product and more likely to cause harm to the user. The correct rated voltage is marked on the nameplate.
 - When cleaning the stairs, be extra cautious to prevent falling.
 - Do not shake or impact the machine up and down to prevent wastewater from flowing into the motor.
 - When the motor is working, do not lift or carry the appliance up and down, and do not put the machine on its side to prevent the wastewater from entering the motor.
 - To prevent tip-over, place the machine against the wall after use.
 - Do not use the floor cleaner before the clean water tank and wastewater tank are installed properly.
 - Do not place any small objects in the outlet or block the outlet. Remove any small objects that may interfere with the flow of air through the outlet to prevent overheating of the machine.
 - Do not wet the machine body, or it may cause damage and fire due to short circuit.
 - This is only allow to use the docking station for charge the battery.
 - The plug must be removed from the socket-outlet before cleaning or maintaining the appliance.
 - All the technologies and other data in this manual are obtained by our company or the designated third party testing company, and we reserve the right of final interpretation.

Use and Precautions of Washer Detergent

- Mix and clean according to instructions. It is recommended to use cleaning liquid produced by our company or manufacturers approved by our company, which do not contain acid, alkali solutions or substances harmful to the environment.
- If a large amount of cleaning liquid is added, more foam will be generated when used, which may infiltrate into the motor and cause danger.
- The cleaning liquid should be kept out of reach of children. If the cleaning liquid accidentally gets into eyes, rinse thoroughly with clean water; in case of accidental ingestion, seek medical treatment immediately. Follow local environmental protection regulations when handling wastewater and cleaning liquid.

SPECIFICATIONS

Product Model	CXC05APGY
Charging rated input	100-240V~50/60Hz
Charging output	27V \equiv 0.8A
Power	200W
Voltage	22.2V \equiv
Net Weight	3.7kg
Product Size	1120*270*282mm
Clean water tank volume	740mL
Dirty water tank MAX line volume	400mL

PRODUCT OVERVIEW

Product introduction

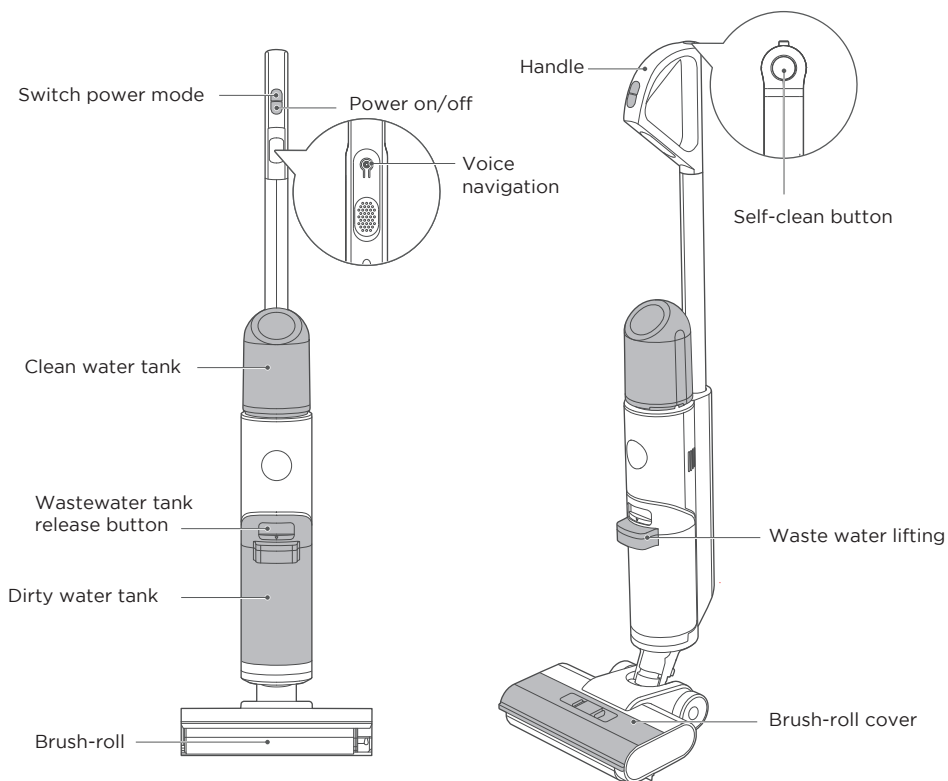

List of Accessories

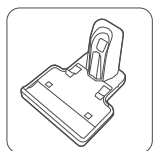

Docking station



Cleaning brush

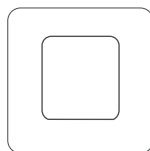

Filter

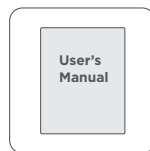

User's Manual

Parts

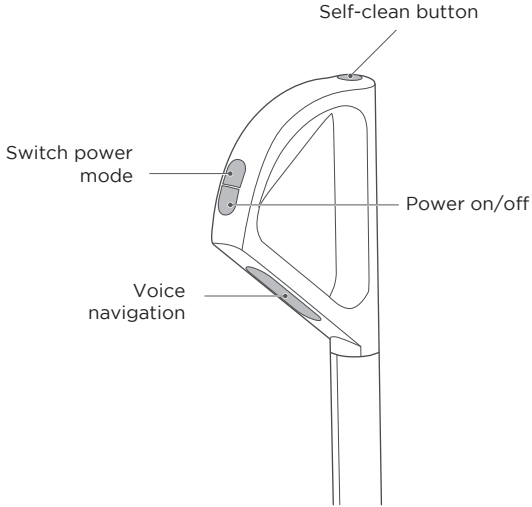

Auto mode

- the water from the machine wets the brush-roll to clean the floor;

Quick suction mode

- the machine stops discharging water, and sucks dry garbage or residual water;

Electrolyzed Water

- Cleaning and disinfecting agent obtained by means of electrolysis with a dilute sodium chloride solution and it is no harm to the human body and friendly to the human body and friendly to the environment.

PRODUCT INSTALLATION

Handle Installation and Removal

Installation

Insert the end of the handle into the port of the main unit along the vertical direction until there is a click, which indicates the installation is successful;

Removal

Insert a screwdriver or other tools into the hole, and pull out the handle upward.

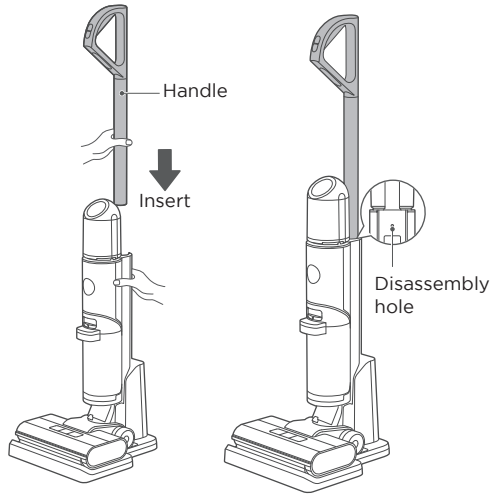

Charging Battery

WARNING

- For the purposes of recharging the battery, only use the detachable supply unit provided with this appliance.

Attention

- Charge the product before the first use.
1. Insert the charging end of the charger into the rear port of the charging dock, and connect the plug to a 100V-240V power
 2. Put the machine upright into the charging base, and make sure that the bottom of the body completely falls into the charging base. At this moment, a voice will prompt "start charging", and the indicator light flashes.
 3. It takes about 3-4 hours to fully charge the machine. When the battery is fully charged, the indicator will turn off and the machine will automatically power off.

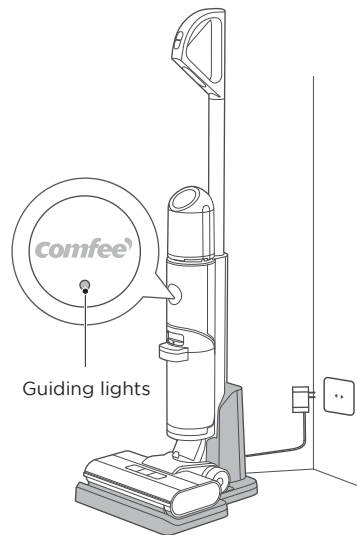



Attention

- Voice cannot be triggered when turned off
4. When the machine is first turned on, the voice function is enabled by default. While in the on or pause state, you can press the voice button to turn off the voice function. Pressing the same button again will re-enable the voice function.

Filling Clean Water Tank



Attention

- Fill water only to the clean water tank.
1. Hold the machine with one hand, grab the water tank with the other hand, rotate and remove the water tank;
2. Unscrew the water tank cover, pour tap water into the water tank, and add an appropriate amount of cleaning solution if desired;

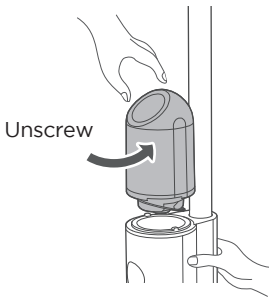

3. Screw the water tank back into place on the machine, and when you hear a click sound, it means the installation is successful.

Screw back into



Screw back into



OPERATION INSTRUCTIONS

Turning On and Cleaning

Step 1

Step on the floor brush and pull the handle diagonally until you hear a click. The machine is now in standby mode.

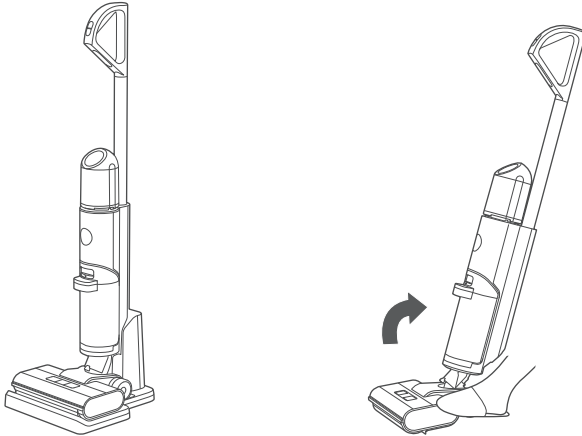

Step 2

To start working, press the power button. Press this button again to stop the machine.

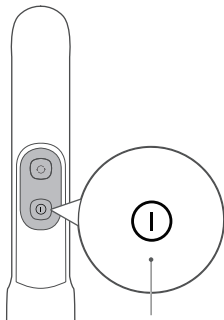

Power button

Step 3

The machine defaults to automatic mode when it starts. To switch to the sterilization mode, press the mode switch button. Press this button again to switch to the suction mode.

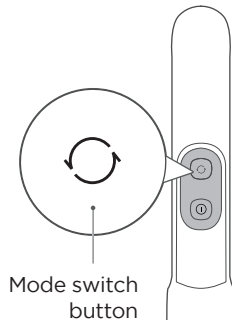

Mode switch button



Attention

- After using the machine, it is recommended to place it vertically on the specially designed charging base.

Upright Pause Function

In working state, you can step on the floor brush to erect the body, the machine will stop working and enter standby state; it will automatically turn off after 2 minutes of standby.

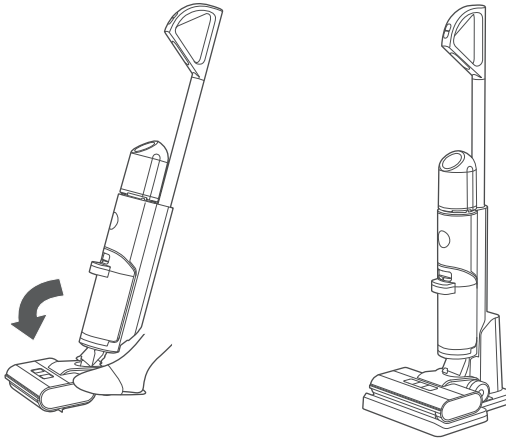

Self-cleaning + Drying Function

⚠ Caution

- During the air-drying process, the machine does not charge. After the air-drying is complete, it automatically enters the charging state. It is normal for the machine to indicate low battery after air-drying in a low battery state.
- In the air-drying mode, to improve the drying effect, the rolling brush will rotate every 2 minutes with a "drip" sound, which is a normal phenomenon.

1. When the machine is in charging state, short press the self-cleaning button to activate the self-cleaning and self-drying mode. During the self-drying process, the roller brush rotates for 30 seconds for centrifugal drying, followed by the low-speed operation of the fan for 90 minutes to properly dry the roller brush and pipeline.
2. When the machine is in charging state, long press the mode switch button for 3 seconds to directly enter the self-drying mode.
3. To stop the self-cleaning or self-drying, press the self-cleaning button again.
4. After the self-cleaning is completed, please clean the wastewater tank in time. If there are residual stains on the base, please clean them in time.

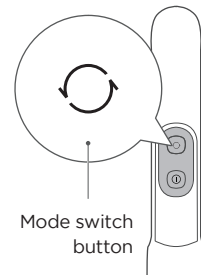

CLEANING AND MAINTENANCE

Waste Water Detect Alarm

Attention

- After cleaning, it is recommended to place the machine upright in the charging base; do not place the machine in places with direct sunlight or moisture;
- In order not to affect the performance of the machine, it is recommended that you regularly maintain its parts;
- Before cleaning, please disconnect the power supply to stop the machine;
- Scrub with water or neutral detergent, wring out the cleaning cloth before scrubbing to avoid water leaking into the electrical components.

1. Press the button of wastewater tank with your thumb and pull outward to remove the tank.

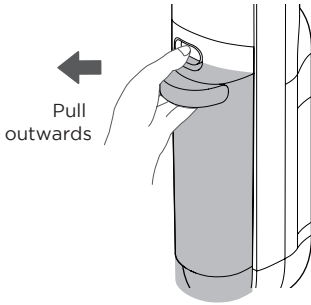

2. Hold the tank with one hand and pull out the top cover of the tank with the other hand.

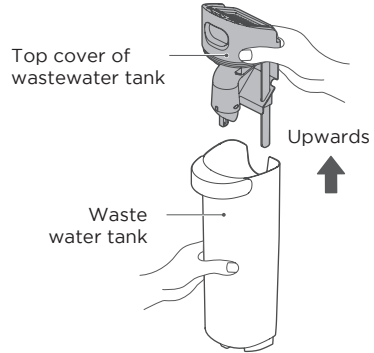

3. Dump the sewage from the side of the sewage tank and rinse it clean; remove the filter from the top cover of the sewage tank, rinse it clean, and air-dry it.

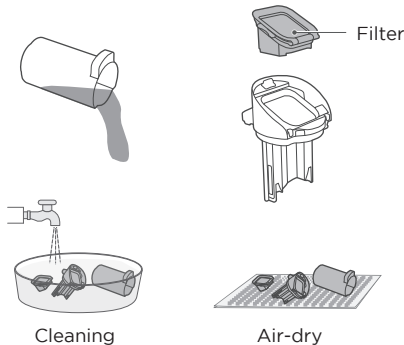

4. Install the wastewater tank back to the machine until there is a click sound; (when installing wastewater tank, it is recommended to hold the body with another hand to avoid tipping over).

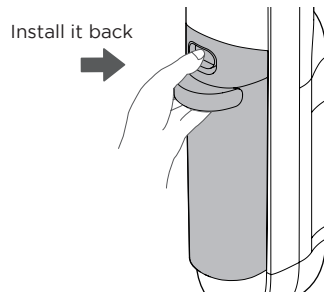

Brush-roll and Cover Cleaning



Attention

- It is recommended that after each use, the roller brush and cover should be cleaned and dried in time;
- If residual stains are found on the suction surface of the floor brush, wipe it with a wet cloth. Do not rinse it with water.

1. Press the buckle as shown in the diagram to remove the floor brush cover;

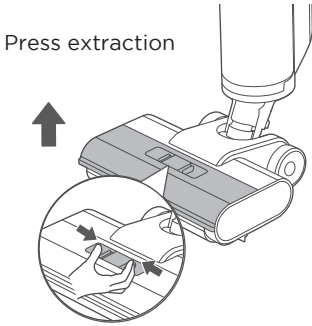

2. Rotate the end cap knob as shown in the diagram and pull out the roller brush sideways;

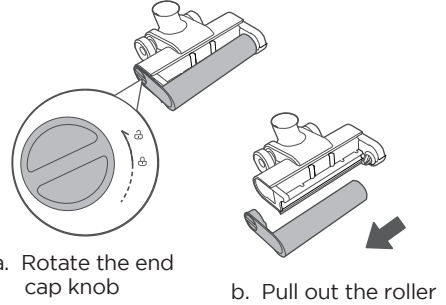

3. If there is still hair or other debris tangled on the roller brush after self-cleaning, remove the tangled debris from the roller brush; for heavy-duty cleaning (such as tomato sauce, soy sauce, etc.), if there is still dirt residue on the roller brush after self-cleaning, it can be self-cleaned again or the roller brush can be removed and cleaned with water;

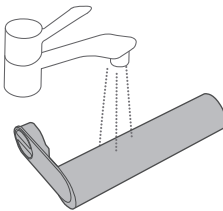

4. If there is residual dirt on the roller brush cover after self-cleaning, rinse the roller brush cover with water.

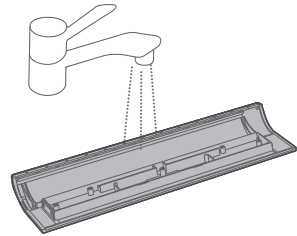

Brush-roll and Cover Cleaning

5. If there are any residual stains on the suction nozzle (the part exposed after removing the roller brush) after self-cleaning, please wipe it with a damp cloth instead of washing it with water.

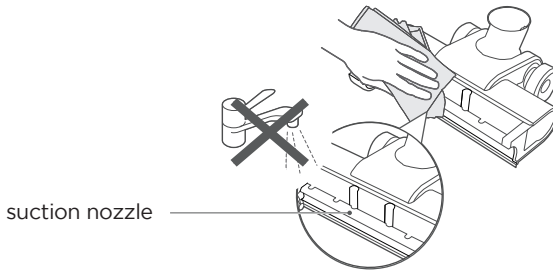

6. After cleaning, reinstall the roller brush. If not in immediate use, you can place the roller brush in a ventilated area to dry before installation.

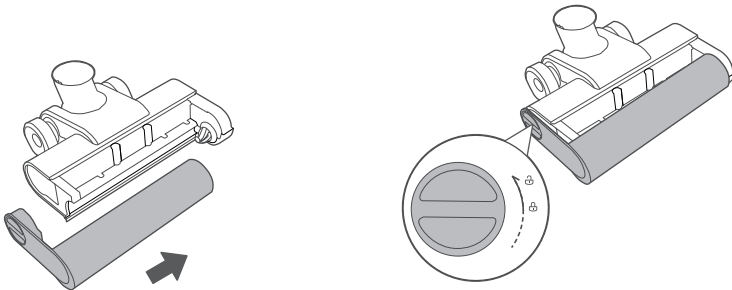

7. After cleaning, cover the floor brush, align it with the installation hole, press it down, and you will hear a click when it is successfully installed.

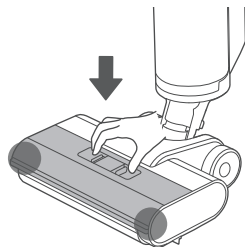

TROUBLESHOOTING

Please check the following table in case of any abnormal conditions when using the product.

Problem	Possible cause	Solution
The floor cleaner does not work	• The roller brush is entangled by hair or stuck by foreign objects	Remove the roller brush to clean and reinstall
	• Wastewater tank is full	Clean the wastewater tank
	• Low battery voltage	Charge
Suction power is weakened	• Roller brush, roller brush cover, or wastewater tank is not installed in place	Remove all components and reinstall them
	• The filter screen above the inside of the sewage tank is dirty	Use after cleaning the filter screen
	• Floor brush suction or pipe blockage	Wipe the floor brush suction and clean the pipe under the air duct
	• Roller brush is entangled by hair	Clean the roller brush
	• Wastewater tank filter is dirty	Clean the filter and dry thoroughly before installation
Noise when the fan is running	• Foreign matter in the suction port of the floor brush or in the pipe	Wipe the suction port and clean the pipe under the air duct
	• Wastewater tank is full	Clean the Wastewater tank
Floor brush doesn't spray water	• Water shortage in clean water tank	Add water to the clean water tank
	• Clean water tank is not installed properly	Reinstall the clean water tank
Air outlet leaks water	• Wastewater tank filter is cleaned and not dried after use	Clean the filter and dry thoroughly before installation
Water leakage at the bottom of floor brush	• Wastewater tank or filter isn't installed	Install wastewater tank and filter



According to Waste of Electrical and Electronic Equipment (WEEE) directive, WEEE should be separately collected and treated. It at any time in future you need to dispose of this product please do NOT dispose of this product with household waste. Please send this product to WEEE collecting points where available.

comfee'
... is how i feel !

Contact information
Facebook : Comfee Thailand
Line : @comfeethailand
Website : www.feelcomfee.com/th
Customer service: 02-511-7888



comfee'

เครื่องทำความสะอาดพื้น

คู่มือการใช้งาน

CXC05APGY

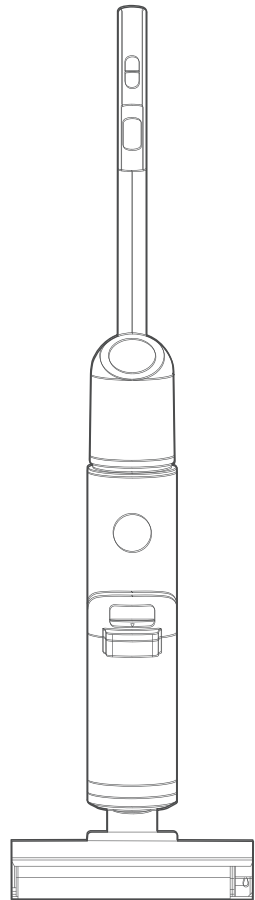

 ก่อนใช้งานผลิตภัณฑ์ โปรดอ่านคู่มือนี้โดยละเอียด
และเก็บไว้ใช้อ้างอิงต่อไป

สารบัญ







สารบัญ.....	01
คำแนะนำด้านความปลอดภัย	02
ข้อมูลจำเพาะ:	06
ภาพรวมผลิตภัณฑ์	07
การติดตั้งผลิตภัณฑ์	09
คำแนะนำการใช้งาน	11
การทำควมสะอาดและดูแลรักษา	13
การแก้ไขปัญหา	16

คำแนะนำด้านความปลอดภัย

วัตถุประสงค์การใช้งาน

คำแนะนำด้านความปลอดภัยต่อไปนี้ มีวัตถุประสงค์เพื่อป้องกันความเสี่ยงหรือความเสียหายที่ไม่คาดคิดจากการที่เครื่องทำงานโดยไม่ปลอดภัยหรือไม่ถูกต้อง ตรวจสอบบรรจุภัณฑ์และผลิตภัณฑ์ให้ถี่ถ้วนเมื่อได้รับตัวเครื่อง เพื่อให้แน่ใจว่าองค์ประกอบทุกอย่างยังอยู่ในสภาพดี ไม่ชำรุดเสียหาย เพื่อให้มั่นใจว่าใช้งานได้อย่างปลอดภัย หากพบร่องรอยการชำรุดเสียหาย โปรดติดต่อผู้แทนจำหน่ายหรือผู้แทนค้าปลีก ไม่อนุญาตให้ดัดแปลงหรือปรับเปลี่ยนอุปกรณ์ เนื่องจากเหตุผลด้านความปลอดภัยของผู้ใช้งาน การใช้งานที่ไม่ตรงตามวัตถุประสงค์อาจก่อให้เกิดอันตราย และสูญเสียสิทธิเรียกร้องเอาประกัน

คำอธิบายสัญลักษณ์

	อันตราย สัญลักษณ์นี้บ่งชี้ให้ทราบว่า มีอันตรายต่อชีวิตและสุขภาพของบุคคล อันเนื่องมาจากก๊าซที่มีความไวไฟสูง
	คำเตือนเกี่ยวกับแรงดันไฟฟ้า สัญลักษณ์นี้บ่งชี้ให้ทราบว่า มีอันตรายต่อชีวิตและสุขภาพของบุคคล อันเนื่องมาจากแรงดันไฟฟ้า
	คำเตือน คำสัญญาณนี้บ่งชี้ถึงอันตรายที่มีความเสี่ยงระดับต่ำ ซึ่งหากไม่หลีกเลี่ยง อาจส่งผลให้บาดเจ็บเล็กน้อยถึงปานกลาง
	ข้อควรระวัง คำสัญญาณนี้บ่งชี้ถึงอันตรายที่มีความเสี่ยงระดับต่ำ ซึ่งหากไม่หลีกเลี่ยง อาจส่งผลให้บาดเจ็บเล็กน้อยถึงปานกลาง
	ข้อควรทราบ คำสัญญาณนี้บ่งชี้ถึง ข้อมูลสำคัญ (เช่น ทำให้ทรัพย์สินเสียหาย) แต่ไม่ก่อให้เกิดอันตราย
	ปฏิบัติตามคำแนะนำ สัญลักษณ์นี้ระบุว่าควรให้ช่างผู้ชำนาญการดำเนินการบำรุงรักษาผลิตภัณฑ์ตามวิธีการใช้งานเท่านั้น

อ่านวิธีการใช้งานด้วยความละเอียดถี่ถ้วนก่อนใช้งาน/ทดสอบเครื่อง และเก็บวิธีการใช้งานไว้ใกล้กับสถานที่ติดตั้งเพื่อใช้อ้างอิงในอนาคต

คำแนะนำเกี่ยวกับความปลอดภัยที่สำคัญ

- ผลิตภัณฑ์นี้เหมาะสำหรับใช้กับพื้นแข็งในสภาพแวดล้อมภายในอาคาร ได้แก่ พื้นเคลือบแว็กซ์ พื้นหิน พื้นยาง พื้นหินอ่อน พื้นหินแกรนิต พื้นหินขัด พื้นไม้เนื้อแข็ง พื้นกระเบื้องยาง พื้นไม้ไฟ รวมถึงกระเบื้องเคลือบ กระเบื้องเซรามิกสำหรับปูนอกอาคาร และพื้นเรียบอื่น ๆ หากใช้ผลิตภัณฑ์กับพื้นผิวที่ไม่เรียบ อาจไม่ได้ผลลัพธ์ที่ดีเท่าที่ควร
- อย่าใช้ผลิตภัณฑ์นี้ในบริเวณใกล้เคียงหรือบนพื้นผิวของวัตถุไวไฟและวัตถุระเบิด ซึ่งอาจทำให้เกิดเพลิงไหม้และการระเบิดได้
- อย่าใช้ผลิตภัณฑ์นี้ใกล้กับเตาผิงหรือเครื่องทำความร้อนที่ทำงานอยู่เพื่อป้องกันการสูญรูปของตัวเครื่อง
- อย่าใช้ผลิตภัณฑ์เพื่อทำความสะอาดที่มีอุณหภูมิสูง (กันบูหรี่ยังไม่ดับ ไม้ขัด หรือที่ไถร้อน ฯลฯ) สารที่ลึกละเอียด (เช่น ปูนขาว ซีเมนต์ เศษไม้ ผงยิปซัม ที่ไถ ก้อน ฯลฯ) สารอันตราย (เช่น ตัวทำลายสารกำจัดตะกรัน ฯลฯ) สารเคมี (เช่น สารที่เป็นกรด ผงซักฟอก ฯลฯ) และสารอื่น ๆ ที่มีคุณสมบัติทางกายภาพไม่แน่นอน
- อย่าใช้เครื่องทำความสะอาดพื้นในการดูดซับผงซักฟอก น้ำมันก๊าด น้ำมันเบนซิน แอลกอฮอล์ สี หรือน้ำหอม มิฉะนั้นอาจทำให้เกิดไฟฟ้าลัดวงจร เพลิงไหม้ หรือระเบิดได้
- อย่าใช้เครื่องทำความสะอาดพื้นในการดูดซับผงหมึกที่ใช้ในเครื่องพิมพ์เลเซอร์และเครื่องถ่ายเอกสาร มิฉะนั้นอาจทำให้เกิดเพลิงไหม้หรือการระเบิดได้
- อย่าใช้เครื่องทำความสะอาดพื้นในการดูดซับวัตถุมีคมหรือวัตถุขนาดใหญ่ เช่น เศษแก้ว ของเล่นขนาดเล็ก เข็มหมุด คลิปหนีบกระดาษ หิน ปูนปลาสเตอร์ และกระดาษชิ้นใหญ่ มิฉะนั้นอาจทำให้เกิดการอุดตันและทำให้เครื่องเสียหายได้
- อย่าใช้เครื่องทำความสะอาดพื้นในการดูดซับวัตถุที่กำลังเผาไหม้หรือมีควัน เช่น เหมะควันจากแหล่งความร้อนที่ยังไม่ดับ กันบูหรี่ยังไม่ดับไฟ
- ผลิตภัณฑ์นี้ไม่สามารถใช้ทำความสะอาดไขมันที่มีความเข้มข้น ความหนืดสูง หรือมีคุณสมบัติย่อยสลายได้ เช่น ยาจัดรองเท้า สีทา และผงเบ็ดสีได้
- อย่าใช้มือเปียกสัมผัสสวิตช์หรือชิ้นส่วนที่มีกระแสไฟฟ้าของผลิตภัณฑ์ เพื่อหลีกเลี่ยงความเสี่ยงจากไฟฟ้าช็อต
- หยุดใช้งานหากปลั๊กเกิดการชำรุดเสียหาย โปรดติดต่อเจ้าหน้าที่ให้บริการของเราในการเปลี่ยนสินค้าเพื่อหลีกเลี่ยงอันตราย
- โปรดรักษาระยะห่างช่องระบายอากาศและส่วนที่เคลื่อนไหวของผลิตภัณฑ์นี้ให้พ้นจากเส้นผมยาว เสื้อผ้าที่หลวม นิ้วมือ และส่วนอื่น ๆ ของร่างกาย อย่าหันต่อจุด ปลายอุปกรณ์เสริม หรือเครื่องมือไปที่ตาหรือหู หรือใส่เข้าไปในปาก
- โปรดใช้สารทำความสะอาดที่ผลิตโดยบริษัทของเราและผู้ผลิตที่เราได้อนุมัติ
- อย่าเติมน้ำละลายอื่น ๆ เพื่อป้องกันการเกิดก๊าซที่เป็นพิษและเป็นอันตราย
- หากพบไฟฟ้ารั่ว อุณหภูมิมอเตอร์สูงเกินไป เสียงผิดปกติ กลิ่นแปลก ๆ หรือแรงดูดอ่อนลงระหว่างการใช้งาน ให้หยุดใช้งานทันทีและติดต่อเจ้าหน้าที่บริการของเรา
- หลังจากใช้งานเครื่องแล้ว โปรดทำความสะอาดถังเก็บน้ำเสียโดยทันทีเพื่อหลีกเลี่ยงกลิ่นไม่พึงประสงค์ และรักษาช่องระบายอากาศให้ไม่มีสิ่งกีดขวาง มิฉะนั้นอาจทำให้แรงดูดลดลง มอเตอร์ร้อนขึ้น และส่งผลต่ออายุการใช้งานของเครื่องทำความสะอาดพื้น
- หลังจากใช้งานเครื่องแล้ว โปรดเก็บไว้ในที่แห้ง พื้นที่ชื้นจะส่งผลกระทบต่อฉนวนและอายุการใช้งานของเครื่องอย่างช้าหรือล้างเครื่องทำความสะอาดพื้นหรือแปรงขัดพื้นในน้ำ

คำแนะนำเกี่ยวกับความปลอดภัยที่สำคัญ

- เด็กที่มีอายุตั้งแต่ 8 ปีขึ้นไป และบุคคลที่มีสภาพร่างกาย การรับรู้ หรือสภาพจิตใจไม่ปกติ หรือขาดความรู้ และประสบการณ์สามารถใช้งานเครื่องนี้ได้ แต่ต้องมีการควบคุมดูแลหรือได้รับคำแนะนำเกี่ยวกับการใช้งาน อุปกรณ์ในวิธีการที่ปลอดภัย และเข้าใจถึงอันตรายที่อาจเกิดขึ้น

- ไม่ควรให้เด็กทำความสะอาดและดูแลรักษาอุปกรณ์นี้ตามลำพังโดยไม่มีผู้ควบคุมดูแล

- เด็กไม่ควรเล่นกับเครื่องทำความสะอาดพื้น

- โปรดตรวจสอบหัวดูดอย่างสม่ำเสมอ หากมีสิ่งอุดตัน โปรดล้างออกทันทีเพื่อหลีกเลี่ยงแรงดูดที่ลดลง และผลกระทบต่อประสิทธิภาพของเครื่อง โปรดปิดเครื่องก่อนทำการเปลี่ยนแปลง

- ในสถานการณ์ต่อไปนี้ ห้ามใช้งานเครื่อง โปรดติดต่อศูนย์บริการลูกค้าของเราโดยทันทีเพื่อการตรวจสอบ และซ่อมแซม:

1. ความเสียหายที่ชัดเจนหรือการทำงานผิดปกติที่เกิดจากการตกหล่น

2. สายไฟชำรุดเสียหาย

- ห้ามถอดแยกชิ้นส่วนเครื่องที่ให้มาโดยไม่ได้รับอนุญาต ไม่มีชิ้นส่วนที่ผู้ใช้สามารถซ่อมแซมด้วยตนเองได้ อย่าพยายามเปลี่ยนประสิทธิภาพของเครื่อง มิฉะนั้นจะทำให้เกิดอันตรายได้

- การใช้แรงดันไฟฟ้าไม่ตรงตามข้อกำหนดจะทำให้ผลิตภัณฑ์เสียหายและมีความเสี่ยงที่จะเกิดอันตรายต่อผู้ใช้งานขึ้น พิกัดแรงดันไฟฟ้าที่ถูกต้องจะมีการระบุไว้บนแผ่นข้อมูล

- เมื่อใช้ทำความสะอาดพื้นบันได โปรดระวังเป็นพิเศษเพื่อไม่ให้หล่น

- อย่าเหย้าหรือกระแทกเครื่องจักรขึ้นลงเพื่อป้องกันไม่ให้น้ำเสียไหลเข้าสู่มอเตอร์

- ขณะที่มีมอเตอร์ทำงาน อย่ายกหรือเคลื่อนตัวเครื่องขึ้นลง และอย่าวางตะแกรงข้างเพื่อป้องกันไม่ให้น้ำเสียไหลเข้าสู่มอเตอร์

- เพื่อป้องกันการพลิกคว่ำ ให้วางเครื่องชิดผนังหลังการใช้งาน

- อย่าใช้เครื่องทำความสะอาดพื้นหากไม่ติดตั้งถังเก็บน้ำสะอาดและถังเก็บน้ำเสียอย่างเหมาะสมก่อน

- อย่าวางวัตถุขนาดเล็กเข้าไปในช่องลม หรือกีดขวางช่องระบายลม โปรดนำวัตถุเล็ก ๆ ที่อาจกีดขวางการไหลของอากาศผ่านทางช่องลมออกไป เพื่อป้องกันไม่ให้เครื่องมีความร้อนสูง

- อย่าทำให้ตัวเครื่องเปียก มิฉะนั้นอาจทำให้เกิดความเสียหายและเพลิงไหม้จากไฟฟ้าลัดวงจรได้

- อนุญาตให้ใช้แท่นเชื่อมต่อเพื่อชาร์จแบตเตอรี่เท่านั้น

- ต้องถอดปลั๊กออกจากเต้ารับก่อนที่จะทำความสะอาดหรือบำรุงรักษาเครื่อง

- เทคโนโลยีและข้อมูลอื่น ๆ ทั้งหมดในคู่มือนี้ได้รับมาจากบริษัทของเราหรือบริษัททดสอบบุคคลที่สามที่ได้รับมอบหมาย และบริษัทเราขอสงวนสิทธิ์ในการตีความขั้นสุดท้าย

การใช้และข้อควรระวังสำหรับน้ำยาทำความสะอาด

- ผสมและทำความสะอาดตามขั้นตอน แนะนำให้ใช้น้ำยาทำความสะอาดที่ผลิตโดยบริษัทของเราหรือผู้ผลิตที่บริษัทเรานุมัติ ซึ่งเป็นสารที่ไม่มีส่วนผสมของกรด ด่าง หรือสารที่เป็นอันตรายต่อสิ่งแวดล้อม
- หากเติมน้ำยาทำความสะอาดในปริมาณมาก เมื่อใช้งานจะยิ่งเกิดฟองมากขึ้น ซึ่งอาจแทรกซึมเข้าไปในมอเตอร์และก่อให้เกิดอันตรายได้
- ควรเก็บน้ำยาทำความสะอาดให้พ้นมือเด็ก หากน้ำยาทำความสะอาดเข้าตาโดยไม่ได้ตั้งใจ ให้ล้างออกด้วยน้ำสะอาด ในกรณีที่กลืนกินเข้าไปโดยไม่ได้ตั้งใจ ให้ไปพบแพทย์ทันที โปรดปฏิบัติตามข้อบังคับการคุ้มครองสิ่งแวดล้อมในท้องถิ่น เมื่อจัดการกับน้ำเสียและน้ำยาทำความสะอาด

ข้อมูลจำเพาะ

รุ่นผลิตภัณฑ์	CXC05APGY
พิสัยแรงดันไฟฟ้าและความถี่ซาร์จไฟฟ้า (แทนซาร์จ)	100-240 โวลต์~50/60 เฮิรตซ์
แรงดันและกระแสไฟฟ้าซาร์จไฟออก (แทนซาร์จ)	27 โวลต์ = 0.8 แอมแปร์
กำลังไฟฟ้า	200 วัตต์
แรงดันไฟฟ้า	22.2 โวลต์ =
น้ำหนักสุทธิ	3.7 กก.
ขนาดผลิตภัณฑ์ (ส x ล x ก)	1120 x 270 x 282 มม.
ปริมาณถังเก็บน้ำสะอาด	740 มล.
ปริมาณถังเก็บน้ำเสีย	400 มล.

ภาพรวมผลิตภัณฑ์

แนะนำผลิตภัณฑ์

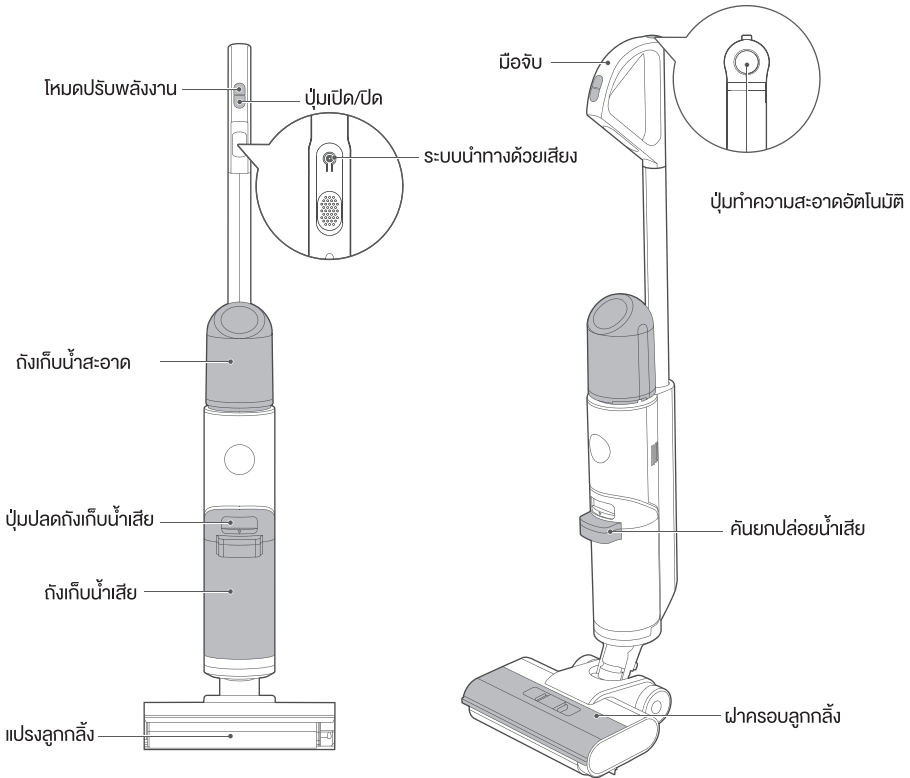

รายการอุปกรณ์เสริม

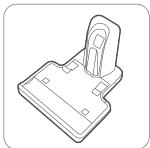

แท่นชาร์จ



แปรงทำความสะอาด

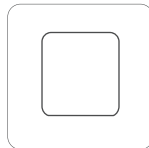

แผ่นกรอง



คู่มือ
การใช้งาน

คู่มือการใช้งาน

ชิ้นส่วนต่าง ๆ

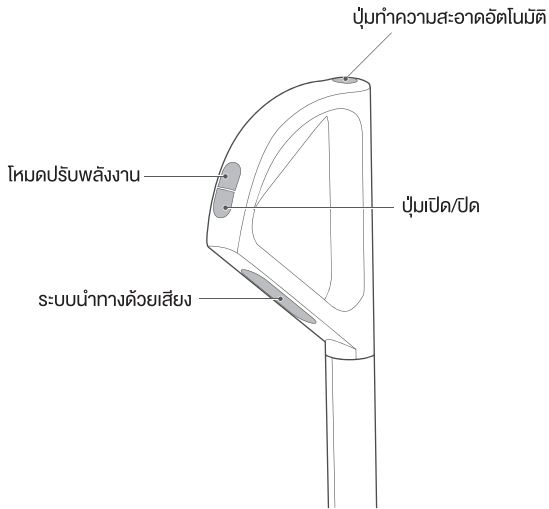

โหมดอัตโนมัติ

- น้ำจากเครื่องจะทำให้แปรงถูกล้างเปียกในการทำความสะดวกพื้น

โหมดการดูอย่างรวดเร็ว

- เครื่องจะหยุดปล่อยน้ำและทำการดูคงะแห้งหรือน้ำที่ตกค้าง

น้ำอิเล็กทรอนิกส์

- สารทำความสะอาดและสารฆ่าเชื้อที่ได้จากกระบวนการอิเล็กทรอนิกส์ด้วยสารละลายโซเดียมคลอไรด์เจือจางไม่เป็นอันตรายต่อร่างกายมนุษย์ และเป็นมิตรต่อร่างกายมนุษย์และสิ่งแวดล้อม

การติดตั้งผลิตภัณฑ์

การดำเนินการติดตั้งและการถอด

การติดตั้ง

สอดปลายของมือจับลงไปในช่องของตัวเครื่องหลักตามแนวตั้งจนกระทั่งมีเสียงคลิกดังขึ้น ซึ่งแสดงว่าการติดตั้งสำเร็จ

การถอด

สอดไขควงหรืออุปกรณ์อื่น ๆ เข้าไปในรูแล้วดึงที่จับขึ้น

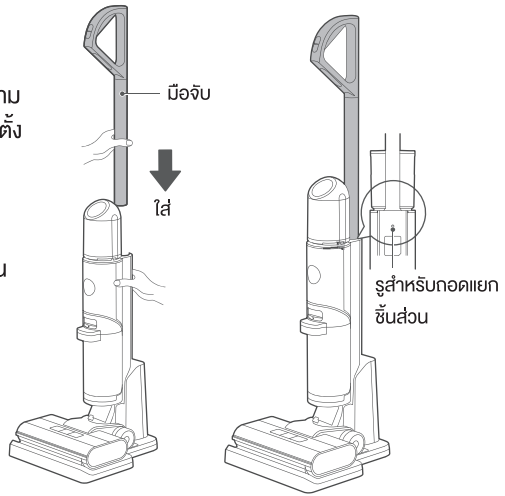

การชาร์จแบตเตอรี่

คำเตือน

- สำหรับการชาร์จแบตเตอรี่ โปรดใช้อุปกรณ์จ่ายไฟซึ่งถอดออกได้ที่มาพร้อมกับเครื่องนี้เท่านั้น

ข้อควรทราบ

- โปรดทำการชาร์จผลิตภัณฑ์ก่อนใช้งานครั้งแรก

- เสียบปลายสายชาร์จเข้ากับช่องด้านหลังแท่นชาร์จ และเสียบปลั๊กเข้ากับไฟ 100V-240V
- วางตั้งเครื่องบนแท่นชาร์จ และตรวจสอบให้แน่ใจว่าส่วนล่างของตัวเครื่องเข้าพอดีกับขั้วแท่นชาร์จจนสุด ซึ่งขณะนั้นจะมีเสียงเตือนว่า "เริ่มการชาร์จ" และไฟแสดงสถานะจะกะพริบ
- เครื่องจะใช้เวลาประมาณ 3-4 ชั่วโมงในการชาร์จจนเต็ม เมื่อแบตเตอรี่ชาร์จเต็มแล้ว ไฟแสดงสถานะจะดับลง และเครื่องจะปิดโดยอัตโนมัติ

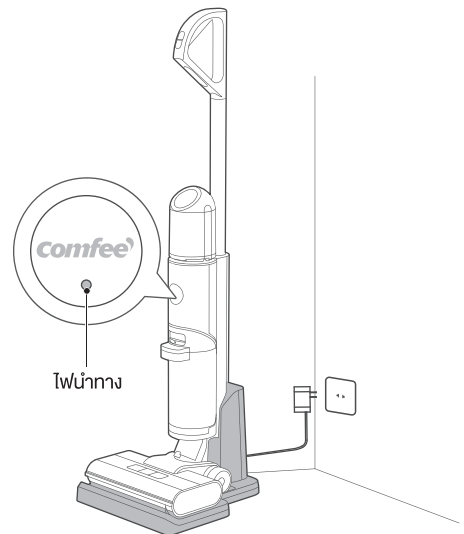

ข้อควรทราบ

- ไม่สามารถใช้งานด้วยเสียงได้เมื่อปิดเครื่อง

4. เมื่อเปิดเครื่องครั้งแรก ฟังก์ชันเสียงจะมีการเปิดใช้งานตามค่าเริ่มต้น ขณะที่อยู่ในสถานะเปิดหรือหยุดชั่วคราว สามารถกดปุ่มเสียงเพื่อปิดฟังก์ชันเสียงได้ โดยการกดปุ่มเดิมซ้ำจะเป็นการเปิดใช้งานฟังก์ชันเสียงอีกครั้ง

การเติมน้ำสะอาดลงในถัง

ข้อควรทราบ

- เติมน้ำเฉพาะถังเก็บน้ำสะอาดเท่านั้น

1. ถือเครื่องด้วยมือข้างหนึ่ง ใช้อีกมือหนึ่งจับถังน้ำ โดยกำการหมุนและถอดถังเก็บน้ำออก
2. คลายเกลียวฝาถังเก็บน้ำ และเทน้ำประปาเข้าไปในถัง เติมน้ำยาทำความสะอาดในปริมาณที่เหมาะสมหากต้องการ



3. จับเกลียวกลับเข้าที่บนเครื่อง เมื่อได้ยินเสียงคลิกแสดงว่าการติดตั้งสำเร็จแล้ว

จับกลับเข้าไป



จับกลับเข้าไป



คำแนะนำการใช้งาน

การเปิดเครื่องและการทำความสะอาด

ขั้นตอนที่ 1

เหยียบแปรงที่พื้น และดึงมือจับในแนวทแยงจนกระทั่งได้ยินเสียงคลิก ในตอนนี้เครื่องจะอยู่ในโหมดสแตนด์บาย

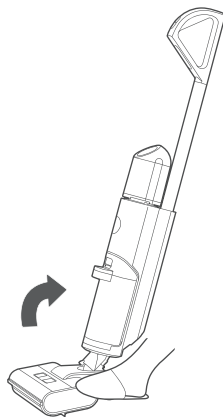
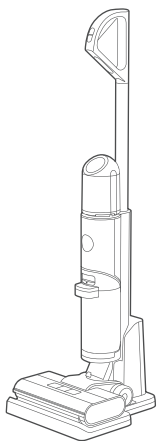

ขั้นตอนที่ 2

กดปุ่มเปิด/ปิด เพื่อเริ่มการทำงาน กดปุ่มนี้อีกครั้ง เพื่อปิดเครื่อง

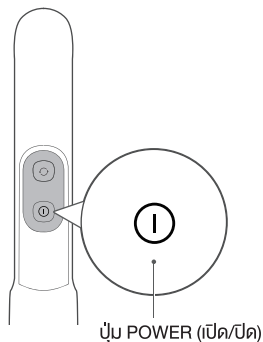

ขั้นตอนที่ 3

เครื่องจะเริ่มการทำงานในโหมดอัตโนมัติเป็นค่าเริ่มต้น เพื่อเปลี่ยนเป็นโหมดฆ่าเชื้อโรค ให้กดปุ่มเปลี่ยนโหมด กดปุ่มนี้อีกครั้งเพื่อเปลี่ยนเป็นโหมดดูดอากาศ

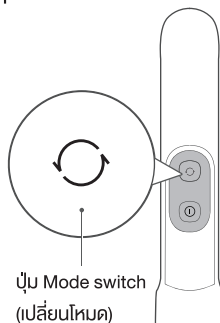

ข้อควรทราบ

- หลังจากใช้งานเครื่องแล้ว แนะนำให้วางเครื่องในแนวตั้งบนฐานแท่นชาร์จที่ออกแบบเป็นพิเศษ

ฟังก์ชันหยุดพักเครื่องในตำแหน่งตั้งตรง

ในสถานะการทำงาน คุณสามารถเหยียบแปรงที่พื้นเพื่อยกตัวเครื่องขึ้น เครื่องจะหยุดทำงานและเข้าสู่สถานะสแตนด์บาย และจะปิดเครื่องโดยอัตโนมัติหลังจากสแตนด์บาย 2 นาที

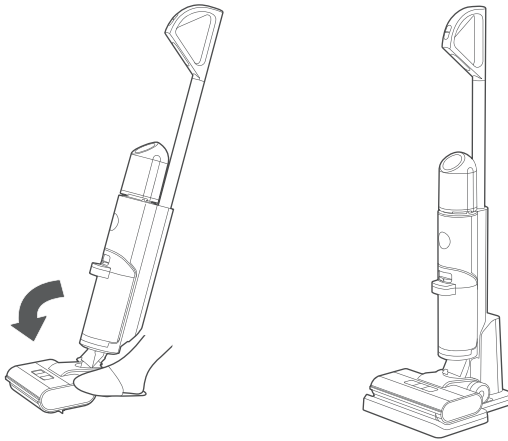

ฟังก์ชันทำความสะอาดในตัว + ฟังก์ชันการเป่าแห้ง

⚠ ข้อควรระวัง

- ในระหว่างกระบวนการเป่าแห้ง เครื่องจะไม่ชาร์จ หลังจาก que กระบวนการเป่าแห้งเสร็จสิ้นแล้ว เครื่องจะเข้าสู่โหมดการชาร์จโดยอัตโนมัติ โดยถือเป็นปกติที่เครื่องจะแสดงว่าแบตเตอรี่เหลือน้อยหลังจากที่มีการเป่าแห้งในสถานะแบตเตอรี่ต่ำ
- ในโหมดเป่าแห้ง เพื่อเพิ่มประสิทธิภาพในการเป่าแห้ง แปรงลูกกลิ้งจะหมุนทุก 2 นาทีพร้อมเสียง "หยุด" ซึ่งถือเป็นสถานการณ์ปกติ

1. เมื่อเครื่องอยู่ในสถานะชาร์จ ให้กดปุ่มทำความสะอาดตนเองสั้นๆ เพื่อเปิดใช้งานโหมดทำความสะอาดตัวเองและโหมดเป่าแห้งในตัว ขณะอยู่ในกระบวนการเป่าแห้งในตัว แปรงลูกกลิ้งจะหมุน 30 วินาที เพื่อทำให้แห้งด้วยแรงเหวี่ยง ตามด้วยพัดลมซึ่งทำงานด้วยความเร็วต่ำเป็นเวลา 90 นาทีเพื่อให้แปรงและท่อมีความแห้งอย่างเหมาะสม
2. เมื่อเครื่องอยู่ในสถานะชาร์จ ให้กดปุ่มเปลี่ยนโหมดค้างไว้ 3 วินาที เพื่อเข้าสู่โหมดเป่าแห้งในตัวโดยตรง
3. หากต้องการหยุดโหมดทำความสะอาดในตัวหรือโหมดเป่าแห้งในตัว ให้กดปุ่มทำความสะอาดในตัวอีกครั้ง
4. หลังจากการทำความสะอาดในตัวเสร็จสิ้น โปรดทำความสะอาดถังเก็บน้ำเสียโดยทันที หากมีคราบตกค้างที่ฐาน โปรดทำความสะอาดโดยทันที

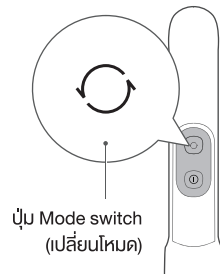

การทำความสะอาดและดูแลรักษา

สัญญาณแจ้งเตือนการตรวจจับน้ำเสีย



ข้อควรทราบ

- หลังจากทำความสะอาดแล้ว แนะนำให้วางเครื่องแนวตั้งตรงบนฐานแท่นชาร์จ ห้ามวางเครื่องในสถานที่ซึ่งโดนถูกแสงแดดหรือความชื้นโดยตรง
- เพื่อให้ไม่ส่งผลกระทบต่อประสิทธิภาพของเครื่อง แนะนำให้ดูแลรักษาชิ้นส่วนของเครื่องอย่างสม่ำเสมอ
- ก่อนที่จะทำความสะอาด โปรดถอดปลั๊กไฟออกเพื่อหยุดเครื่อง
- จัดด้วยน้ำหรือน้ำยาทำความสะอาดที่มีฤทธิ์เป็นกลาง บิดผ้าที่ใช้ทำความสะอาดก่อนนำมาขัดถู เพื่อป้องกันไม่ให้น้ำไหลซึมเข้าไปในชิ้นส่วนไฟฟ้า

1. ใช้นิ้วหัวแม่มือกดปุ่มถึงเก็บน้ำเสียและดึงออกมา ด้านนอกเพื่อถอดถึงออก

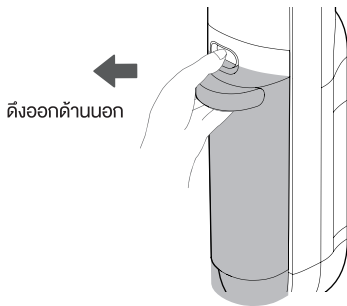

2. จับถังด้วยมือข้างหนึ่งแล้วดึงฝาครอบด้านบนของถังด้วยมืออีกข้าง

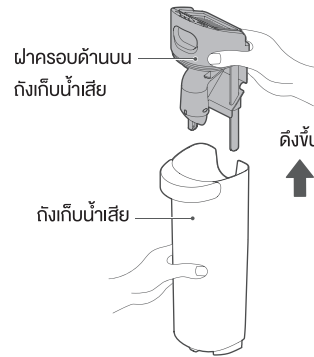

3. เทน้ำเสียออกทางด้านข้างถึงเก็บน้ำเสียแล้วล้างให้สะอาด ถอดแผ่นกรองทางด้านบนของถึงเก็บน้ำเสีย ล้างออกให้สะอาดและผึ่งลมให้แห้ง

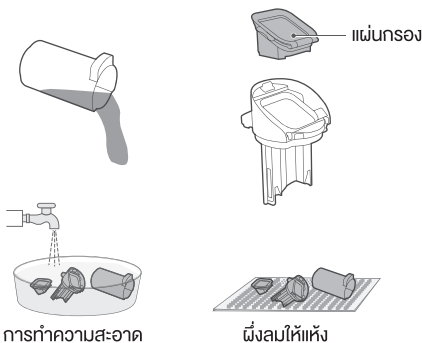

4. ติดตั้งถึงเก็บน้ำเสียกลับเข้าเครื่องจนมีเสียงคลิก (เมื่อติดตั้งถึงเก็บน้ำเสีย แนะนำให้ใช้มืออีกข้างจับตัวถังไว้เพื่อไม่ให้ล้ม)

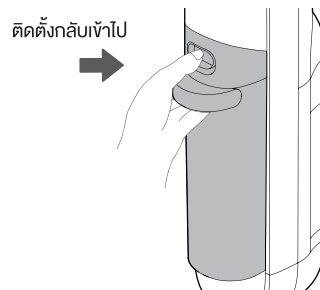

การทำความสะอาดแปรงลูกกลิ้งและฝาครอบ

ข้อควรทราบ

- แนะนำว่าหลังการใช้งานแต่ละครั้ง ควรทำความสะอาดแปรงลูกกลิ้งและฝาครอบและทำให้แห้งโดยทันที
- หากพบคราบตกค้างบนพื้นผิวการูดของแปรงขัดพื้น ให้ใช้ด้ายชุบน้ำ ปรุคอย่าล้างเครื่องด้วยน้ำ

1. กดตัวล็อกตามที่แสดงในภาพเพื่อถอดที่ครอบแปรงขัดพื้นออก

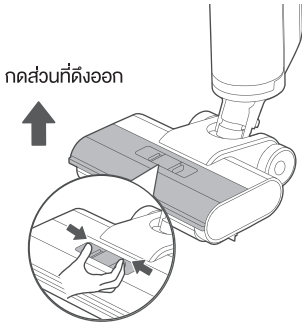

2. หมุนปุ่มบิดที่ปลายของแปรงตามที่แสดงในภาพ และดึงแปรงลูกกลิ้งออกไปทางด้านข้าง

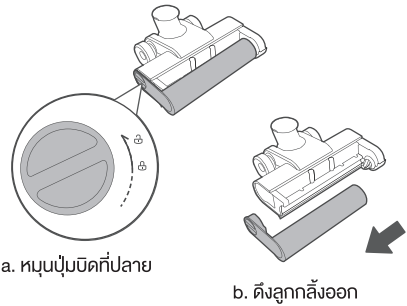

3. หลังจากทำความสะอาดในตัวแล้ว หากยังมีเส้นผมหรือเศษอื่น ๆ ที่พื้นอยู่บนแปรงลูกกลิ้ง ให้ทำการจัดออก สำหรับการทำความสะอาดคราบหนัก (เช่น โซลเมเวอเกศ ซีอีวี ฯลฯ) หลังจากทำความสะอาดในตัวแล้วยังมีสิ่งสกปรกตกค้างอยู่บนแปรงลูกกลิ้ง อาจใช้งานการทำความสะอาดด้วยในตัวอีกครั้งหรือถอดแปรงลูกกลิ้งออกมาล้างด้วยน้ำ

4. หากมีสิ่งสกปรกตกค้างบนฝาครอบแปรงลูกกลิ้ง หลังจากทำความสะอาดในตัว ให้ล้างฝาครอบแปรงลูกกลิ้งด้วยน้ำ

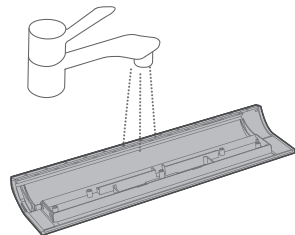
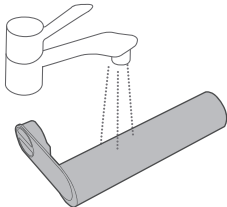

การทำความสะอาดแปรงลูกกลิ้งและฝาครอบ

5. หลังจากทำความสะอาดในตัวแล้ว หากมีคราบตกค้างบนหัวดูด (ส่วนที่แสดงออกมาหลังจากถอดแปรงลูกกลิ้งออก) โปรดใช้ผ้าชุบน้ำหมาดๆ ถูเบาๆ ด้วยน้ำ

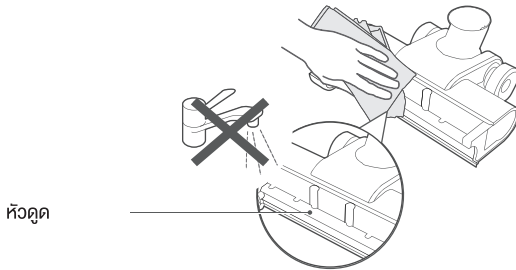

6. หลังจากทำความสะอาดแล้ว ให้ติดตั้งแปรงลูกกลิ้งกลับเข้าที่เดิม หากไม่ได้ใช้งานทันที คุณอาจวางแปรงลูกกลิ้งในบริเวณที่มีอากาศถ่ายเทสะดวกเพื่อพักให้แห้งก่อนติดตั้งกลับตามเดิม

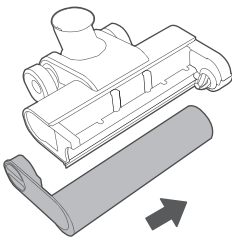

a. ติดตั้งลูกกลิ้งอีกครั้ง

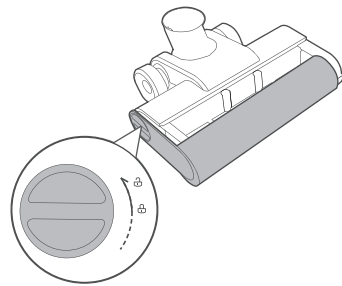

b. กดปุ่มบิดด้านซ้าย

7. หลังจากทำความสะอาด ให้ปิดฝาครอบแปรงรัดพื้น จัดตำแหน่งให้ตรงรูสำหรับติดตั้ง จากนั้นกดลง และคุณจะได้ยินเสียงคลิกเมื่อติดตั้งสำเร็จ

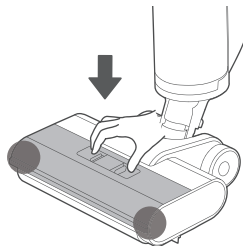

การแก้ไขปัญหา

โปรดตรวจสอบตารางต่อไปนี้เป็นกรณีที่มีสภาวะผิดปกติใด ๆ เมื่อใช้ผลิตภัณฑ์

ปัญหา	สาเหตุที่เป็นไปได้	วิธีแก้ไขปัญหา
เครื่องทำความสะอาดพื้นไม่ทำงาน	● แปรงลูกกลิ้งถูกเส้นผมพันหรือมีวัตถุแปลกปลอมติดอยู่	ถอดแปรงลูกกลิ้งเพื่อทำความสะอาดและติดตั้งกลับเข้าไปใหม่
	● ถังเก็บน้ำเสียเต็ม	ทำความสะอาดถังเก็บน้ำเสีย
	● แรงดันไฟฟ้าเบตเตอรีต่ำ	ชาร์จ
แรงการดูดลดลง	● แปรงลูกกลิ้ง ฝาครอบแปรงลูกกลิ้งหรือถังเก็บน้ำเสียติดตั้งไม่ถูกต้อง	ถอดส่วนประกอบทั้งหมดออกแล้วติดตั้งใหม่
	● แผ่นกรองด้านบนที่อยู่ในถังเก็บน้ำเสียสกปรก	ใช้งานหลังจากทำความสะอาดแผ่นกรองแล้ว
	● มีการอุดตันในส่วนดูดของแปรงจัดพื้นและในท่อ	เช็ดส่วนดูดของแปรงจัดพื้นและทำความสะอาดท่อใต้ท่ออากาศ
	● แปรงลูกกลิ้งมีเส้นผมพัน	ทำความสะอาดแปรงลูกกลิ้ง
	● แผ่นกรองถังเก็บน้ำเสียสกปรก	ทำความสะอาดแผ่นกรองและเช็ดให้แห้งก่อนทำการติดตั้ง
มีเสียงดังขณะทำงาน	● มีสิ่งแปลกปลอมในช่องดูดของแปรงจัดพื้นหรือในท่อ	เช็ดช่องดูดและทำความสะอาดท่อใต้ท่ออากาศ
	● ถังเก็บน้ำเสียเต็ม	ทำความสะอาดถังเก็บน้ำเสีย
แปรงจัดพื้นไม่ฉีดน้ำออกมา	● ถังเก็บน้ำสะอาดขาดแคลนน้ำ	เติมน้ำลงในถังเก็บน้ำสะอาด
	● ถังเก็บน้ำสะอาดติดตั้งไม่ถูกต้อง	ติดตั้งถังเก็บน้ำสะอาดอีกครั้ง
ช่องระบายอากาศมีน้ำรั่ว	● แผ่นกรองถังเก็บน้ำเสียที่ทำความสะอาดแล้วยังไม่แห้งเมื่อนำไปใช้งาน	ทำความสะอาดแผ่นกรองและเช็ดให้แห้งก่อนทำการติดตั้ง
น้ำรั่วที่ด้านล่างของแปรงจัดพื้น	● ไม่ได้ติดตั้งถังเก็บน้ำเสียหรือแผ่นกรอง	ติดตั้งถังเก็บน้ำเสียและแผ่นกรอง



ตามข้อกำหนดสำหรับการทิ้งขยะเครื่องใช้ไฟฟ้าและอุปกรณ์อิเล็กทรอนิกส์ (WEEE) ให้คัดแยกขยะจากอุปกรณ์ไฟฟ้าหรืออุปกรณ์อิเล็กทรอนิกส์ ออกจากขยะทั่วไป หากในอนาคตคุณจำเป็นต้องทิ้งผลิตภัณฑ์นี้ โปรดอย่าทิ้งผลิตภัณฑ์นี้ร่วมกับขยะในครัวเรือน โปรดนำส่งผลิตภัณฑ์นี้ให้กับศูนย์เก็บรวบรวมขยะที่มีให้บริการ

comfee'

... is how i feel !

ติดตามข้อมูลข่าวสารจากเราเพิ่มเติมได้ที่
Facebook : Comfee Thailand
Line : @comfeethailand
Website : www.feelcomfee.com/th
ลูกค้าสัมพันธ์ : 02-511-7888

