

comfee'

เครื่องทำความสะอาดพื้น

คู่มือการใช้งาน

CXC05APGY

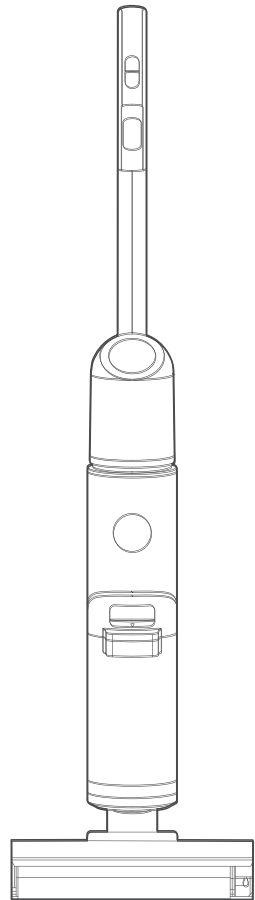

⚠ ก่อนใช้งานผลิตภัณฑ์ โปรดอ่านคู่มือนี้โดยละเอียด
และเก็บไว้ใช้อ้างอิงต่อไป

สารบัญ







สารบัญ.....	01
คำแนะนำด้านความปลอดภัย	02
ข้อมูลจำเพาะ:	06
ภาพรวมผลิตภัณฑ์	07
การติดตั้งผลิตภัณฑ์	09
คำแนะนำการใช้งาน.....	11
การทำความสะอาดและดูแลรักษา	13
การแก้ไขปัญหา	16

คำแนะนำด้านความปลอดภัย

วัตถุประสงค์การใช้งาน

คำแนะนำด้านความปลอดภัยต่อไปนี้ มีวัตถุประสงค์เพื่อป้องกันความเสี่ยงหรือความเสียหายที่ไม่คาดคิดจากการที่เครื่องทำงานโดยไม่ปลอดภัยหรือไม่ถูกต้อง ตรวจสอบบรรจุภัณฑ์และผลิตภัณฑ์ให้ถี่ถ้วนเมื่อได้รับตัวเครื่อง เพื่อให้แน่ใจว่าองค์ประกอบทุกอย่างยังอยู่ในสภาพดี ไม่ชำรุดเสียหาย เพื่อให้มั่นใจว่าใช้งานได้อย่างปลอดภัย หากพบร่องรอยการชำรุดเสียหาย โปรดติดต่อผู้แทนจำหน่ายหรือผู้แทนค้าปลีก ไม่อนุญาตให้ดัดแปลงหรือปรับเปลี่ยนอุปกรณ์ เนื่องจากด้วยเหตุผลด้านความปลอดภัยของผู้ใช้งาน การใช้งานที่ไม่ตรงตามวัตถุประสงค์อาจก่อให้เกิดอันตราย และสูญเสียสิทธิเรียกร้องเอาประกัน

คำอธิบายสัญลักษณ์

	อันตราย สัญลักษณ์นี้บ่งชี้ให้ทราบว่า มีอันตรายต่อชีวิตและสุขภาพของบุคคล อันเนื่องมาจากก๊าซที่มีความไวไฟสูง
	คำเตือนเกี่ยวกับแรงดันไฟฟ้า สัญลักษณ์นี้บ่งชี้ให้ทราบว่า มีอันตรายต่อชีวิตและสุขภาพของบุคคล อันเนื่องมาจากแรงดันไฟฟ้า
	คำเตือน คำสัญญาณนี้บ่งชี้ถึงอันตรายที่มีความเสี่ยงระดับต่ำ ซึ่งหากไม่หลีกเลี่ยง อาจส่งผลให้บาดเจ็บเล็กน้อยถึงปานกลาง
	ข้อควรระวัง คำสัญญาณนี้บ่งชี้ถึงอันตรายที่มีความเสี่ยงระดับต่ำ ซึ่งหากไม่หลีกเลี่ยง อาจส่งผลให้บาดเจ็บเล็กน้อยถึงปานกลาง
	ข้อควรทราบ คำสัญญาณนี้บ่งชี้ถึง ข้อมูลสำคัญ (เช่น ทำให้ทรัพย์สินเสียหาย) แต่ไม่ก่อให้เกิดอันตราย
	ปฏิบัติตามคำแนะนำ สัญลักษณ์นี้ระบุว่าควรให้ช่างผู้ชำนาญการดำเนินการบำรุงรักษาผลิตภัณฑ์ตามวิธีการใช้งานเท่านั้น

อ่านวิธีการใช้งานด้วยความละเอียดถี่ถ้วนก่อนใช้งาน/ทดสอบเครื่อง และเก็บวิธีการใช้งานไว้ใกล้กับสถานที่ติดตั้งเพื่อใช้อ้างอิงในอนาคต

คำแนะนำเกี่ยวกับความปลอดภัยที่สำคัญ

- ผลิตภัณฑ์นี้เหมาะสำหรับใช้กับพื้นแข็งในสภาพแวดล้อมภายในอาคาร ได้แก่ พื้นที่เคลือบแว็กซ์ พื้นหิน พื้นยาง พื้นหินอ่อน พื้นหินแกรนิต พื้นหินขัด พื้นไม้เนื้อแข็ง พื้นกระเบื้องยาง พื้นไม้ไฟ รวมถึงกระเบื้องเคลือบ กระเบื้องเซรามิกสำหรับปูนอกอาคาร และพื้นเรียบอื่น ๆ หากใช้ผลิตภัณฑ์กับพื้นผิวที่ไม่เรียบ อาจไม่ได้ผลลัพธ์ที่ดีเท่าที่ควร
- อย่าใช้ผลิตภัณฑ์นี้ในบริเวณใกล้เคียงหรือบนพื้นผิวของวัตถุไวไฟและวัตถุระเบิด ซึ่งอาจทำให้เกิดเพลิงไหม้และการระเบิดได้
- อย่าใช้ผลิตภัณฑ์นี้ใกล้กับเตาผิงหรือเครื่องทำความร้อนที่ทำงานอยู่เพื่อป้องกันการสูญรูปของตัวเครื่อง
- อย่าใช้ผลิตภัณฑ์เพื่อทำความสะอาดที่มีอุณหภูมิสูง (กันบูหรี่ยังไม่ดับ ไม้ขัด หรือที่ไถร้อน ฯลฯ) สารที่ลึกละเอียด (เช่น ปูนขาว ซีเมนต์ เศษไม้ ผงยิปซัม ที่ไถ ก้อน ฯลฯ) สารอันตราย (เช่น ตัวทำลายสารกำจัดตะกรัน ฯลฯ) สารเคมี (เช่น สารที่เป็นกรด ผงซักฟอก ฯลฯ) และสารอื่น ๆ ที่มีคุณสมบัติทางกายภาพไม่แน่นอน
- อย่าใช้เครื่องทำความสะอาดพื้นในการดูดซับผงซักฟอก น้ำมันก๊าด น้ำมันเบนซิน แอลกอฮอล์ สี หรือน้ำหอม มิฉะนั้นอาจทำให้เกิดไฟฟ้าลัดวงจร เพลิงไหม้ หรือระเบิดได้
- อย่าใช้เครื่องทำความสะอาดพื้นในการดูดซับผงหมึกที่ใช้ในเครื่องพิมพ์เลเซอร์และเครื่องถ่ายเอกสาร มิฉะนั้นอาจทำให้เกิดเพลิงไหม้หรือการระเบิดได้
- อย่าใช้เครื่องทำความสะอาดพื้นในการดูดซับวัตถุมีคมหรือวัตถุขนาดใหญ่ เช่น เศษแก้ว ของเล่นขนาดเล็ก เข็มหมุด คลิปหนีบกระดาษ หิน ปูนปลาสเตอร์ และกระดาษชิ้นใหญ่ มิฉะนั้นอาจทำให้เกิดการอุดตันและทำให้เครื่องเสียหายได้
- อย่าใช้เครื่องทำความสะอาดพื้นในการดูดซับวัตถุที่กำลังเผาไหม้หรือมีควัน เช่น เหม้าควินจากแหล่งความร้อนที่ยังไม่ดับ กันบูหรี่ยังไม่ดับไฟ
- ผลิตภัณฑ์นี้ไม่สามารถใช้ทำความสะอาดไขมันที่มีความเข้มข้น ความหนืดสูง หรือมีคุณสมบัติย่อยสลายได้ เช่น ยาจัดรองเท้า สีทา และผงเบ็ดสีได้
- อย่าใช้มือเปียกสัมผัสปลั๊กหรือชิ้นส่วนที่มีกระแสไฟฟ้าของผลิตภัณฑ์ เพื่อหลีกเลี่ยงความเสี่ยงจากไฟฟ้าช็อต
- หยุดใช้งานหากปลั๊กเกิดการชำรุดเสียหาย โปรดติดต่อเจ้าหน้าที่ให้บริการของเราในการเปลี่ยนสินค้าเพื่อหลีกเลี่ยงอันตราย
- โปรดรักษาระยะห่างช่องระบายอากาศและส่วนที่เคลื่อนไหวของผลิตภัณฑ์นี้ให้พ้นจากเส้นผมยาว เสื้อผ้าที่หลวม นิ้วมือ และส่วนอื่น ๆ ของร่างกาย อย่าหันต่อดูด ปลายอุปกรณ์เสริม หรือเครื่องมือไปที่ตาหรือหู หรือใส่เข้าไปในปาก
- โปรดใช้สารทำความสะอาดที่ผลิตโดยบริษัทของเราและผู้ผลิตที่เราได้อนุมัติ
- อย่าผสมสารละลายอื่น ๆ เพื่อป้องกันการเกิดก๊าซที่เป็นพิษและเป็นอันตราย
- หากพบไฟฟ้ารั่ว อุณหภูมิมอเตอร์สูงเกินไป เสียงผิดปกติ กลิ่นแปลก ๆ หรือแรงดูดอ่อนลงระหว่างการใช้งาน ให้หยุดใช้งานทันทีและติดต่อเจ้าหน้าที่บริการของเรา
- หลังจากใช้งานเครื่องแล้ว โปรดทำความสะอาดถังเก็บน้ำเสียโดยทันทีเพื่อหลีกเลี่ยงกลิ่นไม่พึงประสงค์ และรักษาช่องระบายอากาศให้ไม่มีสิ่งกีดขวาง มิฉะนั้นอาจทำให้แรงดูดลดลง มอเตอร์ร้อนขึ้น และส่งผลต่ออายุการใช้งานของเครื่องทำความสะอาดพื้น
- หลังจากใช้งานเครื่องแล้ว โปรดเก็บไว้ในที่แห้ง พื้นที่ชื้นจะส่งผลกระทบต่อฉนวนและอายุการใช้งานของเครื่องอย่างช้าหรือล้างเครื่องทำความสะอาดพื้นหรือแปรงขัดพื้นในน้ำ

คำแนะนำเกี่ยวกับความปลอดภัยที่สำคัญ

- เด็กที่มีอายุตั้งแต่ 8 ปีขึ้นไป และบุคคลที่มีสภาพร่างกาย การรับรู้ หรือสภาพจิตใจไม่ปกติ หรือขาดความรู้ และประสบการณ์สามารถใช้งานเครื่องนี้ได้ แต่ต้องมีการควบคุมดูแลหรือได้รับคำแนะนำเกี่ยวกับการใช้งาน อุปกรณ์ในวิธีการที่ปลอดภัย และเข้าใจถึงอันตรายที่อาจเกิดขึ้น

- ไม่ควรให้เด็กทำความสะอาดและดูแลรักษาอุปกรณ์นี้ตามลำพังโดยไม่มีผู้ควบคุมดูแล

- เด็กไม่ควรเล่นกับเครื่องทำความสะอาดพื้น

- โปรดตรวจสอบหัวดูดอย่างสม่ำเสมอ หากมีสิ่งอุดตัน โปรดล้างออกทันทีเพื่อหลีกเลี่ยงแรงดูดที่ลดลง และผลกระทบต่อประสิทธิภาพของเครื่อง โปรดปิดเครื่องก่อนทำการเปลี่ยนแปลง

- ในสถานการณ์ต่อไปนี้ ห้ามใช้งานเครื่อง โปรดติดต่อศูนย์บริการลูกค้าของเราโดยทันทีเพื่อการตรวจสอบ และซ่อมแซม:

1. ความเสียหายที่ชัดเจนหรือการทำงานผิดปกติที่เกิดจากการตกหล่น

2. สายไฟชำรุดเสียหาย

- ห้ามถอดแยกชิ้นส่วนเครื่องที่ให้มาโดยไม่ได้รับอนุญาต ไม่มีชิ้นส่วนที่ผู้ใช้สามารถซ่อมแซมด้วยตนเองได้ อย่าพยายามเปลี่ยนประสิทธิภาพของเครื่อง มิฉะนั้นจะทำให้เกิดอันตรายได้

- การใช้แรงดันไฟฟ้าไม่ตรงตามข้อกำหนดจะทำให้ผลิตภัณฑ์เสียหายและมีความเสี่ยงที่จะเกิดอันตรายต่อผู้ใช้งานขึ้น พิกัดแรงดันไฟฟ้าที่ถูกต้องจะมีการระบุไว้บนแผ่นข้อมูล

- เมื่อใช้ทำความสะอาดพื้นบันได โปรดระวังเป็นพิเศษเพื่อไม่ให้หล่น

- อย่าเหย้าหรือกระแทกเครื่องจักรขึ้นลงเพื่อป้องกันไม่ให้น้ำเสียไหลเข้าสู่มอเตอร์

- ขณะที่มีมอเตอร์ทำงาน อย่ายกหรือเคลื่อนตัวเครื่องขึ้นลง และอย่าวางตะแกรงข้างเพื่อป้องกันไม่ให้น้ำเสียไหลเข้าสู่มอเตอร์

- เพื่อป้องกันการพลิกคว่ำ ให้วางเครื่องชิดผนังหลังการใช้งาน

- อย่าใช้เครื่องทำความสะอาดพื้นหากไม่ติดตั้งถังเก็บน้ำสะอาดและถังเก็บน้ำเสียอย่างเหมาะสมก่อน

- อย่าวางวัตถุขนาดเล็กเข้าไปในช่องลม หรือกีดขวางช่องระบายลม โปรดนำวัตถุเล็ก ๆ ที่อาจกีดขวางการไหลของอากาศผ่านทางช่องลมออกไป เพื่อป้องกันไม่ให้เครื่องมีความร้อนสูง

- อย่าทำให้ตัวเครื่องเปียก มิฉะนั้นอาจทำให้เกิดความเสียหายและเพลิงไหม้จากไฟฟ้าลัดวงจรได้

- อนุญาตให้ใช้แท่นเชื่อมต่อเพื่อชาร์จแบตเตอรี่เท่านั้น

- ต้องถอดปลั๊กออกจากตัวรับก่อนที่จะทำความสะอาดหรือบำรุงรักษาเครื่อง

- เทคโนโลยีและข้อมูลอื่น ๆ ทั้งหมดในคู่มือนี้ได้รับมาจากบริษัทของเราหรือบริษัททดสอบบุคคลที่สามที่ได้รับมอบหมาย และบริษัทเราขอสงวนสิทธิ์ในการตีความขั้นสุดท้าย

การใช้และข้อควรระวังสำหรับน้ำยาทำความสะอาด

- ผสมและทำความสะอาดตามขั้นตอน แนะนำให้ใช้น้ำยาทำความสะอาดที่ผลิตโดยบริษัทของเราหรือผู้ผลิตที่บริษัทเรานุมัติ ซึ่งเป็นสารที่ไม่มีส่วนผสมของกรด ด่าง หรือสารที่เป็นอันตรายต่อสิ่งแวดล้อม
- หากเติมน้ำยาทำความสะอาดในปริมาณมาก เมื่อใช้งานจะยิ่งเกิดฟองมากขึ้น ซึ่งอาจแทรกซึมเข้าไปในมอเตอร์และก่อให้เกิดอันตรายได้
- ควรเก็บน้ำยาทำความสะอาดให้พ้นมือเด็ก หากน้ำยาทำความสะอาดเข้าตาโดยไม่ได้ตั้งใจ ให้ล้างออกด้วยน้ำสะอาด ในกรณีที่กลืนกินเข้าไปโดยไม่ได้ตั้งใจ ให้ไปพบแพทย์ทันที โปรดปฏิบัติตามข้อบังคับการคุ้มครองสิ่งแวดล้อมในท้องถิ่น เมื่อจัดการกับน้ำเสียและน้ำยาทำความสะอาด

ข้อมูลจำเพาะ

รุ่นผลิตภัณฑ์	CXC05APGY
พิสัยแรงดันไฟฟ้าและความถี่ซาร์จไฟฟ้า (แทนซาร์จ)	100-240 โวลต์~50/60 เฮิรตซ์
แรงดันและกระแสไฟฟ้าซาร์จไฟออก (แทนซาร์จ)	27 โวลต์ = 0.8 แอมแปร์
กำลังไฟฟ้า	200 วัตต์
แรงดันไฟฟ้า	22.2 โวลต์ =
น้ำหนักสุทธิ	3.7 กก.
ขนาดผลิตภัณฑ์ (ส x ล x ก)	1120 x 270 x 282 มม.
ปริมาณถังเก็บน้ำสะอาด	740 มล.
ปริมาณถังเก็บน้ำเสีย	400 มล.

ภาพรวมผลิตภัณฑ์

แนะนำผลิตภัณฑ์

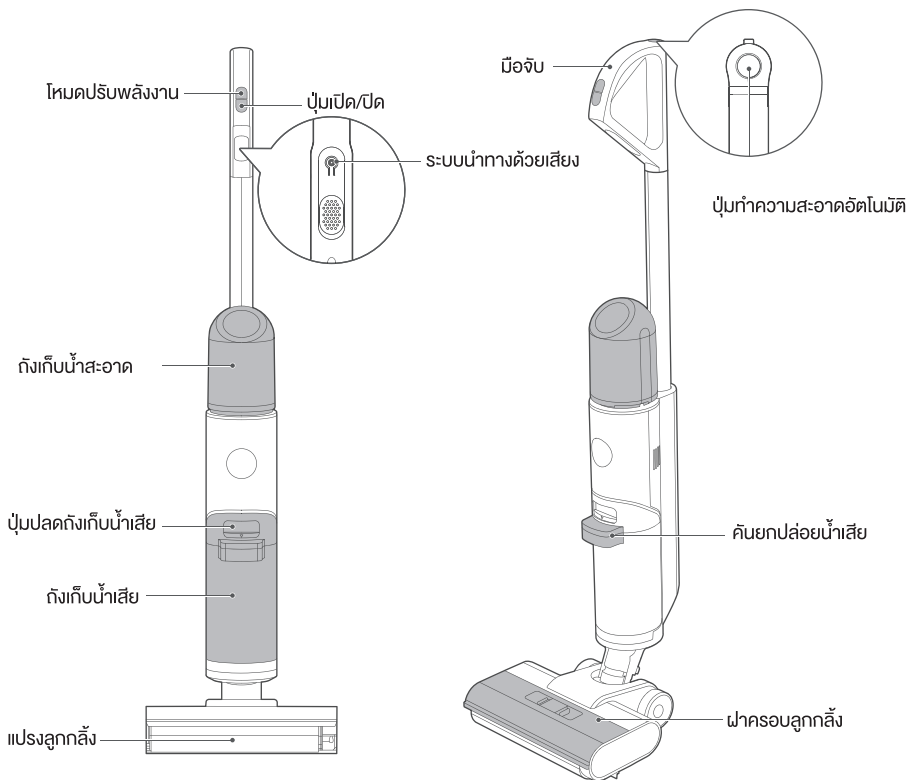

รายการอุปกรณ์เสริม

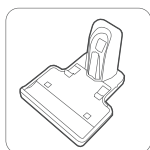

แท่นชาร์จ

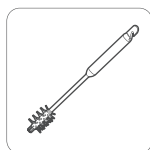

แปรงทำความสะอาด

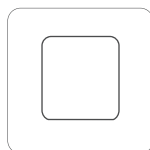

แผ่นกรอง



คู่มือ
การใช้งาน

คู่มือการใช้งาน

ชิ้นส่วนต่าง ๆ

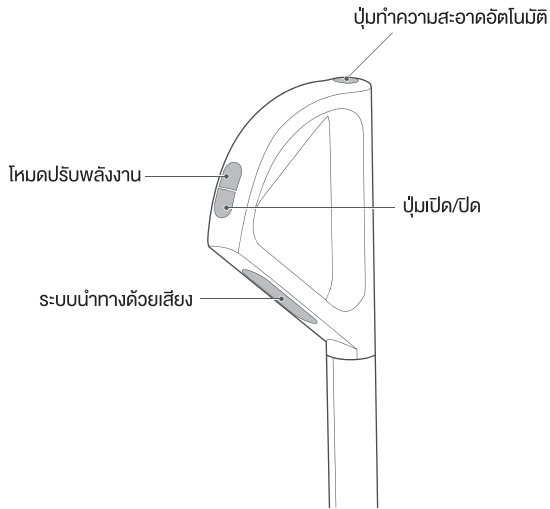

โหมดอัดโนมิติ

- น้ำจากเครื่องจะทำให้แปรงลูกกลิ้งเปียกในการทำควมสะอาดพื้น

โหมดการดูดอย่างรวดเร็ว

- เครื่องจะหยุดปล่อยน้ำและทำการดูดขยะแห้งหรือน้ำที่ตกค้าง

น้ำอิเล็กโทรไลซ์

- สารทำความสะอาดและสารฆ่าเชื้อที่ได้จากกระบวนการอิเล็กโทรไลซิสด้วยสารละลายไฮเดียมคลอไรด์เจือจางไม่เป็นอันตรายต่อร่างกายมนุษย์ และเป็นมิตรต่อร่างกายมนุษย์และสิ่งแวดล้อม

การติดตั้งผลิตภัณฑ์

การดำเนินการติดตั้งและการถอด

การติดตั้ง

สอดปลายของมือจับลงไปในช่องของตัวเครื่องหลักตามแนวตั้งจนกระทั่งมีเสียงคลิกดังขึ้น ซึ่งแสดงว่าการติดตั้งสำเร็จ

การถอด

สอดไขควงหรืออุปกรณ์อื่น ๆ เข้าไปในรูแล้วดึงที่จับขึ้น

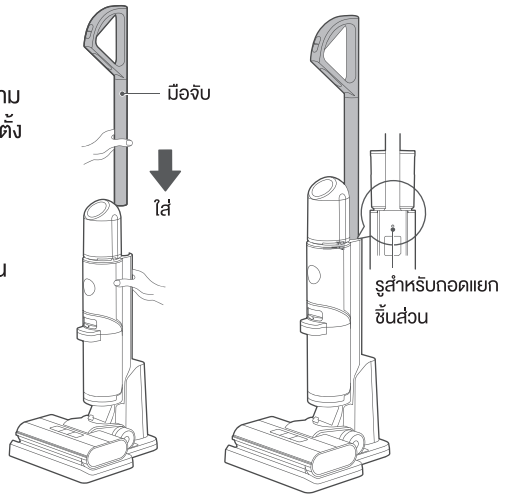

การชาร์จแบตเตอรี่

คำเตือน

- สำหรับการชาร์จแบตเตอรี่ โปรดใช้อุปกรณ์จ่ายไฟซึ่งถอดออกได้ที่มาพร้อมกับเครื่องนี้เท่านั้น

ข้อควรทราบ

- โปรดทำการชาร์จผลิตภัณฑ์ก่อนใช้งานครั้งแรก

- เสียบปลายสายชาร์จเข้ากับช่องด้านหลังแท่นชาร์จ และเสียบปลั๊กเข้ากับไฟ 100V-240V
- วางตั้งเครื่องบนแท่นชาร์จ และตรวจสอบให้แน่ใจว่าส่วนล่างของตัวเครื่องเข้าพอดีกับขั้วแท่นชาร์จจนสุด ซึ่งขณะนั้นจะมีเสียงเตือนว่า “เริ่มการชาร์จ” และไฟแสดงสถานะจะกะพริบ
- เครื่องจะใช้เวลาประมาณ 3-4 ชั่วโมงในการชาร์จจนเต็ม เมื่อแบตเตอรี่ชาร์จเต็มแล้ว ไฟแสดงสถานะจะดับลง และเครื่องจะปิดโดยอัตโนมัติ

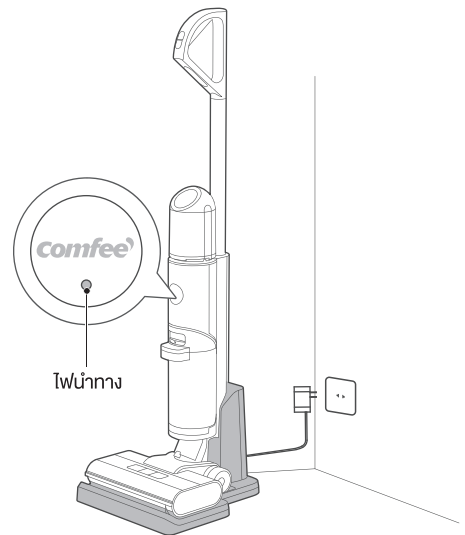

ข้อควรทราบ

- ไม่สามารถใช้งานด้วยเสียงได้เมื่อปิดเครื่อง

4. เมื่อเปิดเครื่องครั้งแรก ฟังก์ชันเสียงจะมีการเปิดใช้งานตามค่าเริ่มต้น ขณะที่อยู่ในสถานะเปิดหรือหยุดชั่วคราว สามารถกดปุ่มเสียงเพื่อปิดฟังก์ชันเสียงได้ โดยการกดปุ่มเดิมซ้ำจะเป็นการเปิดใช้งานฟังก์ชันเสียงอีกครั้ง

การเติมน้ำสะอาดลงในถัง

ข้อควรทราบ

- เติมน้ำเฉพาะถังเก็บน้ำสะอาดเท่านั้น

1. ถือเครื่องด้วยมือข้างหนึ่ง ใช้อีกมือหนึ่งจับถังน้ำ โดยกำการหมุนและถอดถังเก็บน้ำออก
2. คลายเกลียวฝาถังเก็บน้ำ และเทน้ำประปาเข้าไปในถัง เติมน้ำยาทำความสะอาดในปริมาณที่เหมาะสมหากต้องการ



3. ขันเกลียวกลับเข้าที่บนเครื่อง เมื่อได้ยินเสียงคลิกแสดงว่าการติดตั้งสำเร็จแล้ว

ขันกลับเข้าไป



ขันกลับเข้าไป

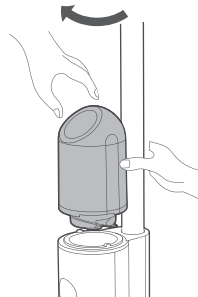

คำแนะนำการใช้งาน

การเปิดเครื่องและการทำความสะอาด

ขั้นตอนที่ 1

เหยียบแปรงที่พื้น และดึงมือจับในแนวทแยงจนกระทั่งได้ยินเสียงคลิก ในตอนนี้เครื่องจะอยู่ในโหมดสแตนด์บาย

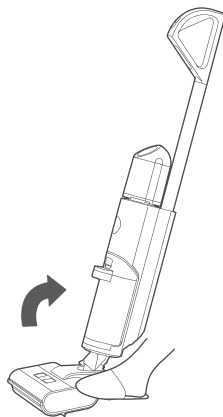
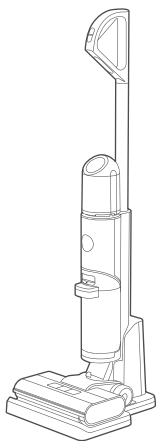

ขั้นตอนที่ 2

กดปุ่มเปิด/ปิด เพื่อเริ่มการทำงาน กดปุ่มนี้อีกครั้ง เพื่อปิดเครื่อง

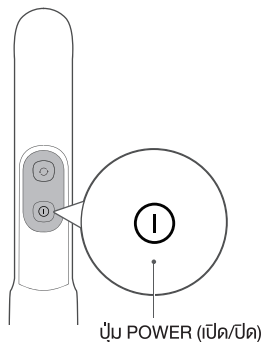

ขั้นตอนที่ 3

เครื่องจะเริ่มการทำงานในโหมดอัตโนมัติเป็นค่าเริ่มต้น เพื่อเปลี่ยนเป็นโหมดฆ่าเชื้อโรค ให้กดปุ่มเปลี่ยนโหมด กดปุ่มนี้อีกครั้งเพื่อเปลี่ยนเป็นโหมดดูดอากาศ

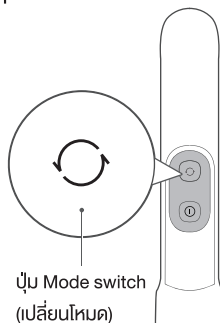

ข้อควรทราบ

- หลังจากใช้งานเครื่องแล้ว แนะนำให้วางเครื่องในแนวตั้งบนฐานแท่นชาร์จที่ออกแบบเป็นพิเศษ

ฟังก์ชันหยุดพักเครื่องในตำแหน่งตั้งตรง

ในสถานะการทำงาน คุณสามารถเหยียบแปรงที่พื้นเพื่อยกตัวเครื่องขึ้น เครื่องจะหยุดทำงานและเข้าสู่สถานะสแตนด์บาย และจะปิดเครื่องโดยอัตโนมัติหลังจากสแตนด์บาย 2 นาที

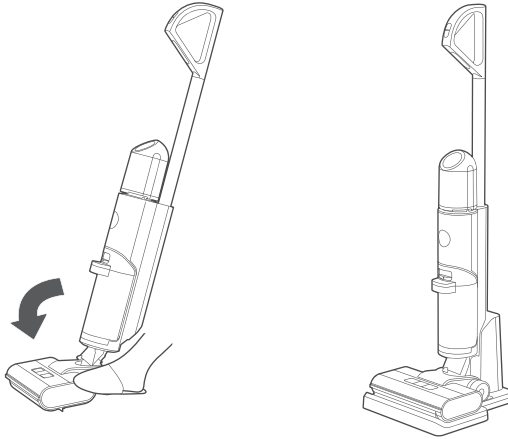

ฟังก์ชันทำความสะอาดในตัว + ฟังก์ชันการเป่าแห้ง

⚠ ข้อควรระวัง

- ในระหว่างกระบวนการเป่าแห้ง เครื่องจะไม่ชาร์จ หลังจาก que กระบวนการเป่าแห้งเสร็จสิ้นแล้ว เครื่องจะเข้าสู่โหมดการชาร์จโดยอัตโนมัติ โดยถือเป็นปกติที่เครื่องจะแสดงว่าแบตเตอรี่เหลือน้อยหลังจากที่มีการเป่าแห้งในสถานะแบตเตอรี่ต่ำ
- ในโหมดเป่าแห้ง เพื่อเพิ่มประสิทธิภาพในการเป่าแห้ง แปรงลูกกลิ้งจะหมุนทุก 2 นาทีพร้อมเสียง "หยุด" ซึ่งถือเป็นสถานการณ์ปกติ

1. เมื่อเครื่องอยู่ในสถานะชาร์จ ให้กดปุ่มทำความสะอาดตนเองสั้นๆ เพื่อเปิดใช้งานโหมดทำความสะอาดตัวเองและโหมดเป่าแห้งในตัว ขณะอยู่ในกระบวนการเป่าแห้งในตัว แปรงลูกกลิ้งจะหมุน 30 วินาที เพื่อทำให้แห้งด้วยแรงเหวี่ยง ตามด้วยพัดลมซึ่งทำงานด้วยความเร็วต่ำเป็นเวลา 90 นาทีเพื่อทำให้แปรงและท่อมีความแห้งอย่างเหมาะสม
2. เมื่อเครื่องอยู่ในสถานะชาร์จ ให้กดปุ่มเปลี่ยนโหมดค้างไว้ 3 วินาที เพื่อเข้าสู่โหมดเป่าแห้งในตัวโดยตรง
3. หากต้องการหยุดโหมดทำความสะอาดในตัวหรือโหมดเป่าแห้งในตัว ให้กดปุ่มทำความสะอาดในตัวอีกครั้ง
4. หลังจากการทำความสะอาดในตัวเสร็จสิ้น โปรดทำความสะอาดถังเก็บน้ำเสียโดยทันที หากมีคราบตกค้างที่ฐาน โปรดทำความสะอาดโดยทันที

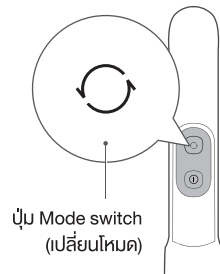

การทำความสะอาดและดูแลรักษา

สัญญาณแจ้งเตือนการตรวจจับน้ำเสีย

▼ ข้อควรทราบ

- หลังจากทำความสะอาดแล้ว แนะนำให้วางเครื่องแนวตั้งตรงบนฐานแท่นชาร์จ ห้ามวางเครื่องในสถานที่ซึ่งโดนถูกแสงแดดหรือความชื้นโดยตรง
- เพื่อให้ไม่ส่งผลกระทบต่อประสิทธิภาพของเครื่อง แนะนำให้ดูแลรักษาชิ้นส่วนของเครื่องอย่างสม่ำเสมอ
- ก่อนที่จะทำความสะอาด โปรดถอดปลั๊กไฟออกเพื่อหยุดเครื่อง
- จัดด้วยน้ำหรือน้ำยาทำความสะอาดที่มีฤทธิ์เป็นกลาง บิดผ้าที่ใช้ทำความสะอาดก่อนนำมาขัดถู เพื่อป้องกันไม่ให้น้ำไหลซึมเข้าไปในชิ้นส่วนไฟฟ้า

1. ใช้นิ้วหัวแม่มือกดปุ่มถึงเก็บน้ำเสียและดึงออกมา ด้านนอกเพื่อถอดทิ้งออก

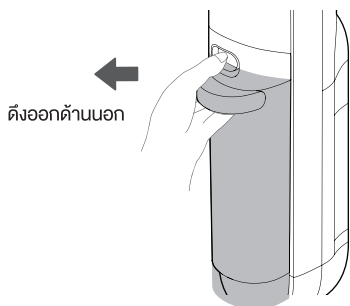

2. จับถังด้วยมือข้างหนึ่งแล้วดึงฝาครอบด้านบนของถังด้วยมืออีกข้าง

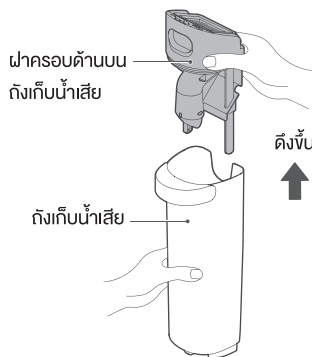

3. เทน้ำเสียออกทางด้านข้างถึงเก็บน้ำเสียแล้วล้างให้สะอาด ถอดแผ่นกรองทางด้านบนของถังเก็บน้ำเสีย ล้างออกให้สะอาดและผึ่งลมให้แห้ง

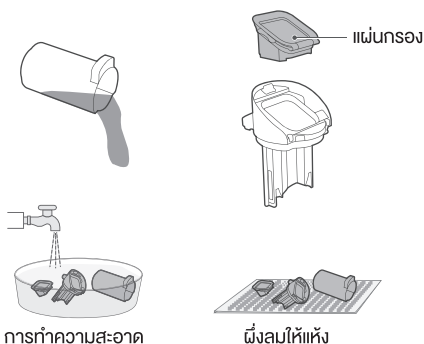

4. ติดตั้งถังเก็บน้ำเสียกลับเข้าเครื่องจนมีเสียงคลิก (เมื่อติดตั้งถังเก็บน้ำเสีย แนะนำให้ใช้มืออีกข้างจับตัวถังไว้เพื่อไม่ให้ล้ม)

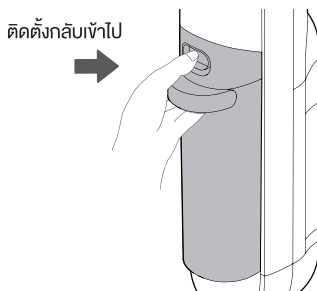

การทำความสะอาดแปรงลูกกลิ้งและฝาครอบ

ข้อควรทราบ

- แนะนำว่าหลังการใช้งานแต่ละครั้ง ควรทำความสะอาดแปรงลูกกลิ้งและฝาครอบและทำให้แห้งโดยทันที
- หากพบคราบตกค้างบนพื้นผิวการูดของแปรงขัดพื้น ให้ใช้ด้ายชุบน้ำ ปรอคอยาล้างเครื่องด้วยน้ำ

1. กดตัวล็อกตามที่แสดงในภาพเพื่อถอดที่ครอบแปรงขัดพื้นออก

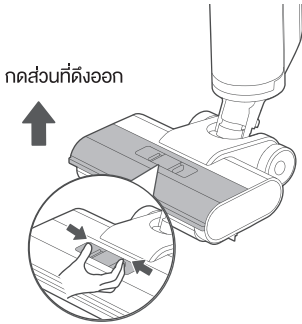

2. หมุนปุ่มบิดที่ปลายของแปรงตามที่แสดงในภาพ และดึงแปรงลูกกลิ้งออกไปทางด้านข้าง

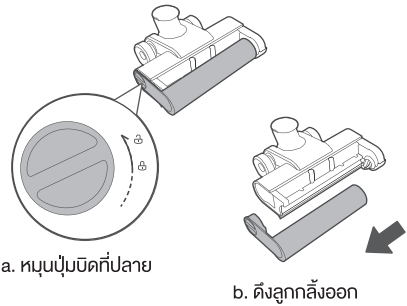

3. หลังจากทำความสะอาดในตัวแล้ว หากยังมีเส้นผมหรือเศษอื่น ๆ ที่พื้นอยู่บนแปรงลูกกลิ้ง ให้ทำการจัดออก สำหรับการทำความสะอาดคราบหนัก (เช่น โซลเมเทอเกศ ซีอีวี ฯลฯ) หลังจากทำความสะอาดในตัวแล้วยังมีสิ่งสกปรกตกค้างอยู่บนแปรงลูกกลิ้ง อาจใช้งานการทำความสะอาดด้วยในตัวอีกครั้งหรือถอดแปรงลูกกลิ้งออกมาล้างด้วยน้ำ

4. หากมีสิ่งสกปรกตกค้างบนฝาครอบแปรงลูกกลิ้ง หลังจากทำความสะอาดในตัว ให้ล้างฝาครอบแปรงลูกกลิ้งด้วยน้ำ

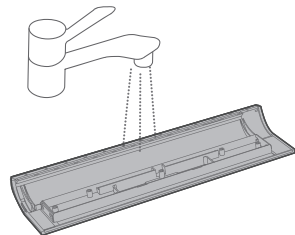
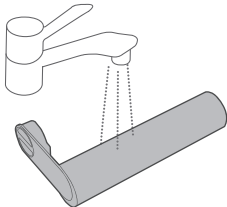

การทำความสะอาดแปรงลูกกลิ้งและฝาครอบ

5. หลังจากทำความสะอาดในตัวแล้ว หากมีคราบตกค้างบนหัวดูด (ส่วนที่แสดงออกมาหลังจากถอดแปรงลูกกลิ้งออก) โปรดใช้ด้ายชุบน้ำหมาดๆ ถูเบาๆ ด้วยน้ำ

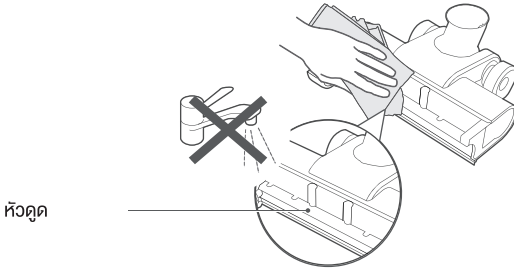

6. หลังจากทำความสะอาดแล้ว ให้ติดตั้งแปรงลูกกลิ้งกลับเข้าที่เดิม หากไม่ได้ใช้งานทันที คุณอาจวางแปรงลูกกลิ้งในบริเวณที่มีอากาศถ่ายเทสะดวกเพื่อพักให้แห้งก่อนติดตั้งกลับตามเดิม

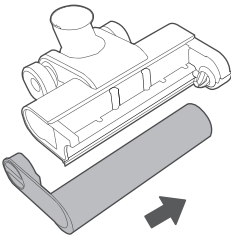

a. ติดตั้งลูกกลิ้งอีกครั้ง

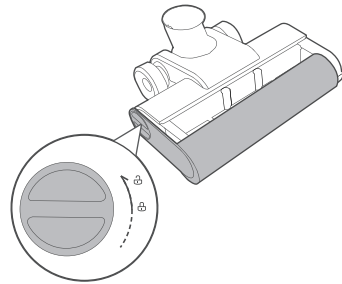

b. กดปุ่มบิดด้านซ้าย

7. หลังจากทำความสะอาด ให้ปิดฝาครอบแปรงรัดพื้น จัดตำแหน่งให้ตรงรูสำหรับติดตั้ง จากนั้นกดลง และคุณจะได้ยินเสียงคลิกเมื่อติดตั้งสำเร็จ

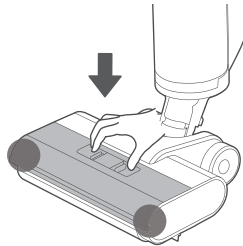

การแก้ไขปัญหา

โปรดตรวจสอบตารางต่อไปนี้ในกรณีที่มีสภาวะผิดปกติใด ๆ เมื่อใช้ผลิตภัณฑ์

ปัญหา	สาเหตุที่เป็นไปได้	วิธีแก้ไขปัญหา
เครื่องทำความสะอาดพื้นไม่ทำงาน	● แปรงลูกกลิ้งถูกเส้นผมพันหรือมีวัตถุแปลกปลอมติดอยู่	ถอดแปรงลูกกลิ้งเพื่อทำความสะอาดและติดตั้งกลับเข้าไปใหม่
	● ถังเก็บน้ำเสียเต็ม	ทำความสะอาดถังเก็บน้ำเสีย
	● แรงดันไฟฟ้าเบตเตอรีต่ำ	ชาร์จ
แรงการดูดลดลง	● แปรงลูกกลิ้ง ฝาครอบแปรงลูกกลิ้งหรือถังเก็บน้ำเสียติดตั้งไม่ถูกต้อง	ถอดส่วนประกอบทั้งหมดออกแล้วติดตั้งใหม่
	● แผ่นกรองด้านบนที่อยู่ในถังเก็บน้ำเสียสกปรก	ใช้งานหลังจากทำความสะอาดแผ่นกรองแล้ว
	● มีการอุดตันในส่วนดูดของแปรงจัดพื้นและในท่อ	เช็ดส่วนดูดของแปรงจัดพื้นและทำความสะอาดท่อใต้ท่ออากาศ
	● แปรงลูกกลิ้งมีเส้นผมพัน	ทำความสะอาดแปรงลูกกลิ้ง
	● แผ่นกรองถังเก็บน้ำเสียสกปรก	ทำความสะอาดแผ่นกรองและเช็ดให้แห้งก่อนทำการติดตั้ง
มีเสียงดังขณะทำงาน	● มีสิ่งแปลกปลอมในช่องดูดของแปรงจัดพื้นหรือในท่อ	เช็ดช่องดูดและทำความสะอาดท่อใต้ท่ออากาศ
	● ถังเก็บน้ำเสียเต็ม	ทำความสะอาดถังเก็บน้ำเสีย
แปรงจัดพื้นไม่ฉีดน้ำออกมา	● ถังเก็บน้ำสะอาดขาดแคลนน้ำ	เติมน้ำลงในถังเก็บน้ำสะอาด
	● ถังเก็บน้ำสะอาดติดตั้งไม่ถูกต้อง	ติดตั้งถังเก็บน้ำสะอาดอีกครั้ง
ช่องระบายอากาศมีน้ำรั่ว	● แผ่นกรองถังเก็บน้ำเสียที่ทำความสะอาดแล้วยังไม่แห้งเมื่อนำไปใช้งาน	ทำความสะอาดแผ่นกรองและเช็ดให้แห้งก่อนทำการติดตั้ง
น้ำรั่วที่ด้านล่างของแปรงจัดพื้น	● ไม่ได้ติดตั้งถังเก็บน้ำเสียหรือแผ่นกรอง	ติดตั้งถังเก็บน้ำเสียและแผ่นกรอง



ตามข้อกำหนดสำหรับการทิ้งขยะเครื่องใช้ไฟฟ้าและอุปกรณ์อิเล็กทรอนิกส์ (WEEE) ให้คัดแยกขยะจากอุปกรณ์ไฟฟ้าหรืออุปกรณ์อิเล็กทรอนิกส์ ออกจากขยะทั่วไป หากในอนาคตคุณจำเป็นต้องทิ้งผลิตภัณฑ์นี้ โปรดอย่าทิ้งผลิตภัณฑ์นี้ร่วมกับขยะในครัวเรือน โปรดนำส่งผลิตภัณฑ์นี้ให้กับศูนย์เก็บรวบรวมขยะที่มีให้บริการ

comfee'
... is how i feel !

ติดตามข้อมูลข่าวสารจากเราเพิ่มเติมได้ที่
Facebook : Comfee Thailand
Line : @comfeethailand
Website : www.feelcomfee.com/th
ลูกค้าสัมพันธ์ : 02-511-7888

