

**comfee'**

# MÁY HÚT BỤI

**Hướng Dẫn Sử Dụng**

CXC05APGY

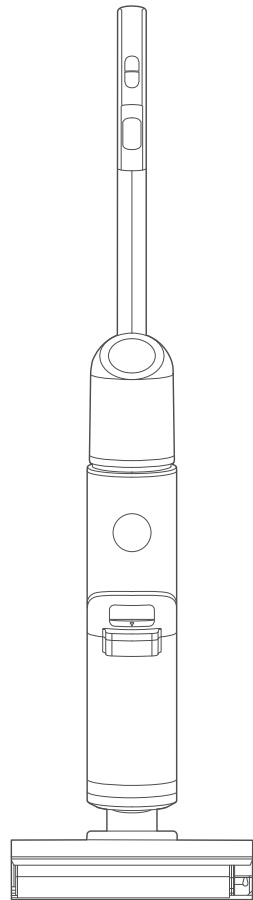

Vui lòng đọc sách hướng dẫn sử dụng này trước khi lắp đặt thiết bị và giữ lại để tham khảo trong quá trình sử dụng

# MỤC LỤC

<b>MỤC LỤC</b> .....	<b>01</b>
<b>HƯỚNG DẪN AN TOÀN</b> .....	<b>02</b>
<b>THÔNG SỐ KỸ THUẬT</b> .....	<b>06</b>
<b>TỔNG QUAN VỀ SẢN PHẨM</b> .....	<b>07</b>
<b>LẮP ĐẶT THIẾT BỊ</b> .....	<b>09</b>
<b>CÁCH SỬ DỤNG</b> .....	<b>11</b>
<b>VỆ SINH VÀ BẢO DƯỠNG</b> .....	<b>13</b>
<b>KHẮC PHỤC SỰ CỐ</b> .....	<b>16</b>
<b>ĐIỀU KHOẢN BẢO HÀNH</b> .....	<b>17</b>

# HƯỚNG DẪN AN TOÀN

## Mục đích sử dụng

Sau đây là hướng dẫn an toàn nhằm phòng tránh rủi ro hoặc thiệt hại khó lường do sử dụng bất cẩn hoặc không đúng cách trong quá trình sử dụng thiết bị. Hãy kiểm tra bao bì và linh kiện thiết bị khi nhận hàng để đảm bảo mọi thứ đều nguyên vẹn và có thể an tâm sử dụng. Nếu phát hiện bất kỳ hư hại nào, hãy liên lạc với đại lý nơi bạn mua hàng hoặc trung tâm bảo hành. Lưu ý không sửa đổi hay thay đổi thiết bị để đảm bảo an toàn của bạn. Sử dụng thiết bị cho mục đích không phù hợp có thể gây tổn hại hoặc mất quyền lợi bảo hành.

## Giải thích các biểu tượng



### Nguy hiểm

Biểu tượng này cho biết rằng có nguy hiểm đến tính mạng và sức khỏe của con người do khí cực kỳ dễ cháy.



### Cảnh báo điện áp

Biểu tượng này cho biết rằng có nguy hiểm đến tính mạng và sức khỏe của con người do điện áp.



### Cảnh báo

Biểu tượng này cho biết mức độ rủi ro trung bình, nếu không tránh được, có thể dẫn đến tử vong hoặc chấn thương nghiêm trọng.



### Thận trọng

Biểu tượng này cho biết mức độ rủi ro thấp, nếu không tránh được, dẫn đến chấn thương nhẹ hoặc vừa.



### Chú ý

Biểu tượng này cho biết thông tin quan trọng (ví dụ như thiệt hại về tài sản), nhưng không phải là nguy hiểm.



### Tuân thủ theo các hướng dẫn

Biểu tượng này cho biết rằng chỉ những kỹ thuật viên bảo hành mới được vận hành và bảo trì thiết bị này theo hướng dẫn.

Hãy đọc kỹ và chú ý các hướng dẫn sử dụng trước khi sử dụng/đưa thiết bị vào hoạt động và cần giữ sách hướng dẫn này gần khu vực lắp đặt hoặc thiết bị để sử dụng sau này

## Hướng dẫn An toàn Quan trọng

- Sản phẩm này dành cho loại sàn cứng trong nhà, bao gồm sàn đá đánh bóng, sàn đá, sàn cao su, sàn cẩm thạch, sàn granite, sàn terrazzo, sàn gỗ cứng, sàn composite, sàn tre, cũng như gạch men, gạch gốm và các loại sàn phẳng khác. Sản phẩm có thể không đạt được hiệu quả tối ưu nếu dùng trên sàn có bề mặt gỗ ghè.
- Không dùng sản phẩm này gần hoặc trên bề mặt của các đồ vật dễ cháy nổ vì có thể gây ra cháy nổ.
- Không sử dụng sản phẩm này gần lò sưởi hoặc máy sưởi để không làm biến dạng vỏ máy.
- Không dùng sản phẩm này để vệ sinh chất liệu có nhiệt độ cao (đầu lọc thuốc lá chưa tàn, diêm hoặc tro nóng...), các chất siêu mịn (như vôi, xi măng, mùn cưa, bột thạch cao, tro, than củi...), các chất nguy hiểm (như dung môi, chất tẩy cặn...), chất hóa học (như các chất axit, chất tẩy...) và các chất có tính chất vật lý không ổn định khác.
- Không dùng máy này để hút chất tẩy rửa, dầu hỏa, xăng dầu, cồn, sơn hoặc nước hoa để tránh nguy cơ chập mạch, cháy nổ.
- Không dùng máy này để hút mực của máy in laser, máy photocopy để tránh nguy cơ cháy nổ.
- Không dùng máy này để hút các vật thể sắc nhọn hoặc vật thể lớn như mảnh kính, đồ chơi nhỏ, ghim, kẹp giấy, đá, thạch cao và giấy khổ lớn để tránh nguy cơ tắc nghẽn và làm hỏng máy.
- Không dùng máy này để hút bất kỳ vật thể nào đang cháy hoặc bốc khói như than chưa tắt, thuốc lá hoặc diêm đang cháy.

Không dùng sản phẩm này để vệ sinh các vết bẩn có nhiều dầu mỡ, nhờn hoặc nhiều phẩm nhuộm như sáp giấy, sơn và thuốc nhuộm.

- Không chạm vào phích cắm hoặc bất kỳ bộ phận có điện nào của sản phẩm bằng tay ướt để tránh bị điện giật.
- Dùng sử dụng máy khi phích cắm bị hỏng. Vui lòng gọi điện cho nhân viên hỗ trợ của chúng tôi khi cần thay thế nhằm tránh nguy hiểm.

Vui lòng giữ các đường dẫn khí và bộ phận chuyển động của sản phẩm này cách xa tóc, quần áo rộng, ngón tay và các phần khác của cơ thể. Không hướng tay cầm, đầu hút sàn vào mắt hoặc tai, cũng như không đưa chúng vào miệng.

Vui lòng sử dụng các chất tẩy rửa an toàn.

Không thêm các dung dịch khác để tránh tạo ra các chất độc và các khí có hại.

Nếu trong quá trình sử dụng phát hiện bị rò rỉ điện, động cơ quá nóng, tiếng ồn bất thường, mùi lạ hoặc công suất hút yếu, hãy ngừng sử dụng ngay lập tức và gọi cho nhân viên hỗ trợ của chúng tôi.

Đổ bỏ bình đựng nước bẩn ngay khi dùng xong để không gây mùi khó chịu, và giữ đường ống không bị tắc nghẽn, để tránh làm giảm công suất hút, gây nóng động cơ và ảnh hưởng đến tuổi thọ của máy hút bụi.

Vui lòng để máy ở nơi khô ráo sau khi dùng. Khu vực ẩm ướt có thể ảnh hưởng đến thời hạn bảo hành và tuổi thọ của thiết bị.

Không ngâm hoặc rửa máy trong nước.

## Hướng dẫn An toàn Quan trọng

- Trẻ em từ 8 tuổi trở lên và những người bị suy giảm thể lực, giác quan, trí tuệ hoặc thiếu kinh nghiệm và kiến thức có thể dùng thiết bị này nếu được giám sát hoặc hướng dẫn sử dụng thiết bị một cách an toàn và hiểu rõ các nguy cơ liên quan.
- Trẻ em không được phép vệ sinh và bảo dưỡng máy nếu không được giám sát.
- Trẻ em không được chơi với thiết bị.
- Vui lòng kiểm tra đầu hút thường xuyên. Nếu bị tắc nghẽn, vui lòng vệ sinh ngay để tránh giảm công suất hút và ảnh hưởng đến hiệu suất máy.  
Tắt nguồn trước khi thay chổi.
- Dùng sử dụng và gửi máy đến trung tâm bảo dưỡng của chúng tôi để kiểm tra và sửa chữa kịp thời trong các trường hợp sau đây:
  1. Hư hỏng có thể nhìn thấy được hoặc hoạt động bất thường do rơi từ trên cao xuống;
  2. Dây nguồn bị hư hỏng.
- Không tháo rời thiết bị nếu không được cho phép. Thiết bị không có bộ phận tự bảo dưỡng bởi người dùng. Không cố ý thay đổi hiệu suất máy để tránh nguy hiểm.
- Dùng điện áp không phù hợp với thông số kỹ thuật sẽ gây hư hỏng cho sản phẩm và rất có thể sẽ nguy hiểm với người dùng. Điện áp chính xác được ghi trên nhãn của sản phẩm.
- Khi vệ sinh cầu thang, hãy cực kỳ cẩn thận để tránh ngã từ trên cao.
- Không lắc hoặc đập máy theo chiều thẳng đứng để tránh nước bắn chảy vào động cơ.
- Không nhấc hoặc bê thiết bị theo chiều thẳng đứng khi động cơ đang hoạt động và không đặt máy nằm ngang để tránh nước bắn chảy vào động cơ.  
Để tránh máy ngã về sau, hãy dựa máy vào tường sau khi sử dụng.
- Không bật máy trước khi lắp bình đựng nước sạch và nước bẩn.
- Không để bất kì đồ vật nhỏ nào trước lỗ thoát khí hoặc chặn lỗ thoát khí. Dọn sạch các đồ vật nhỏ có thể cản trở luồng khí di chuyển qua lỗ thoát khí để tránh máy bị quá tải nhiệt.
- Phải rút phích cắm ra khỏi ổ điện trước khi vệ sinh hoặc bảo dưỡng thiết bị.
- Tất cả công nghệ và dữ liệu trong sách hướng dẫn này thuộc về công ty chúng tôi hoặc bên thứ ba thực hiện kiểm thử, chúng tôi sở hữu quyền pháp lí của bản dịch cuối cùng.

## **Chú ý và Hướng dẫn sử dụng Chất tẩy rửa**

- Pha trộn và vệ sinh theo hướng dẫn sử dụng. Chúng tôi khuyến cáo sử dụng chất tẩy rửa an toàn, trong đó không chứa a-xít, dung dịch kiềm hoặc chất gây hại đến môi trường.
- Nếu dùng lượng chất tẩy rửa quá lớn, sẽ tạo ra nhiều bọt hơn và có thể tràn vào động cơ gây hư hỏng.
- Nên để chất tẩy rửa tránh xa tầm tay trẻ em. Nếu không may bị chất tẩy rửa bắn vào mắt, hãy rửa qua bằng nước sạch; trong trường hợp vô tình nuốt phải, hãy đi khám ở cơ sở y tế ngay lập tức. Xử lý nước bẩn và chất tẩy rửa theo quy định bảo vệ môi trường ở địa phương.

# THÔNG SỐ KỸ THUẬT

Kiểu máy	CXC05APGY
Điện áp vào bộ chuyển đổi nguồn	100-240V ~ 50/60Hz
Điện áp và dòng điện ra từ bộ chuyển đổi nguồn	27V = 0,8A
Công suất	200W
Điện áp	22,2V =
Khối Lượng Tịnh	3,7kg
Kích thước sản phẩm (R x C x S)	270 x 1120 x 282mm
Dung tích bình nước sạch	800mL
Dung tích bình nước bẩn ở vạch TỐI ĐA	400mL

# TỔNG QUAN VỀ SẢN PHẨM

## Mô tả các bộ phận

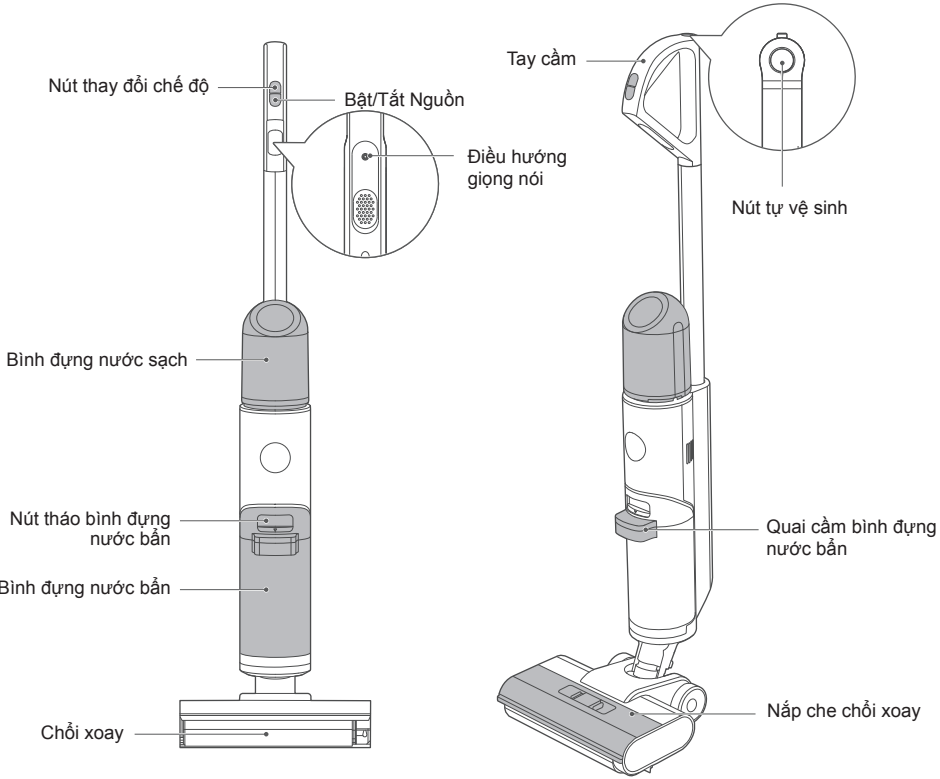

## Danh Sách Phụ Kiện



Trạm sạc



Chổi vệ sinh máy

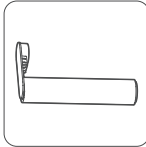

Chổi xoay dự phòng

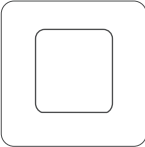

Bộ lọc



Hướng dẫn sử dụng

Hướng dẫn sử dụng



## Trên tay cầm

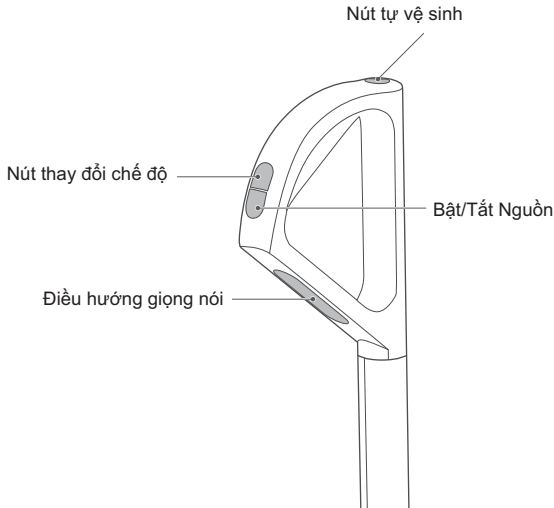

### **Chế độ tự động**

- Nước trong thiết bị sẽ làm ướt chổi xoay để lau sàn nhà;

### **Chế độ hút bụi nhanh**

- Thiết bị ngừng xả nước, và chuyển sang hút rác khô hoặc nước dư ở dưới sàn;

### **Chế độ diệt khuẩn**

- Chất làm sạch và khử trùng được sản xuất bằng phương pháp điện phân dung dịch natri clorua loãng, không gây hại cho cơ thể con người, thân thiện với cơ thể con người và môi trường.

# LẮP ĐẶT THIẾT BỊ

## Lắp và tháo tay cầm

### Lắp

Cài tay cầm vào lỗ trên thân máy theo chiều dọc cho đến khi nghe tiếng “tách” là đã lắp xong;

### Tháo

Đẩy đầu của tua vít hoặc công cụ khác vào lỗ tháo tay cầm và rút tay cầm lên trên.

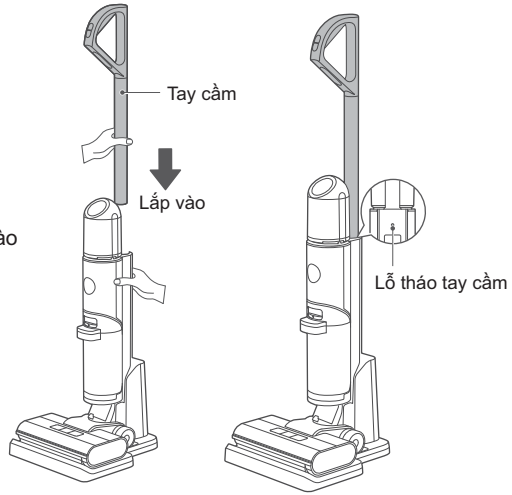

## Sạc pin



### CẢNH BÁO

• Khi cần sạc lại pin, chỉ dùng bộ nguồn tháo lắp được cung cấp kèm thiết bị này.



### Chú ý

• Sạc thiết bị trước lần sử dụng đầu tiên.

1. Cắm đầu dây sạc vào cổng sạc trên đế trạm sạc và cắm phích cắm vào nguồn điện xoay chiều 100-240V.
2. Đặt máy vào đế sạc theo chiều thẳng đứng và đảm bảo phần dưới của thân máy hoàn toàn nằm trong đế sạc. Lúc này sẽ có giọng nói phát lên “Bắt đầu sạc”, và đèn báo nhấp nháy.
3. Sạc đầy máy trong 3-4 giờ. Khi máy được sạc đầy, đèn báo sẽ tắt và máy sẽ tự động ngắt điện.

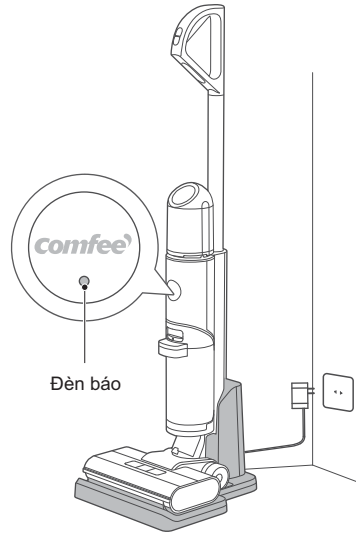



## Chú ý

- Máy không thể phát giọng nói khi chế độ giọng nói đang tắt

4. Khi máy được bật lên lần đầu tiên, bạn có thể nhấn nút giọng nói để tắt chức năng giọng nói. Khi chế độ giọng nói đang bật hoặc tạm dừng, bạn có thể ấn nút giọng nói để tắt chức năng giọng nói. Ấn vào nút đó lần nữa sẽ bật lại chức năng giọng nói.

## Thêm nước vào Bình Đựng Nước Sạch



## Chú ý

- Chỉ cho nước vào bình đựng nước sạch.

1. Giữ máy bằng một tay, cầm bình đựng nước bằng tay còn lại. Vận và lấy bình đựng nước ra;
2. Vận mở nắp bình đựng nước, thêm nước sạch vào bình đựng nước và thêm lượng dung dịch tẩy rửa thích hợp nếu muốn;

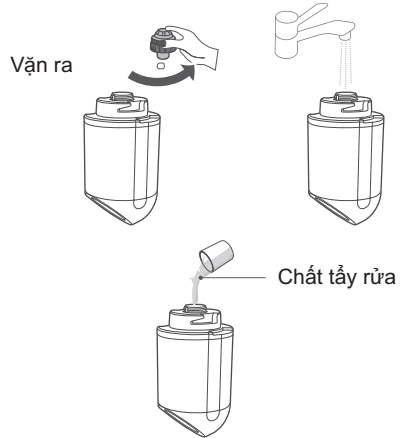

3. Vận bình đựng nước về lại thân máy, khi nghe thấy tiếng "tách" nghĩa là đã lắp xong.

Vận vào



Vận vào

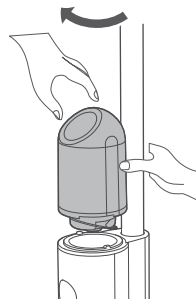

# CÁCH SỬ DỤNG

## Bật máy và lau dọn

### Bước 1

Giảm lên máy và kéo tay cầm về phía sau cho đến khi nghe thấy tiếng “tách”. Thiết bị đang ở chế độ chờ.

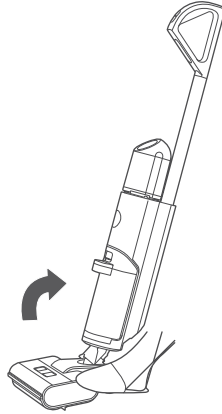
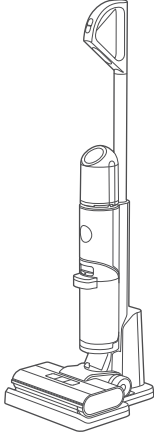

### Bước 2

Khi bắt đầu dọn dẹp, hãy nhấn vào nút nguồn. Nhấn lại nút này một lần nữa để tắt máy.

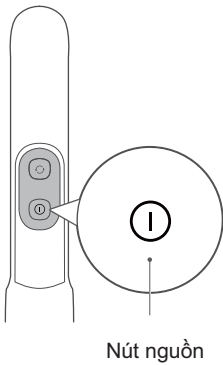

### Bước 3

Thiết bị được đặt ở chế độ tự động khi vừa khởi động. Để chuyển sang chế độ vừa hút bụi vừa lau, hãy ấn nút chuyển chế độ. Nhấn nút này lần nữa để chuyển sang chế độ hút bụi nhanh.

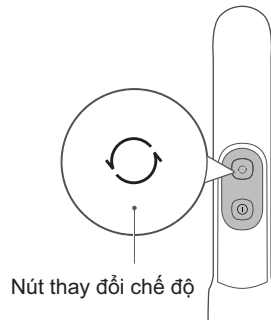

### Chú ý

• Sau khi sử dụng thiết bị, hãy đặt thiết bị đứng thẳng ở vị trí được thiết kế sẵn ở đế sạc.

## Chức năng đứng tạm dừng

Khi đang bật máy, bạn có thể giẫm lên máy để dựng thân máy lên, máy sẽ ngừng hoạt động và chuyển sang trạng thái chờ; máy sẽ tự động tắt sau 2 phút chờ.

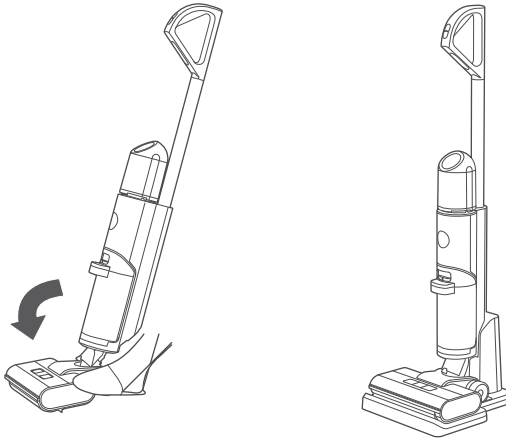

## Chức năng tự vệ sinh + Sấy khô

### ⚠ Cảnh báo

- Trong quá trình sấy khô, máy sẽ không sạc điện. Sau khi sấy xong, máy sẽ tự động chuyển sang chế độ sạc điện. Việc máy báo pin yếu sau khi sấy khô ở trạng thái pin yếu là điều bình thường.
- Khi ở chế độ sấy khô, để tăng hiệu suất sấy, chổi xoay sẽ quay 2 phút một lần kèm theo tiếng nước "lách tách", đây là hiện tượng bình thường.

1. Khi máy đang sạc điện, nhấn nhanh nút tự vệ sinh để kích hoạt chế độ tự vệ sinh và tự sấy khô. Trong quá trình tự sấy khô, chổi xoay sẽ quay trong 30 giây để vắt ly tâm, sau đó quạt sấy sẽ hoạt động ở tốc độ thấp trong 90 phút để làm khô hoàn toàn chổi xoay và đường ống.
2. Khi máy đang sạc điện, nhấn giữ nút tự vệ sinh 3 giây để kích hoạt ngay chế độ tự sấy khô.
3. Để dừng chế độ tự vệ sinh hoặc tự sấy khô, ấn nút tự vệ sinh thêm lần nữa.
4. Sau khi tự vệ sinh xong, hãy đổ bỏ bình đựng nước bẩn. Nếu còn vết bẩn trên đế, hãy vệ sinh ngay.

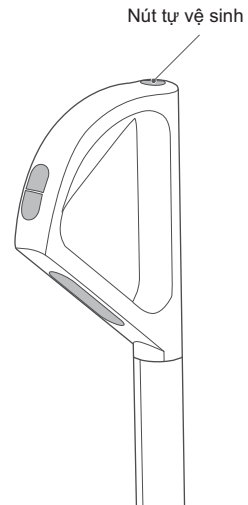

# VỆ SINH VÀ BẢO DƯỠNG

## Âm thanh cảnh báo nước bẩn

### Chú ý

- Sau khi vệ sinh, nên đặt máy thẳng đứng ở để sạch; không đặt máy ở nơi có ánh nắng chiếu trực tiếp hoặc nơi ẩm ướt;
- Để không ảnh hưởng đến hoạt động của máy, bạn nên thường xuyên bảo dưỡng các bộ phận trong máy;
- Trước khi vệ sinh, vui lòng ngắt nguồn điện để tắt máy;
- Lau bằng nước hoặc chất tẩy rửa trung tính, vắt khô khăn trước khi lau để tránh nước ngấm vào các bộ phận có điện.

1. Dùng ngón tay cái nhấn nút trên bình đựng nước bẩn và kéo ra ngoài để tháo bình đựng nước ra.



2. Cầm bình đựng nước bằng một tay và dùng tay còn lại để kéo nắp trên của bình đựng ra.

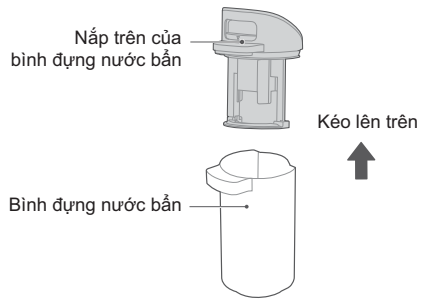

3. Đổ nước bẩn ra ngoài từ phía cạnh bên của bình nước bẩn và rửa sạch; tháo bộ lọc ra khỏi nắp trên bình đựng nước bẩn, rửa sạch và phơi khô.

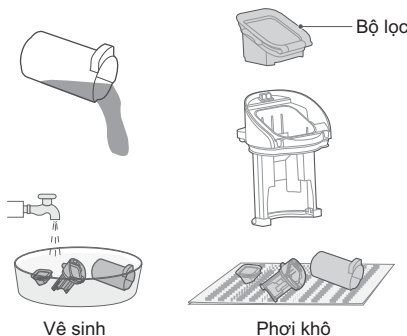

4. Lắp lại bình đựng nước bẩn vào máy cho đến khi nghe thấy tiếng "tách"; (khi lắp bình đựng nước bẩn nên dùng tay kia giữ thân máy để tránh bị ngã).

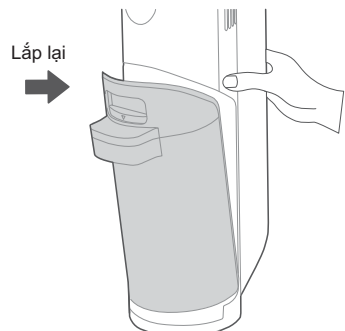

## Vệ sinh Chổi xoay và Nắp

### Chú ý

- Sau mỗi lần sử dụng, chổi xoay và nắp máy nên được vệ sinh và phơi khô ngay;
- Nếu có vết bẩn trên bề mặt của máy, hãy lau bằng vải ẩm. Không rửa bằng nước.

1. Bóp đồng thời hai khóa nắp như trong hình minh họa để tháo nắp máy hút bụi;

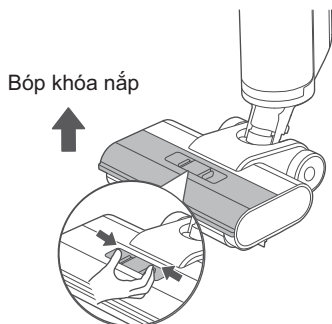

2. Xoay núm vặn ở mặt bên hông như trong hình minh họa và kéo chổi xoay ra từ bên hông;

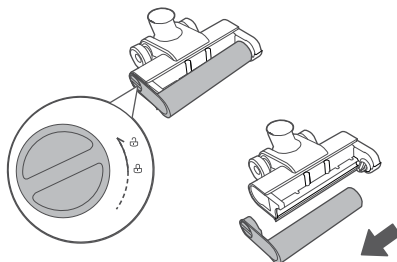

3. Nếu vẫn còn tóc hoặc các mảnh rác vụn khác vướng vào chổi xoay sau khi tự vệ sinh, hãy dọn rác vụn vướng lại ra khỏi chổi xoay; khi dọn dẹp những vết bẩn (như lau nước sốt cà chua, nước tương,...), nếu vẫn còn cặn bẩn trên chổi xoay sau khi tự vệ sinh, có thể cho máy tự vệ sinh lại hoặc có thể tháo chổi xoay và vệ sinh bằng nước;

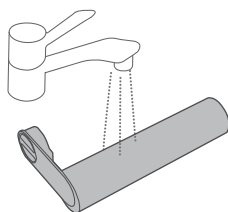

4. Nếu có vết bẩn còn sót lại trên nắp chổi xoay sau khi tự vệ sinh, hãy rửa sạch nắp chổi xoay bằng nước.

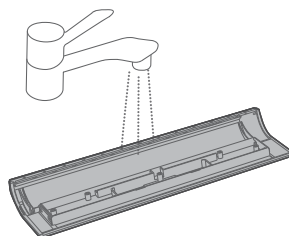

## Vệ sinh Chổi xoay và Nắp

5. Nếu có vết bẩn còn sót lại trên đầu hút sàn (sẽ thấy bộ phận này sau khi tháo chổi xoay) sau khi tự vệ sinh, vui lòng lau bằng khăn ẩm thay vì rửa bằng nước.

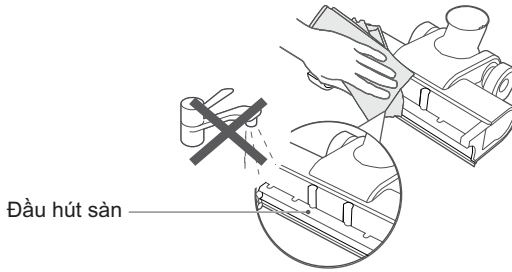

6. Sau khi vệ sinh, lắp chổi xoay vào lại thân máy. Nếu không sử dụng ngay, bạn có thể đặt chổi xoay vào nơi thông thoáng để phơi khô trước khi lắp lại.

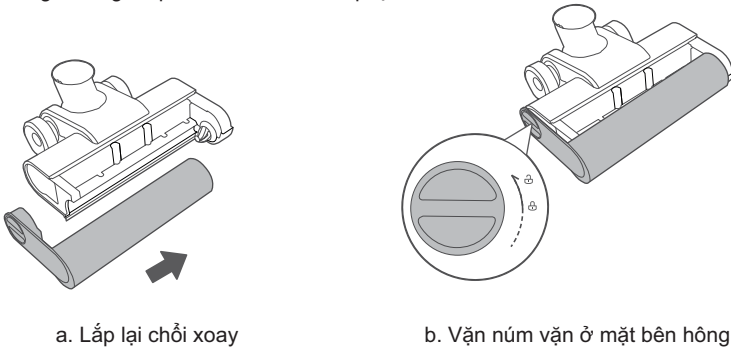

7. Sau khi vệ sinh, lắp lại nắp che chổi xoay, căn chỉnh khóa, nhấn nắp xuống, khi nghe thấy tiếng “tách” là đã lắp xong.

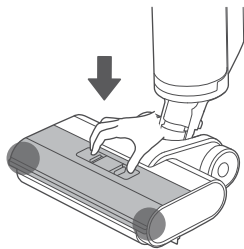



# KHẮC PHỤC SỰ CỐ

Hãy kiểm tra bảng dưới đây khi gặp bất kỳ hiện tượng bất thường nào trong quá trình sử dụng.

Sự cố	Nguyên nhân có thể	Cách xử lý
Máy không hoạt động	<ul style="list-style-type: none"><li>Chổi xoay bị kẹt bởi tóc hoặc vướng đồ vật lạ.</li></ul>	Tháo chổi xoay ra để vệ sinh và lắp lại
	<ul style="list-style-type: none"><li>Bình đựng nước bẩn đã đầy</li></ul>	Đổ bỏ nước trong bình đựng nước bẩn
	<ul style="list-style-type: none"><li>Pin yếu</li></ul>	Sạc pin
Công suất hút yếu	<ul style="list-style-type: none"><li>Chổi xoay, nắp chổi xoay, hoặc bình đựng nước bẩn chưa được lắp đúng vị trí</li></ul>	Tháo các bộ phận ra và lắp lại
	<ul style="list-style-type: none"><li>Bộ lọc trong bình đựng nước bẩn bị bẩn</li></ul>	Vệ sinh bộ lọc
	<ul style="list-style-type: none"><li>Đầu hút sàn hoặc ống dẫn khí của máy bị tắc nghẽn</li></ul>	Vệ sinh đầu hút sàn và làm sạch đường ống dưới cửa thoát khí
	<ul style="list-style-type: none"><li>Chổi xoay bị kẹt bởi tóc</li></ul>	Vệ sinh chổi xoay
	<ul style="list-style-type: none"><li>Bộ lọc trong bình đựng nước bẩn bị bẩn</li></ul>	Vệ sinh bộ lọc và phơi khô trước khi lắp lại
Tiếng ồn khi quạt chạy	<ul style="list-style-type: none"><li>Có vật lạ trong đầu hút sàn của chổi xoay hoặc trong đường ống của máy</li></ul>	Vệ sinh đầu hút sàn và đường ống dưới cửa thoát khí
	<ul style="list-style-type: none"><li>Bình đựng nước bẩn đã đầy</li></ul>	Vệ sinh bình đựng nước bẩn
Không có nước ở chổi xoay	<ul style="list-style-type: none"><li>Thiếu nước trong bình đựng nước sạch</li></ul>	Thêm nước vào bình đựng nước sạch
	<ul style="list-style-type: none"><li>Bình đựng nước sạch chưa được lắp đúng vị trí</li></ul>	Lắp lại bình đựng nước sạch
Cửa thoát khí bị rò rỉ nước	<ul style="list-style-type: none"><li>Bộ lọc trên bình đựng nước bẩn đã được vệ sinh nhưng chưa làm khô</li></ul>	Vệ sinh bộ lọc và làm khô trước khi lắp lại
Rò rỉ nước dưới đế máy	<ul style="list-style-type: none"><li>Bình đựng nước bẩn hoặc bộ lọc chưa được lắp vào máy</li></ul>	Lắp bình đựng nước bẩn và bộ lọc

# ĐIỀU KHOẢN BẢO HÀNH

## ĐĂNG KÝ BẢO HÀNH

Để hưởng đầy đủ quyền lợi bảo hành, quý khách hàng vui lòng thực hiện đăng ký bảo hành trong vòng 14 ngày sau khi mua máy theo một trong các hình thức dưới đây. Việc không đăng ký bảo hành đúng thời gian qui định có thể ảnh hưởng đến quyền lợi bảo hành của quý khách sau này.

- Đăng ký trực tuyến từ website <https://www.feelcomfee.com/vn>
- Gọi điện đến tổng đài miễn phí 18001529

## LIÊN LẠC YÊU CẦU BẢO HÀNH

- Yêu cầu bảo hành từ website: <https://www.feelcomfee.com/vn>
- Tổng đài CSKH và tiếp nhận bảo hành: 18001529 (điện thoại miễn phí)  
Thời gian tiếp nhận: Thứ hai - Thứ sáu 08:00 - 22h00/ Thứ bảy 08:00 - 17:00

## ĐIỀU KHOẢN BẢO HÀNH CHI TIẾT

Điều khoản bảo hành chi tiết được công bố trên trang web chính thức của Comfee Việt Nam, để có thông tin đầy đủ nhất quý khách vui lòng tham khảo trên website <https://www.feelcomfee.com/vn>

## ĐIỀU KHOẢN BẢO HÀNH RÚT GỌN

### 1. Điều kiện được bảo hành miễn phí

- Sản phẩm được bảo hành 12 tháng tính từ ngày mua nhưng không quá 18 tháng tính từ ngày xuất kho.
- Sửa chữa hoặc thay thế phụ tùng, linh kiện miễn phí nếu khách hàng đáp ứng đầy đủ các điều kiện sau:
  - Sản phẩm còn trong Thời Hạn Bảo Hành.
  - Sản phẩm được sử dụng đúng mục đích, công năng và theo cách thức phù hợp với hướng dẫn của nhà sản xuất.
  - Những hư hỏng, lỗi của sản phẩm được kết luận là do hư hỏng hoặc lỗi linh kiện hoặc do lỗi kỹ thuật từ nhà sản xuất.
  - Số máy và tem niêm phong trên sản phẩm phải còn nguyên vẹn không bị rách, cạo sửa hoặc mất đi.

### 2. Các trường hợp không được bảo hành miễn phí

- Sản phẩm không còn trong Thời Hạn Bảo Hành.
- Sản phẩm không được sử dụng đúng mục đích, công năng và theo cách thức phù hợp với hướng dẫn của nhà sản xuất.
- Sản phẩm sử dụng cho mục đích kinh doanh hoặc quá định mức thiết kế của nhà sản xuất.
- Vỏ máy và các phụ kiện kèm theo của sản phẩm bảo hành không nằm trong danh mục được bảo hành miễn phí.
- Sản phẩm hư hỏng do sự tác động của các yếu tố bên ngoài như: thiên tai, lũ lụt, sấm sét, hỏa hoạn, tai nạn, sử dụng sai hướng dẫn, nguồn điện không thích hợp, nứt bể hay va chạm do vận chuyển, bảo quản sản phẩm không tốt.
- Sản phẩm có dấu hiệu sửa chữa trước ở những nơi không nằm trong hệ thống bảo hành do Toshiba ủy quyền.
- Hư hỏng do quá trình lắp đặt và sử dụng không đúng tiêu chuẩn kỹ thuật, qui định an toàn của sản phẩm.



