

MÁY HÚT MÙI

HƯỚNG DẪN SỬ DỤNG

Vui lòng đọc kỹ hướng dẫn sử dụng này trước khi dùng
Hình ảnh trong hướng dẫn sử dụng này chỉ để tham khảo, căn cứ cụ thể theo loại sản phẩm.

CH-70TM77B

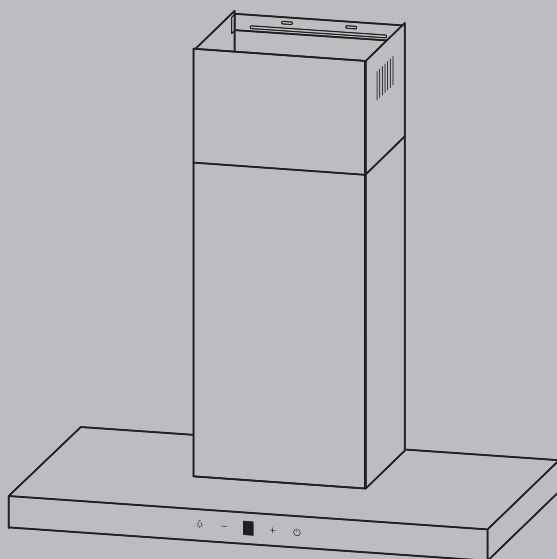

comfee'

KHUYẾN NGHỊ VÀ GỢI Ý

 Các chỉ dẫn sử dụng này áp dụng cho một số phiên bản của thiết bị này. Theo đó, bạn có thể phát hiện mô tả một số tính năng riêng biệt không áp dụng cho thiết bị cụ thể của bạn.

LẮP ĐẶT

- Nhà sản xuất không chịu trách nhiệm cho bất kỳ thiệt hại nào phát sinh do lắp đặt sai cách hoặc không phù hợp.
- Kiểm tra xem điện áp nguồn có tương ứng với điện áp ghi trên bảng thông số gắn trên máy hút mùi không.
- Đối với các thiết bị Loại I, hãy kiểm tra xem nguồn điện gia dụng có đảm bảo nối đất đầy đủ không.
- Nối máy hút với ống xả bằng một ống có đường kính tối thiểu 120mm.
- Đường ống xả phải ngắn nhất có thể.
- Không được xả khí vào ống xả được dùng để xả khí từ các thiết bị đốt khí gas hoặc các nhiên liệu khác (không áp dụng cho các thiết bị chỉ xả lại khí vào phòng).
- Nếu cấp nguồn bị hỏng, cần phải được thay thế bởi nhà sản xuất, đại lý dịch vụ của hãng hoặc những người có chuyên môn tương tự để tránh nguy hiểm.
- Khoảng cách tối thiểu giữa bề mặt đỡ thiết bị nấu nướng trên bếp và phần thấp nhất của máy hút mùi. (Khi máy hút mùi được đặt phía trên thiết bị đốt khí gas, khoảng cách này tối thiểu là 65 cm. Cần lưu ý nếu hướng dẫn lắp đặt bếp gas chỉ định khoảng cách dài hơn. Có thể giảm khoảng cách 65 cm này đối với các bộ phận không dễ cháy của máy hút mùi và các bộ phận hoạt động ở điện áp cực thấp an toàn, miễn là các bộ phận này không chạm vào các bộ phận đang hoạt động nếu bị biến dạng)
- Cần thực hiện các quy định về xả khí.
- Máy sấy này chỉ sử dụng trong nhà.
- Để tránh nguy cơ bị điện giật, không nhúng thiết bị, dây điện hoặc phích cắm vào nước hoặc chất lỏng khác.
- Vui lòng rút phích cắm trước khi vệ sinh và bảo trì thiết bị. Dùng khăn mềm ẩm và xả phòng nhẹ sau đó dùng khăn khô để lau lại.

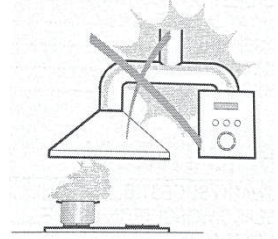

SỬ DỤNG

- Máy hút mùi được thiết kế chuyên dùng cho gia đình để khử mùi bếp.
- Không được sử dụng máy hút mùi cho các mục đích khác ngoài mục đích thiết kế.
- Không được để lửa trần dưới máy hút mùi khi máy đang vận hành.
- Điều chỉnh cường độ ngọn lửa sao cho lửa chỉ tiếp xúc với đáy chảo, đảm bảo lửa không lẹm sang các bên.
- Phải thường xuyên theo dõi trong quá trình sử dụng khi chiên rán dầu ở nhiệt độ cao: dầu quá nóng có thể bốc cháy.
- Thiết bị này không dành cho những người (kể cả trẻ em) bị suy giảm thể chất, giác quan hoặc tinh thần hoặc thiếu kinh nghiệm và kiến thức trừ khi họ được người chịu trách nhiệm về sự an toàn của họ giám sát hoặc hướng dẫn về cách sử dụng thiết bị.
- Nên giám sát trẻ em để đảm bảo rằng chúng không nghịch thiết bị.
- Cần có đủ không khí lưu thông trong phòng khi máy hút mùi được sử dụng đồng thời với các thiết bị đốt khí gas hoặc các nhiên liệu khác (không áp dụng cho các thiết bị chỉ xả lại khí vào phòng).

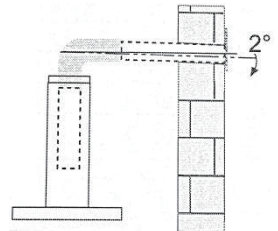

- Có nguy cơ xảy ra hỏa hoạn nếu việc vệ sinh không được thực hiện theo chỉ dẫn.
- Không đốt lửa dưới máy hút mùi.
- **“THẬN TRỌNG:** Các bộ phận dễ tiếp cận có thể bị nóng khi sử dụng cùng các thiết bị nấu nướng.”
- Nghiêm cấm sử dụng ổ cắm ngoài.
- Vui lòng ngắt nguồn điện trước khi bảo trì.
- Thiết bị này được thiết kế chỉ dùng cho gia đình và có thể gây nguy hiểm nếu sử dụng trong các trường hợp cá biệt.

BẢO TRÌ

- Máy hút mùi và bộ lọc cần được vệ sinh thường xuyên theo hướng dẫn.
- Tắt hoặc rút phích cắm thiết bị khỏi nguồn điện trước khi thực hiện bất kỳ công việc bảo trì nào.
- Vệ sinh máy hút mùi bằng khăn ướt và dung dịch tẩy rửa trung tính.
- Thiết bị sử dụng tối đa 4 thành phần bếp.

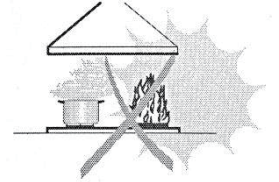

Biểu tượng  trên bao bì có nghĩa sản phẩm này không được xử lý

như rác thải gia dụng. Thay vào đó nó cần được chuyển đến điểm thu gom hiện hành dành cho việc tái chế thiết bị điện và điện tử. Bằng việc đảm bảo rằng thiết bị này được thải bỏ đúng cách, quý khách đã góp phần ngăn chặn những tác động tiêu cực có thể xảy ra của việc thải bỏ thiết bị không đúng cách đối với môi trường và sức khỏe của con người. Để biết thêm chi tiết về việc tái chế sản phẩm này, vui lòng liên hệ văn phòng thành phố địa phương của bạn, dịch vụ xử lý gia dụng của bạn hoặc cửa hàng nơi bạn mua sản phẩm.

BỘ PHẬN (Kèm Ống khói trang trí bên trên)

Tham thảo	Số lượng	Bộ phận sản phẩm
1	1	Thân máy, bao gồm: Nút điều khiển, Đèn, Quạt gió, Tấm lọc.
2.1	1	Ống khói trang trí bên dưới
2.2	1	Ống khói trang trí bên trên (tùy chọn)
3	1	Mặt bích (tùy chọn)
4	1	Ống xả (tùy chọn)
5	1	Tấm lọc than hoạt tính (tùy chọn)
	Số lượng	Tài liệu
	1	Hướng dẫn sử dụng

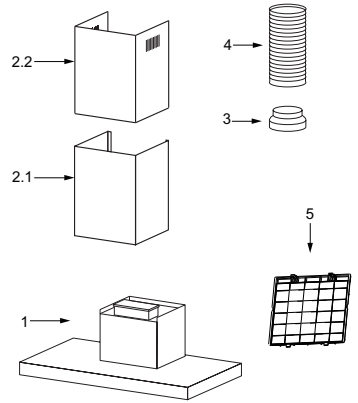

Tham thảo	Số lượng	Bộ phận lắp đặt tùy chọn
10	7	Vít 5 x 50
11	7	Tắc kê gắn tường
12	6	Vít 4,2 x 9,5
20	1	Kẹp cố định máy hút mùi
21	1	Kẹp cố định ống khói

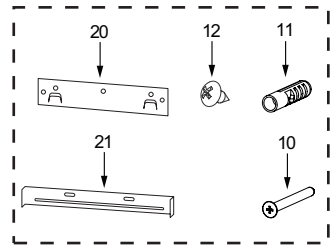

KÍCH THƯỚC

đơn vị: mm

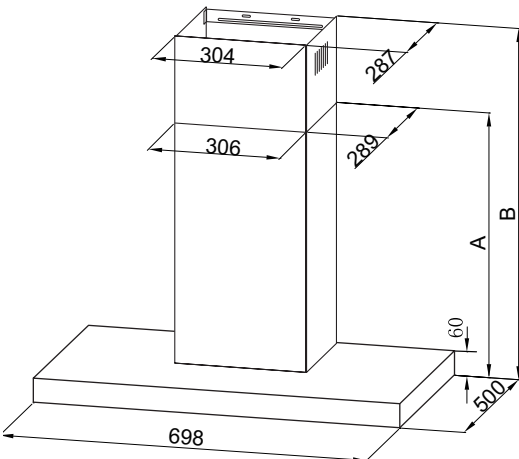
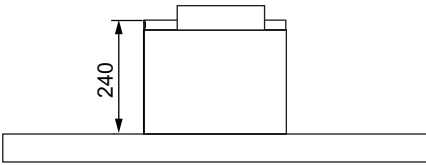
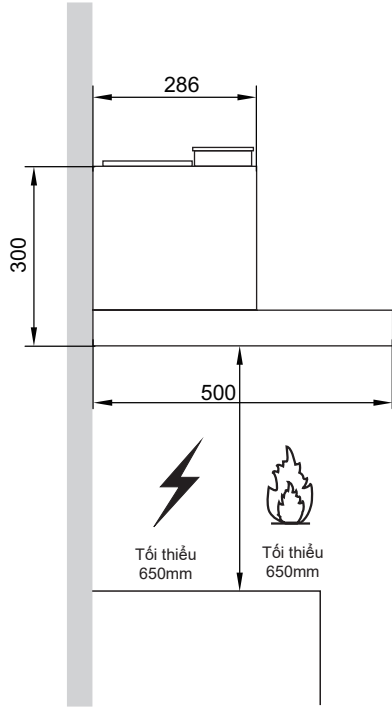
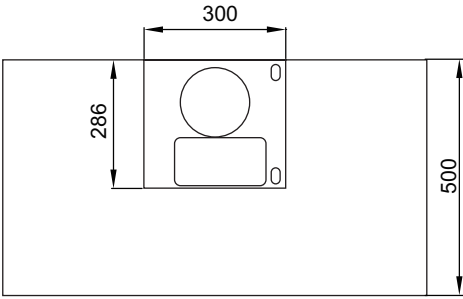

Ống khói	A	B	Chiều cao
400+0	450	/	450

LẮP ĐẶT

KHOAN TƯỜNG VÀ CỐ ĐỊNH KẸP

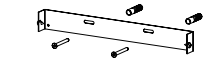
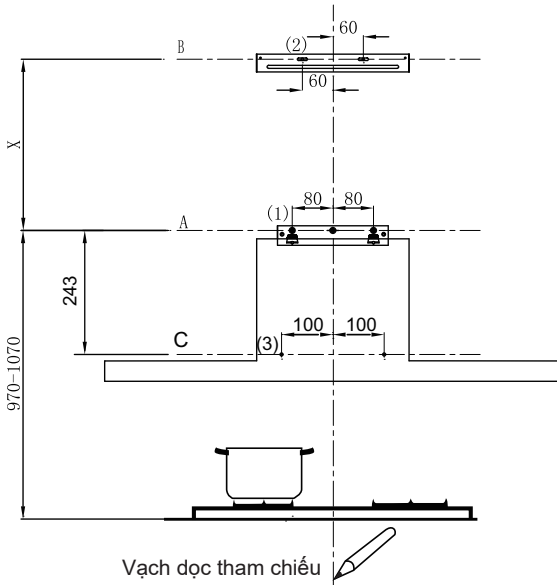

(chỉ áp dụng cho ống
khối trang trí bên trên)

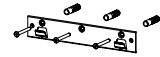

Tùy chọn	Ống khối	X
1	400+390	160-500
2	500+490	260-700
3	600+590	360-900

Bước đầu, thực hiện theo hình vẽ bên dưới:

- Một vạch dọc lên đến trần nhà hoặc lên đến giới hạn trên ở chính giữa khu vực sẽ gắn máy hút mùi.
- Một vạch ngang **A** cách phía trên mặt bếp tối thiểu **970– 1070** mm.
- Một vạch ngang **B** cách phía trên vạch ngang **A** **X** mm.
- Một vạch ngang **C** cách phía dưới vạch ngang **A** **243** mm.

Điểm đánh dấu:

- Đánh dấu một điểm **(1)** trên vạch ngang **A**, cách vạch dọc tham chiếu **80** mm.
- Lặp lại thao tác này ở bên đối diện và trên vạch dọc tham chiếu, kiểm tra xem ba mốc đánh dấu đã thẳng hàng chưa.
- Đánh dấu một điểm **(2)** trên vạch ngang **B**, cách vạch dọc tham chiếu **60** mm. (chỉ áp dụng cho ống khối trang trí bên trên)
- Lặp lại thao tác này ở bên đối diện, kiểm tra xem hai mốc đánh dấu đã nằm trên cùng một đường thẳng nằm ngang chưa.
- Đánh dấu một điểm **(3)** trên vạch ngang **C**, cách vạch dọc tham chiếu **100** mm. Lặp lại thao tác này ở bên đối diện, kiểm tra xem hai mốc đánh dấu đã thẳng hàng chưa.

Cố định kẹp:

- Khoan lỗ ở điểm đánh dấu bằng mũi khoan $\phi 10$ mm.
- Lắp tắc kê gắn tường 11 vào lỗ.
- Cố định kẹp cố định máy hút mùi **20** bằng 3 vít **10** (5 x 50) ở vạch ngang A.
- Cố định kẹp cố định ống khối **21** bằng 2 vít **10** (5 x 50) ở vạch ngang B.. (chỉ áp dụng cho ống khối trang trí bên trên)

Ống khói trang trí bên dưới

- Cố định ống xả vào thân máy, nối ống khói và thân máy bằng 2 vít 12. nối kẹp cố định ống khói vào ống khói bằng 2 vít 12.

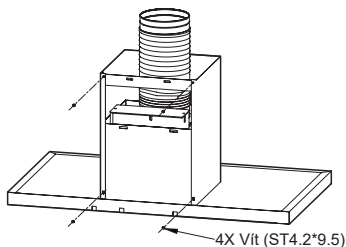

Treo thân máy

- Treo thân máy lên kẹp 20.
- Căn chỉnh thân máy.
- Tháo tấm lọc từ bên trong thân máy, cố định vít 10 vào tắc kê gắn tường 11 tại điểm (3).

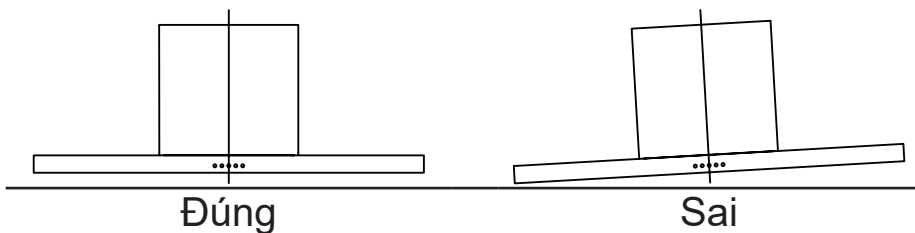

KẾT NỐI

HỆ THỐNG XẢ KHÍ PHIÊN BẢN CÓ ỐNG DẪN

Khi lắp đặt phiên bản có ống dẫn, nối máy hút mùi với ống khói bằng ống di động hoặc ống cố định $\phi 150$ hoặc $\phi 120$ mm, tùy theo lựa chọn của người lắp đặt.

- Nếu để lắp đặt $\phi 120$ mm nối xả khí, hãy gắn mặt bích giảm tốc 3 vào lỗ thông của thân máy hút mùi.
- Cố định ống 4 vào vị trí dùng kẹp ống thích hợp (không đi kèm).
- Tháo tấm lọc than có thể tháo.



Ống khói trang trí bên trên (Chỉ áp dụng cho ống khói trang trí bên trên)

- Gắn ống khói trang trí bên trên 2.2 vào ống khói trang trí bên dưới 2.1 vào ống khói trang trí bên dưới và kéo nó lên vạch ngang B
- Nối ống khói trang trí bên trên 2.2 và kẹp cố định ống khói 21 bằng 2 vít 12 .

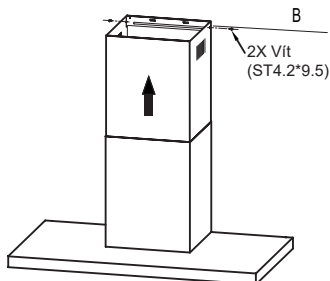

SỬ DỤNG

Điều chỉnh tốc độ. (Đối với một số mẫu)



Nút	Chức năng	Ghi chú	
	Bật hoặc tắt hệ thống chiếu sáng.	Bật nút.	LƯU Ý: Tốc độ tăng cường sẽ tự động được chuyển sang Tốc độ cao sau khi chạy trong 8 phút.
	Giảm tốc độ máy.	Khi + bật.	
	Hiển thị bộ quạt “1、2、3、b”.	Khi quạt chạy.	
	Hiển thị “0”.	Chế độ chờ.	
	Tăng tốc độ máy.	Khi + + bật.	
	BẬT máy.	Khi tắt.	
	Tự động tắt sau 3 phút.	Khi bật.	
	TẮT máy.	Khi nhấp nháy.	
	BẬT máy và đèn.	Khi tắt.	
	Thay đổi tốc độ máy theo vòng (1—2—3—b—1—2—3).	Khi bật.	
	Vào chế độ tắt tri hoãn (Tự động tắt sau 3 phút).	Khi bật.	
	TẮT máy và đèn.	Khi nhấp nháy.	

SỬ DỤNG

Điều chỉnh tốc độ. (Đối với một số kiểu máy)



Nút	Chức năng	Lưu ý	
	BẬT hoặc tắt hệ thống chiếu sáng.	Nhấn nút bật.	LUU Ý: Tốc độ Tăng cường sẽ tự động chuyển sang tốc độ Cao sau khi chạy 8 phút.
	Nhấn giữ: Bật chức năng WLAN; Nhấn giữ + nhấn nhanh: Tắt chức năng WLAN. (Khi đèn nhấp nháy chậm)		
—	Giảm tốc độ động cơ.	Khi + — đang bật.	
	Hiển thị bánh răng quạt "1, 2, 3, b". Màn hình "0".	Khi quạt đang chạy. Chế độ chờ.	
+	Tăng tốc độ động cơ.	Khi + + đang bật.	
	Nhấn giữ: vào chế độ ghép nối chức năng liên kết, đèn báo nhấp nháy và đèn báo sẽ luôn sáng sau khi ghép nối hoàn tất đồng thời chức năng được kích hoạt. Nhấn giữ một lần nữa: đóng chức năng.		
	BẬT động cơ.	Khi tắt.	
	Tự động tắt sau 3 phút.	Khi bật.	
	TẮT động cơ.	Khi nhấp nháy.	
	BẬT Động cơ và Đèn.	Khi tắt.	
	Thay đổi tốc độ động cơ theo vòng tròn (1—2—3—b—1—2—3).	Khi bật.	
	Vào chế độ tắt máy chậm (Tự động tắt máy sau 3 phút).	Khi bật.	
	TẮT Động cơ và Đèn.	Khi nhấp nháy.	

BẢO TRÌ

TẮM LỌC MỠ

VỆ SINH TẮM LỌC MỠ TỰ NẶNG KIM LOẠI

- Tắm lọc cần được vệ sinh cứ sau 2 tháng vận hành hoặc thường xuyên hơn khi sử dụng nhiều đột xuất và có thể rửa trong máy rửa bát.
- Tháo lần lượt từng tấm lọc và đẩy các tấm lọc này về phía sau máy hút mùi và đẩy xuống dưới cùng lúc.
- Cần tránh bề cong tấm lọc theo bất kỳ hình thức nào khi rửa. Trước khi lắp lại tấm lọc vào máy hút mùi hãy đảm bảo tấm lọc đã khô hẳn. (Màu sắc trên bề mặt tấm lọc có thể thay đổi theo thời gian nhưng sẽ không ảnh hưởng tới hiệu quả lọc).
- Khi lắp tấm lọc vào máy hút mùi cần chú ý để lắp tấm lọc theo hướng đúng với tay cầm hướng ra ngoài.

TẮM LỌC THAN HOẠT TÍNH (PHIÊN BẢN TUẦN HOÀN)

Các tấm lọc này không thể rửa và tái chế, chúng cần được thay thế cứ sau khoảng 4 tháng vận hành hoặc thường xuyên hơn khi sử dụng nhiều.

THAY TẮM LỌC THAN HOẠT TÍNH

- Tháo tấm lọc mỡ.
- Tháo tấm lọc than hoạt tính đã bão hòa.
- Lắp tấm lọc mới.
- Thay tấm lọc mỡ bằng kim loại.

ĐÈN

THAY ĐÈN (Do người có chuyên môn thực hiện)

Thay mô-đun đèn

- Không thể thay bóng đèn mà cần thay toàn bộ mô-đun đèn.
- Khi thay mô-đun đèn, các đầu tiếp xúc vẫn hoạt động.
- Trước khi thay mô-đun đèn, hãy rút phích cắm thiết bị khỏi nguồn điện hoặc tắt cầu dao trong hộp điện.

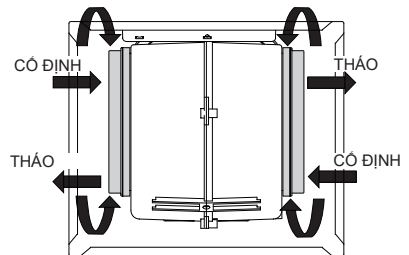

- Tháo tấm lọc mỡ và chú ý tháo 2 vít khỏi tấm trước (cần có tua vít chữ thập để tháo các vít này).
- Ngắt đầu dây đèn LED.
- Nhấn vào đèn LED ở mặt sau tấm trước và tháo đèn LED ra.
- Thay đèn (đèn LED có sẵn trên thị trường) .

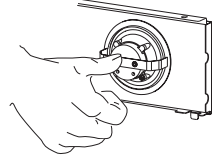
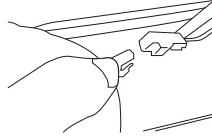
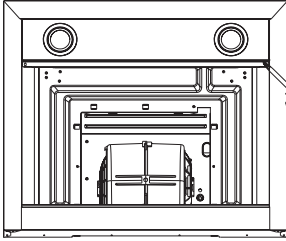

Đèn tròn

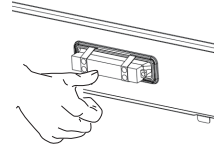
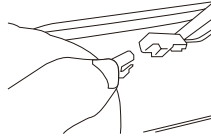
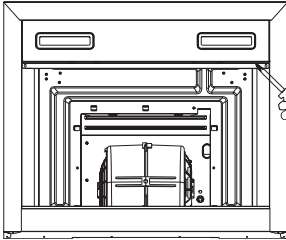

đèn chữ nhật

Loại đèn	Nguồn tối đa	Điện áp	Hình ảnh	Nắp đèn	Mã ILCOS D
Mô-đun LED, balát rời	1W	DC 12 V	 Hình vuông / Kích thước: 33,2mm x 120mm	—	DSS-1-S-33.2 /120

- Nhấn vào đèn LED ở mặt trước tấm trước và lắp đèn LED vào tấm trước.
- Nối đầu dây đèn LED và dây dẫn của đèn.
- Chú ý vặn chặt 2 vít ở tấm trước và lắp lại tấm lọc mỡ.

THANH LÝ THIẾT BỊ ĐIỆN CŨ



Chỉ thị 2012/19/EU của Châu Âu về Thiết bị điện và điện tử thải loại (WEEE) yêu cầu các thiết bị điện gia dụng cũ không được thải bỏ vào luống rác thải đô thị thông thường chưa được phân loại. Các thiết bị cũ phải được thu gom riêng để tối ưu hóa việc thu hồi và tái chế các vật liệu chứa trong chúng, đồng thời giảm tác động lên sức khỏe con người và môi trường. Biểu tượng "thùng rác có bánh xe" bị gạch chéo trên sản phẩm nhắc nhở bạn về nghĩa vụ của bạn khi vứt bỏ thiết bị rằng thiết bị này phải được thu gom riêng. Người tiêu dùng nên liên hệ với chính quyền địa phương hoặc nhà bán lẻ để biết thông tin về cách thải bỏ đúng cách thiết bị cũ của mình.

XỬ LÝ SỰ CỐ

Lỗi	Nguyên nhân	Cách xử lý
Đèn sáng nhưng mô-tơ không hoạt động	Cánh quạt bị chặn.	Kiểm tra cánh quạt.
	Tụ điện bị hỏng.	Thay tụ điện.
	Mô-tơ bị hỏng.	Thay mô-tơ.
	Dây điện bên trong mô-tơ bị cắt/ngắt kết nối. Tỏa ra mùi khó chịu.	Thay mô-tơ.
Cả đèn và mô-tơ đều không hoạt động	Ngoài những điều nêu trên, hãy kiểm tra các mục sau:	
	Đèn bị hỏng.	Thay đèn.
	Cáp nguồn lỏng.	Nối dây điện theo sơ đồ điện.
Rò rỉ dầu	Lỗ thông và đường thông khí không được bịt kín.	Tháo lỗ thông và bịt bằng keo.
Rung	Nếu cánh quạt bị hỏng sẽ có thể gây rung.	Thay cánh quạt.
	Mô-tơ không được vặn chặt.	Vặn chặt mô-tơ.
	Máy hút mùi không được cố định chặt.	Cố định chặt máy hút mùi.
Không đủ lực hút	Khoảng cách giữa máy hút mùi và mặt trên bếp quá xa.	Điều chỉnh lại khoảng cách.
	Quá nhiều không khí lưu thông từ cửa hoặc cửa sổ mở.	Chọn vị trí khác để lắp thiết bị hoặc đóng một số cửa/cửa sổ.
Máy bị nghiêng	Vít cố định không đủ chặt.	Vặn chặt vít cố định và chỉnh máy nằm ngang.
	Vít treo không đủ chặt	Vặn chặt vít treo và chỉnh máy nằm ngang.

Điều Khoản Bảo Hành

Đăng Ký Bảo Hành

Để hưởng đầy đủ quyền lợi bảo hành, quý khách hàng vui lòng thực hiện đăng ký bảo hành trong vòng 14 ngày sau khi mua máy theo một trong các hình thức dưới đây. Việc không đăng ký bảo hành đúng thời gian qui định có thể ảnh hưởng đến quyền lợi bảo hành của quý khách sau này.

- Đăng ký trực tuyến từ website: <https://www.feelcomfee.com/vn/bao-hanh>
- Đăng ký qua kênh zalo chính thức: Comfee Vietnam
- Gọi điện đến tổng đài miễn phí: 18001529

Liên Lạc Yêu Cầu Bảo Hành

- Yêu cầu bảo hành từ website: <https://www.feelcomfee.com/vn/bao-hanh>
- Yêu cầu bảo hành qua kênh zalo chính thức: Comfee Vietnam
- Tổng đài CSKH và tiếp nhận bảo hành: 18001529 (miễn phí cuộc gọi)
- Thời gian tiếp nhận: Thứ hai - Chủ nhật: 8:00 - 20:00
- Ngày lễ, Tết: Tổng đài nghỉ

Điều Khoản Bảo Hành Chi Tiết

Điều khoản bảo hành chi tiết được công bố trên trang web chính thức của Comfee Việt Nam, để có thông tin đầy đủ nhất quý khách vui lòng tham khảo trên website: <https://www.feelcomfee.com/vn/bao-hanh>

Thời Hạn Bảo Hành

Sản phẩm được bảo hành 24 tháng tính từ ngày mua nhưng không quá 30 tháng tính từ ngày xuất kho.

Điều Khoản Bảo Hành Rút Gọn

1. Điều kiện được bảo hành miễn phí

Sửa chữa hoặc thay thế phụ tùng, linh kiện miễn phí nếu khách hàng đáp ứng đầy đủ các điều kiện sau:

- Sản phẩm còn trong Thời Hạn Bảo Hành.
- Sản phẩm được sử dụng đúng mục đích, công năng và theo cách thức phù hợp với hướng dẫn của nhà sản xuất.
- Những hư hỏng, lỗi của sản phẩm được kết luận là do hư hỏng hoặc lỗi linh kiện hoặc do lỗi kỹ thuật từ nhà sản xuất.
- Số máy và tem niêm phong trên sản phẩm phải còn nguyên vẹn không bị rách, cạo sửa hoặc mất đi.

2. Các trường hợp không được bảo hành miễn phí

- Sản phẩm không còn trong Thời Hạn Bảo Hành.
- Sản phẩm không được sử dụng đúng mục đích, công năng và theo cách thức phù hợp với hướng dẫn của nhà sản xuất.
- Sản phẩm sử dụng cho mục đích kinh doanh hoặc quá định mức thiết kế của nhà sản xuất.
- Vỏ máy và các phụ kiện kèm theo của sản phẩm bảo hành không nằm trong danh mục được bảo hành miễn phí.
- Sản phẩm hư hỏng do sự tác động của các yếu tố bên ngoài như: thiên tai, lũ lụt, sấm sét, hỏa hoạn, tai nạn, sử dụng sai hướng dẫn, nguồn điện không thích hợp, nứt bể hay va chạm do vận chuyển, bảo quản sản phẩm không tốt.
- Sản phẩm có dấu hiệu sửa chữa trước ở những nơi không nằm trong hệ thống bảo hành do Toshiba ủy quyền.
- Hư hỏng do quá trình lắp đặt và sử dụng không đúng tiêu chuẩn kỹ thuật, qui định an toàn của sản phẩm.

Nhà sản xuất sẽ từ chối mọi trách nhiệm nếu các khuyến nghị và chỉ dẫn nêu trên về lắp đặt, bảo trì và sử dụng không được tuân thủ khi sử dụng máy hút mùi.