

MÁY HÚT MÙI

# HƯỚNG DẪN SỬ DỤNG

Vui lòng đọc kỹ hướng dẫn sử dụng này trước khi dùng

Hình ảnh trong hướng dẫn sử dụng này chỉ để tham khảo, căn cứ cụ thể theo loại sản phẩm.

CH-90WJ07B

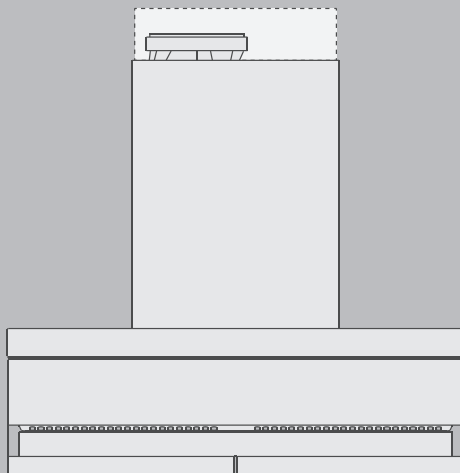

**comfee'**



# KHUYẾN NGHỊ VÀ GỢI Ý

 Các chỉ dẫn sử dụng này áp dụng cho một số phiên bản của thiết bị này. Theo đó, bạn có thể phát hiện mô tả một số tính năng riêng biệt không áp dụng cho thiết bị cụ thể của bạn.

## LẮP ĐẶT

- Nhà sản xuất không chịu trách nhiệm cho bất kỳ thiệt hại nào phát sinh do lắp đặt sai cách hoặc không phù hợp.
- Kiểm tra xem điện áp nguồn có tương ứng với điện áp ghi trên bảng thông số gắn bên trong máy hút mùi không.
- Đối với các thiết bị Loại I, hãy kiểm tra xem nguồn điện gia dụng có đảm bảo nối đất đầy đủ không.
- Nối máy hút với ống xả bằng một ống có đường kính tối thiểu 120mm.
- Đường ống xả phải ngắn nhất có thể.
- Không được xả khí vào ống xả được dùng để xả khí từ các thiết bị đốt khí gas hoặc các nhiên liệu khác (không áp dụng cho các thiết bị chỉ xả lại khí vào phòng).
- Nếu cấp nguồn bị hỏng, cần phải được thay thế bởi nhà sản xuất, đại lý dịch vụ của hãng hoặc những người có chuyên môn tương tự để tránh nguy hiểm.
- Khoảng cách tối thiểu giữa bề mặt đỡ thiết bị nấu nướng trên bếp và phần thấp nhất của máy hút mùi. (Khi máy hút mùi được đặt phía trên thiết bị đốt khí gas, khoảng cách này tối thiểu là 65 cm. Cần lưu ý nếu hướng dẫn lắp đặt bếp gas chỉ định khoảng cách dài hơn. Có thể giảm khoảng cách 65 cm này đối với các bộ phận không dễ cháy của máy hút mùi và các bộ phận hoạt động ở điện áp cực thấp an toàn, miễn là các bộ phận này không chạm vào các bộ phận đang hoạt động nếu bị điện dạng)
- Cần thực hiện các quy định về xả khí.
- Máy sấy này chỉ sử dụng trong nhà.
- Để tránh nguy cơ bị điện giật, không nhúng thiết bị, dây điện hoặc phích cắm vào nước hoặc chất lỏng khác.
- Vui lòng rút phích cắm trước khi vệ sinh và bảo trì thiết bị. Dùng khăn mềm ẩm và xả phòng nhẹ sau đó dùng khăn khô để lau lại.

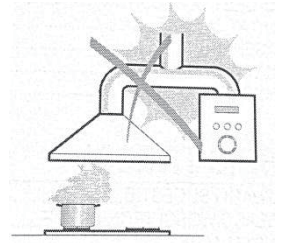

## SỬ DỤNG

- Máy hút mùi được thiết kế chuyên dùng cho gia đình để khử mùi bếp.
- Không được sử dụng máy hút mùi cho các mục đích khác ngoài mục đích thiết kế.
- Không được để lửa trần dưới máy hút mùi khi máy đang vận hành.
- Điều chỉnh cường độ ngọn lửa sao cho lửa chỉ tiếp xúc với đáy chảo, đảm bảo lửa không lẹm sang các bên.
- Phải thường xuyên theo dõi trong quá trình sử dụng khi chiên rán dầu ở nhiệt độ cao: dầu quá nóng có thể bốc cháy.
- Thiết bị này không dành cho những người (kể cả trẻ em) bị suy giảm thể chất, giác quan hoặc tinh thần hoặc thiếu kinh nghiệm và kiến thức trừ khi họ được người chịu trách nhiệm về sự an toàn của họ giám sát hoặc hướng dẫn về cách sử dụng thiết bị.
- Nên giám sát trẻ em để đảm bảo rằng chúng không nghịch thiết bị.
- Cần có đủ không khí lưu thông trong phòng khi máy hút mùi được sử dụng đồng thời với các thiết bị đốt khí gas hoặc các nhiên liệu khác (không áp dụng cho các thiết bị chỉ xả lại khí vào phòng).
- Có nguy cơ xảy ra hỏa hoạn nếu việc vệ sinh không được thực hiện theo chỉ dẫn.

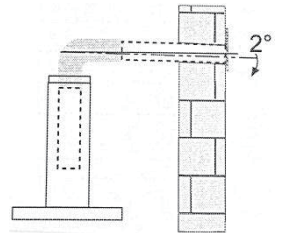

- Không đốt lửa dưới máy hút mùi.
- **“THẬN TRỌNG”**: Các bộ phận dễ tiếp cận có thể bị nóng khi sử dụng cùng các thiết bị nấu nướng.”
- Nghiêm cấm sử dụng ổ cắm ngoài.
- Vui lòng ngắt nguồn điện trước khi bảo trì.
- Thiết bị này được thiết kế chỉ dùng cho gia đình và có thể gây nguy hiểm nếu sử dụng trong các trường hợp cá biệt.

## Bảo trì

- Máy hút mùi và tấm lọc cần được vệ sinh thường xuyên theo hướng dẫn.
- Tắt hoặc rút phích cắm thiết bị khỏi nguồn điện trước khi thực hiện bất kỳ công việc bảo trì nào.
- Vệ sinh máy hút mùi bằng khăn ướt và dung dịch tẩy rửa trung tính.
- Thiết bị sử dụng tối đa 4 thành phần bếp.

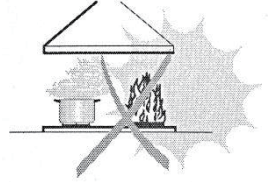

Biểu tượng  trên bao bì có nghĩa sản phẩm này không được xử lý như rác

thải gia dụng. Thay vào đó nó cần được chuyển đến điểm thu gom hiện hành dành cho việc tái chế thiết bị điện và điện tử. Bằng việc đảm bảo rằng thiết bị này được thải bỏ đúng cách, quý khách đã góp phần ngăn chặn những tác động tiêu cực có thể xảy ra của việc thải bỏ thiết bị không đúng cách đối với môi trường và sức khỏe của con người. Để biết thêm chi tiết về việc tái chế sản phẩm này, vui lòng liên hệ văn phòng thành phố địa phương của bạn, dịch vụ xả thải gia dụng của bạn hoặc cửa hàng nơi bạn mua sản phẩm.

# Hướng dẫn lắp đặt

## Xác định vị trí

Máy hút mùi cần được lắp nằm ngang phía trên bếp, sơ đồ lắp đặt như sau:

Ổ điện nên được cố định ở hai bên máy hút mùi và cách mũi trang trí không quá 800mm. Vui lòng lưu ý rằng ổ điện không nên được lắp đặt ở khu vực phía sau mũi trang trí.

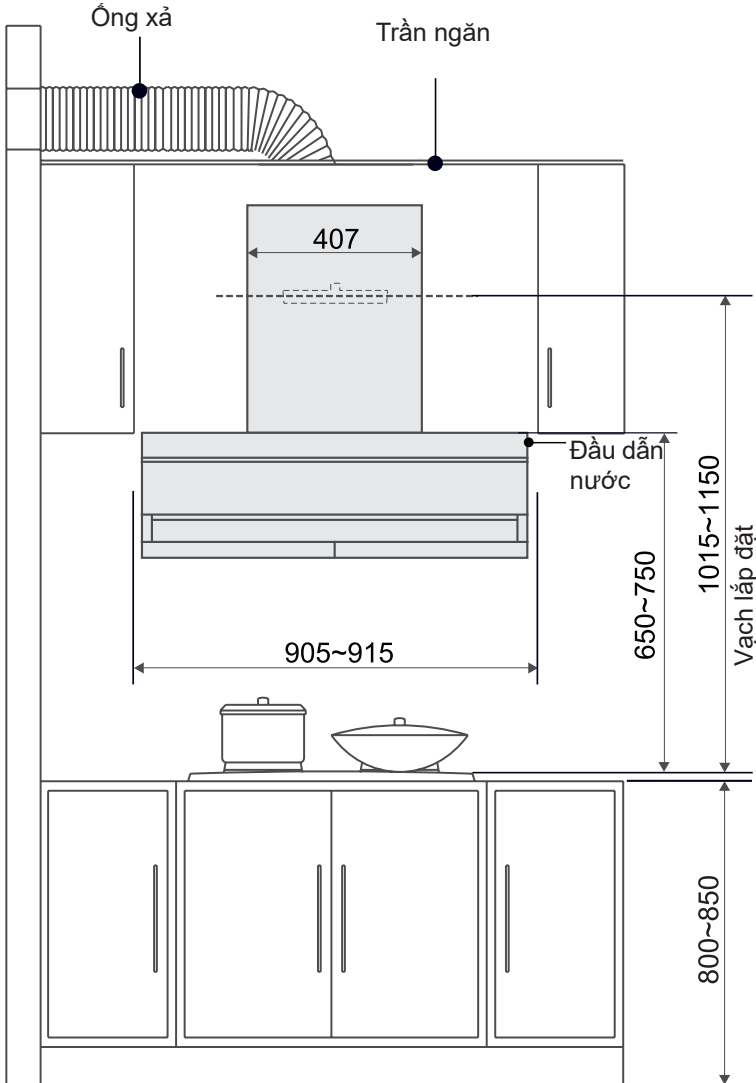

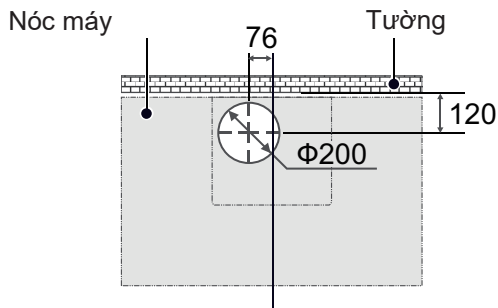
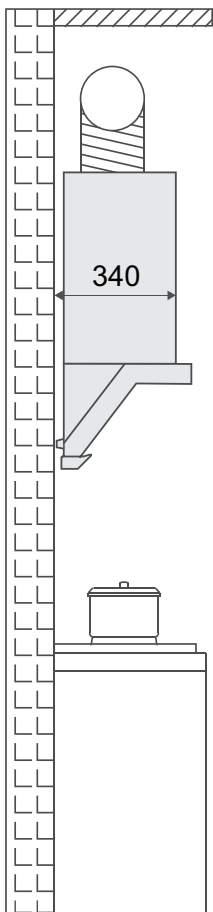

Sơ đồ phác thảo kích thước lỗ của ống xả trên trần

Chú ý: Chiều cao lắp đặt chỉ được áp dụng cho bếp điện, nếu lắp đặt phía trên bếp gas, chiều cao lắp đặt cần tuân theo chiều cao lắp đặt yêu cầu của bếp gas.

# Hướng dẫn lắp đặt

## Tấm lắp

Tấm treo mũi trang trí cần được lắp theo nhu cầu thực tế.

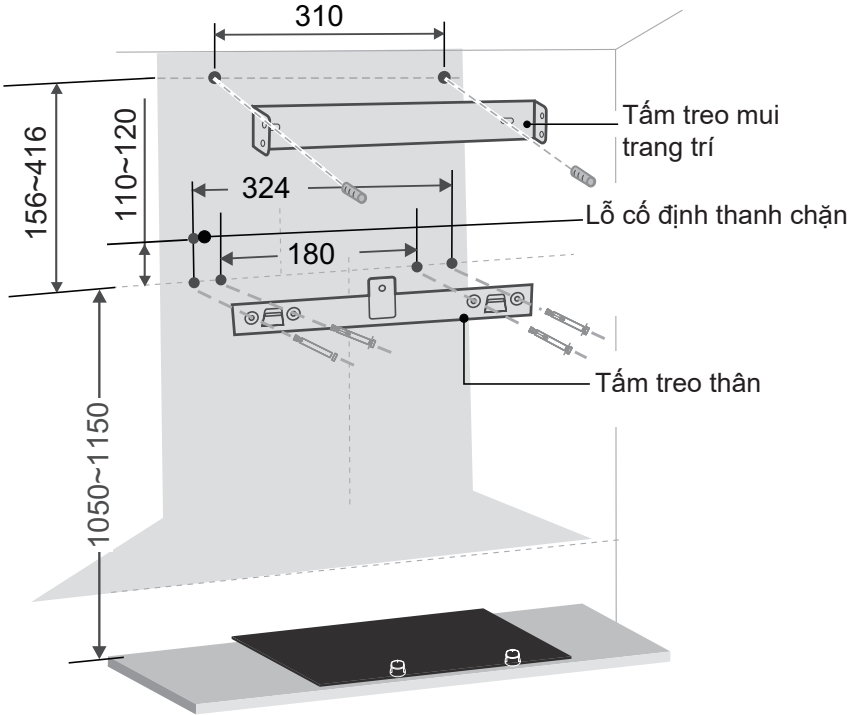

Khoan 5 lỗ với đường kính 10mm và sâu 50-60mm tại vị trí tương ứng trên tường như trình bày trên hình. Một lỗ đơn phía trên được dùng để cố định thanh chặn. Nhấn nở nhựa vào lỗ sau đó cố định tấm treo thân một cách chắc chắn bằng vít gỗ đầu chìm 5x50 được cung cấp ngẫu nhiên.

# Phụ kiện

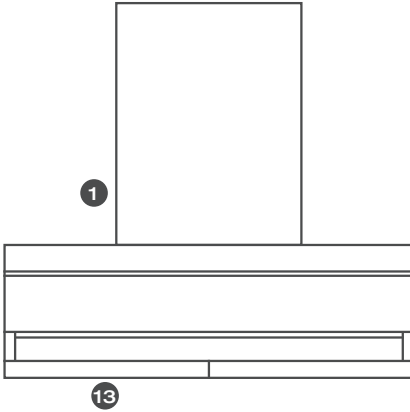

1	Thân máy hút mùi	1
2	Ống xả	1
3	Van một chiều	1
4	Gioăng bịt van một chiều	1
5	Tấm lắp	1
6	Bu lông nở	7
7	Vít (ST2,9x9,5)	2
8	Vít (ST4,2x16)	4
9	Vít (5x50)	6
10	Vít (M5x16)	1
11	Vít (ST5x45)	1
12	Vít (ST4,2x9,5)	2
13	Cốc dầu	2
14	Cốc nước	1
15	Ống nước	1
16	Tấm treo mũi trang trí	1
17	Thanh chặn	1

2

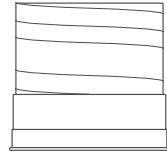

3

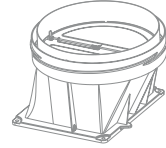

4



5

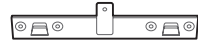

6



7



8



9



10



11



12



14



15



16



17





# Lần đầu sử dụng

Máy hút mùi có thể sử dụng sau khi cắm điện.

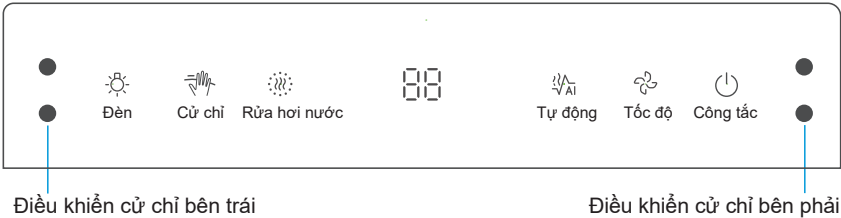

**Nhấn nhanh: 0,5 giây**

**Nhấn giữ: 2~3 giây**

	Đèn	Nhấn nhanh: Bật đèn; Nhấn giữ: Điều chỉnh đèn.
	CỬ CHỈ	Nhấn nhanh: Bật cử chỉ; Nhấn nhanh: Tắt cử chỉ.
	Rửa hơi nước	Nhấn giữ: Khởi động; Nhấn nhanh hai lần: Hủy chỉ báo
	Tự động	Nhấn nhanh: cảm biến có thể tự động điều chỉnh mức độ hút tùy thuộc vào lượng khói nhiều hay ít. Có thể điều chỉnh mức độ từ mức 1-8.
	Tốc độ	Nhấn nhanh: Điều chỉnh tốc độ. (Tốc độ 08 quay lại tốc độ 03 sau 2 phút)
	Công tắc	Nhấn nhanh lần 1: Khởi động; Nhấn nhanh lần 2: Trì hoãn 3 phút; Nhấn nhanh lần 3: TẮT ngay.
		Vẫy tay bạn từ trái sang phải hoặc từ phải sang trái để chuyển đổi giữa chế độ bật và tắt.

# Lần đầu sử dụng

Máy hút mùi có thể sử dụng sau khi cắm điện.

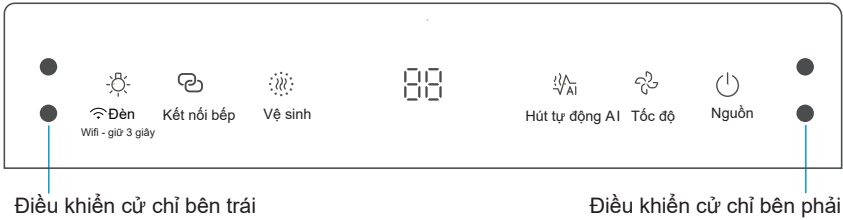

**Nhấn nhanh: 0,5 giây**

**Nhấn giữ: 2~3 giây**

	<b>Đèn</b> Wifi - giữ 3 giây	Chạm nhanh (1s): <b>Bật đèn LED</b> Giữ lâu (3s): Wifi sẽ kích hoạt, đèn tín hiệu sẽ nhấp nháy
	<b>Liên kết bếp từ</b>	Nhấn giữ: vào ghép đôi chức năng liên kết, đèn chỉ báo nhấp nháy và đèn chỉ báo sẽ luôn bật sau khi ghép đôi hoàn tất và chức năng đang bật. Nhấn và giữ lại: <b>đóng chức năng.</b>
	<b>Rửa hơi nước</b>	Nhấn giữ: <b>Khởi động;</b> Nhấn nhanh hai lần: <b>Hủy chỉ báo</b>
	<b>Tự động</b>	Nhấn nhanh: cảm biến có thể tự động điều chỉnh mức độ hút, tùy thuộc vào lượng khói nhiều hay ít. Có thể điều chỉnh mức độ từ mức 1-8.
	<b>Tốc độ</b>	Nhấn nhanh: <b>Điều chỉnh tốc độ.</b> (Tốc độ 08 quay lại tốc độ 03 sau 2 phút)
	<b>Công tắc</b>	Nhấn nhanh lần 1: <b>Khởi động;</b> Nhấn nhanh lần 2: <b>Trì hoãn 3 phút;</b> Nhấn nhanh lần 3: <b>TẮT ngay.</b>
		Vẫy tay bạn từ trái sang phải hoặc từ phải sang trái để chuyển đổi giữa chế độ bật và tắt.

## Vệ sinh và bảo trì

1. Bề mặt máy hút mùi và tấm lọc nên được vệ sinh thường xuyên, không dùng bóng vệ sinh, bàn chải, khăn thô để tránh làm trầy xước bề mặt máy.
2. Khuyến nghị vệ sinh cốc dầu cứ mỗi nửa tháng một lần để tránh dầu thừa nhỏ xuống từ cốc dầu đầy.
3. Vệ sinh tấm ngưng tụ nửa tháng một lần - tốt nhất là nên vệ sinh cách nhau không quá một tháng.

### Chế độ vệ sinh (Vệ sinh cốc dầu)

- 1** Kéo cốc dầu ra bằng hai tay theo phương nằm ngang và đổ dầu đi

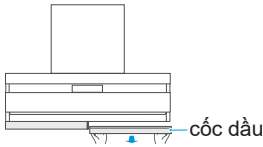

- 2** Vệ sinh cốc dầu và lau sạch



- 3** Trả cốc dầu về chỗ cũ bằng hai tay theo phương nằm ngang

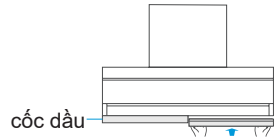

### Vệ sinh tấm ngưng tụ

1. Rút phích cắm
2. Mở tấm ngưng tụ kéo trực tiếp ra ngoài bằng cách giữ lấy tấm
3. Vệ sinh bên trong sau khi đã mở tấm ngưng tụ

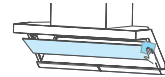
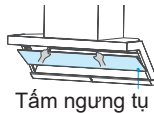
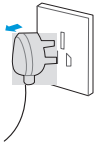

4. Đóng tấm ngưng tụ bằng cách giữ hai bên và lắp khác vào vít Kéo lên trên để cố định
5. Sau khi vệ sinh, cắm phích điện

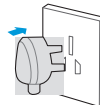
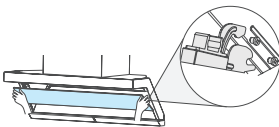

## Rửa hơi nước (Vệ sinh bên trong máy hút mùi)

1



Đèn chỉ báo nhấp nháy cho biết cần vệ sinh bằng hơi nước.

2



- Tháo cốc dầu
- Thải bỏ dầu tích tụ
- Lắp cốc dầu

3



Cốc đổ đầy nước tinh khiết hoặc nước cất.

4

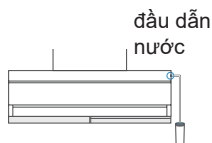

Cắm ống vào đầu dẫn nước.

5



Nhấn “Rửa hơi nước” trong 3 giây để bắt đầu rửa hơi nước.

6



Rửa hơi nước: 12 phút  
Sấy khô: 3 phút

7



- Tháo cốc dầu
- Thải bỏ nước tích tụ
- Lắp cốc dầu

### Quy trình rửa hơi nước **bắt đầu** → **rửa** → **sấy** → **kết thúc**

1. Hủy nhắc nhở rửa hơi nước (không rửa):

Nhấn giữ 2 giây + nhấn nhanh hai lần  để tua nhanh đến cuối.

2. Tua nhanh hoặc kết thúc sớm (trong lúc rửa):

Nhấn nhanh  một lần nữa để tua nhanh sang bước kế tiếp.



**THẬN TRỌNG**

Trong khi rửa hơi nước, không chạm vào bề mặt tấm thủy tinh hoặc tấm chắn để tránh bị bỏng.

# Thông số chính

Điện áp	220-240V~
Tần số	50Hz
Công suất định mức	1600W
Công suất đèn	1 X 4W
Công suất động cơ	140W
Đường kính ống dẫn khí	Φ195mm/Φ190mm (đường kính trong)
Độ ồn	≤70dB(A)

Tham số lưu thông không khí được kiểm nghiệm trong điều kiện 230V~/50Hz khi điện áp là 220-240V~/50Hz.

## Thông tin đèn LED

	Nguồn tối đa	Điện áp	Hình ảnh	Nắp đèn
Hình vuông/Đường kính: 160x121mm	4W	DC 12 V		—

# Xử lý sự cố

---

Lỗi	Cách xử lý
Cả đèn và mô-tơ đều không hoạt động	Rút phích cắm điện và cắm lại nguồn điện.
Rò rỉ dầu	Cốc dầu bị nghiêng, vui lòng lắp lại.
	Cốc dầu đã đầy dầu, vui lòng thải bỏ dầu.
	Đường dẫn dầu bị tắc do lâu ngày không vệ sinh đường dẫn dầu bên trong, cần thợ chuyên nghiệp rửa máy hút mùi.
Không đủ lực hút	Tránh mở cửa sổ hoặc cửa ra vào thường xuyên.
	Điều chỉnh lên tốc độ tối đa.
Lỗi rửa hơi nước	Cốc nước không có nước, vui lòng đổ nước vào.
	Bông lọc bị tắc, vui lòng thay bông lọc.

# Thải bỏ

---



Vui lòng thải bỏ máy ở trung tâm thu thập/tái chế rác cộng đồng địa phương của bạn và đảm bảo rác thải không gây nguy hiểm cho trẻ em khi đang được lưu trữ để thải bỏ. Phích cắm cần được vô hiệu hóa và dây điện cần được cắt để tránh sử dụng sai mục đích.

# Điều Khoản Bảo Hành

---

## Đăng Ký Bảo Hành

Để hưởng đầy đủ quyền lợi bảo hành, quý khách hàng vui lòng thực hiện đăng ký bảo hành trong vòng 14 ngày sau khi mua máy theo một trong các hình thức dưới đây. Việc không đăng ký bảo hành đúng thời gian qui định có thể ảnh hưởng đến quyền lợi bảo hành của quý khách sau này.

- Đăng ký trực tuyến từ website: <https://www.feelcomfee.com/vn/bao-hanh>
- Đăng ký qua kênh zalo chính thức: Comfee Vietnam
- Gọi điện đến tổng đài miễn phí: 18001529

## Liên Lạc Yêu Cầu Bảo Hành

- Yêu cầu bảo hành từ website: <https://www.feelcomfee.com/vn/bao-hanh>
- Yêu cầu bảo hành qua kênh zalo chính thức: Comfee Vietnam
- Tổng đài CSKH và tiếp nhận bảo hành: 18001529 (miễn phí cuộc gọi)
- Thời gian tiếp nhận: Thứ hai - Chủ nhật: 8:00 - 20:00
- Ngày lễ, Tết: Tổng đài nghỉ

## Điều Khoản Bảo Hành Chi Tiết

Điều khoản bảo hành chi tiết được công bố trên trang web chính thức của Comfee Việt Nam, để có thông tin đầy đủ nhất quý khách vui lòng tham khảo trên website: <https://www.feelcomfee.com/vn/bao-hanh>

## Thời Hạn Bảo Hành

Sản phẩm được bảo hành 24 tháng tính từ ngày mua nhưng không quá 30 tháng tính từ ngày xuất kho.

## Điều Khoản Bảo Hành Rút Gọn

### 1. Điều kiện được bảo hành miễn phí

Sửa chữa hoặc thay thế phụ tùng, linh kiện miễn phí nếu khách hàng đáp ứng đầy đủ các điều kiện sau:

- Sản phẩm còn trong Thời Hạn Bảo Hành.
- Sản phẩm được sử dụng đúng mục đích, công năng và theo cách thức phù hợp với hướng dẫn của nhà sản xuất.
- Những hư hỏng, lỗi của sản phẩm được kết luận là do hư hỏng hoặc lỗi linh kiện hoặc do lỗi kỹ thuật từ nhà sản xuất.
- Số máy và tem niêm phong trên sản phẩm phải còn nguyên vẹn không bị rách, cạo sửa hoặc mất đi.

### 2. Các trường hợp không được bảo hành miễn phí

- Sản phẩm không còn trong Thời Hạn Bảo Hành.
- Sản phẩm không được sử dụng đúng mục đích, công năng và theo cách thức phù hợp với hướng dẫn của nhà sản xuất.
- Sản phẩm sử dụng cho mục đích kinh doanh hoặc quá định mức thiết kế của nhà sản xuất.
- Vỏ máy và các phụ kiện kèm theo của sản phẩm bảo hành không nằm trong danh mục được bảo hành miễn phí.
- Sản phẩm hư hỏng do sự tác động của các yếu tố bên ngoài như: thiên tai, lũ lụt, sấm sét, hỏa hoạn, tai nạn, sử dụng sai hướng dẫn, nguồn điện không thích hợp, nứt bể hay va chạm do vận chuyển, bảo quản sản phẩm không tốt.
- Sản phẩm có dấu hiệu sửa chữa trước ở những nơi không nằm trong hệ thống bảo hành do Toshiba ủy quyền.
- Hư hỏng do quá trình lắp đặt và sử dụng không đúng tiêu chuẩn kỹ thuật, qui định an toàn của sản phẩm.

Nhà sản xuất sẽ từ chối mọi trách nhiệm nếu các khuyến nghị và chỉ dẫn nêu trên về lắp đặt, bảo trì và sử dụng không được tuân thủ khi sử dụng máy hút mùi.